



Arquitectura- Obras

ÍNDICE

1. MEMORIA.....	2
2. ESTADO ACTUAL	3
3. OBJETO DEL PROYECTO	12
4. DESCRIPCIÓN GENERAL DE LAS OBRAS.....	13
4.1. TRABAJOS DE PAVIMENTACIÓN.....	13
4.2. TRABAJOS DE REPARACIÓN DE ACERADOS EN PASOS DE COCHERAS Y ZONA DE ACERADO HUNDIDO.....	14
4.3. TRABAJOS DE REPARACIÓN DE ALCORQUES Y BORDILLOS EN MAL ESTADO.....	14
4.4. ZONA DE PASOS DE PEATONES.....	14
5. PRINCIPALES UNIDADES DE OBRA:	19
5.1. DEMOLICIONES Y TRABAJOS PREVIOS.....	19
5.2. PAVIMENTACIONES Y ACERADOS.....	20
5.3. SEÑALIZACIÓN.....	21
5.4. INSTALACIONES.....	22
5.5. SANEAMIENTO	22
5.6. GESTIÓN DE RESIDUOS	24
6. INTERFERENCIAS CON EL TRÁFICO.....	24
7. CONTROL DE CALIDAD.....	25
8. GESTION DE RESIDUOS SOLIDOS DE LA CONSTRUCCION	27
9. SEGURIDAD Y SALUD	27



Arquitectura- Obras

PAVIMENTACIÓN DE LA AVENIDA DEL FERROCARRIL

1. MEMORIA.

El presente Proyecto se redacta por requerimiento del Concejal Delegado de Urbanismo, al objeto de subsanar deficiencias de accesibilidad y el deterioro que presenta el firme de la Avda. del Ferrocarril.

La adecuación consistirá en: rehabilitación y refuerzo del firme existente en los tramos considerados, pasos de peatones accesibles, reubicación de los imbornales y construcción de otros nuevo, rehabilitación de pasos de cocheras, saneo de hundimiento en tramo de acerado y reposición de señalización horizontal.

TÉCNICOS REDACTORES DEL PROYECTO.-

Los técnicos redactores del presente Proyecto son:

- D. Emilio Velado Guillen como Arquitecto Municipal
- D. Pedro Antonio Caballero Moreno como Ingeniero Técnico Industrial
- D. Santiago de Juan López como Ingeniero Técnico de Obras Públicas
- D^a Ana Gema Bravo Benito como Ingeniera Técnica de Obras Públicas.

EMPLAZAMIENTO

La actuación objeto del presente Proyecto, se sitúa en la Avenida del "Ferrocarril, abarcando la totalidad de dicha vía.



Imagen 1. Zona de actuación.



Arquitectura- Obras

Únicamente se interviene sobre el pavimento y sobre 4 de los 5 pasos de peatones existentes, no actuando sobre los acerados. Tan sólo se intervendrá puntualmente en el área de acerado afectado por la actuación en estos pasos y en las zonas dañadas por las raíces de los árboles.

Se pavimentarán las conexiones con las calles adyacentes a la avenida objeto de este proyecto.

2. ESTADO ACTUAL

La Avenida del Ferrocarril consta de dos calzadas separadas, una por cada sentido de circulación, de 7.10 metros de ancho cada una aproximadamente, cuyo arcén es inexistente. Dichas calzadas constan de dos carriles cada una. La longitud total de cada calzada es de 580 metros.

En gran parte de tramos a lo largo de toda la Avenida del Ferrocarril el firme presenta un estado muy deficiente. Existe un fallo funcional debido a la gran rugosidad y fisuras que presenta el pavimento. También existe una falta de uniformidad del mismo, debido a distintas actuaciones de bacheo que se han llevado a cabo con anterioridad en él. Está muy cuarteado, con roderas muy marcadas en algunos tramos. Al estar tan cuarteado y fisurado se facilita la entrada de agua a las capas inferiores del firme, acelerando aún más su deterioro.

La señalización horizontal se presenta muy borrosa debido al paso del tiempo y a la situación del aglomerado. Las marcas viales que delimitan el aparcamiento están muy desgastadas, situación que se agrava en las zonas donde el firme está más deteriorado. La señalización vertical existente, presenta un estado aceptable.

El estado de las aceras es aceptable, aunque existen algunos tramos con adoquines hundidos en algunos pasos de cocheras y otros levantados por las raíces de los árboles. También algunos tramos de bordillos junto a los árboles se encuentran levantados. Sólo es objeto de este proyecto las zonas donde se presente un deterioro grave en bordillos y alcorques y en las zonas donde el nivel del acerado no esté uniforme.

Respecto a los pasos de peatones, en las zonas donde hay acerado y junto a él línea de aparcamientos, los pasos de peatones comienzan en el borde del acerado. Estas zonas presentan problemas y riesgo de atropellos ya que los conductores carecen de visibilidad suficiente cuando los peatones van a cruzar, debido a la existencia de vehículos aparcados. Aprovechando la mejora de éstos pasos, se va a proceder también a su elevación, dejándolos a la cota del acerado existente. El paso de peatones más cercano a la glorieta de la estación de autobuses, se retranqueará, alejándolo unos 4 metros de la misma, para mejorar la circulación de la zona y ubicarlo perpendicular al acerado existente. También se procederá a la elevación del mismo. Se cambiará el



Arquitectura- Obras

solado de los pasos, colocando baldosas de terrazo con acabado superficial en botones en color rojo.

En cuanto al drenaje superficial, se construirán imbornales en la zona de elevación de los pasos de peatones para evitar la retención de las aguas pluviales.

ESTADO ACTUAL DEL AGLOMERADO:

En las siguientes fotografías se puede apreciar el estado de la capa de firme existente. Se encuentra cuarteado y con las roderas muy marcadas, y en algunas zonas se aprecia la reparación realizada a base de extendido de aglomerado para reducir el deterioro del firme.





Arquitectura- Obras





Arquitectura- Obras



ZONA DE ACERADO HUNDIDO

Como se ha comentado anteriormente, existe una zona donde el acerado está hundido, en la zona de la fachada del edificio 15B.



ZONA DE PASO DE COCHERAS

En las siguientes fotografías se puede apreciar que la zona del acerado está deteriorada.



Arquitectura- Obras



En la siguiente fotografía se indica la zona donde están presentes estos deterioros.





Arquitectura- Obras

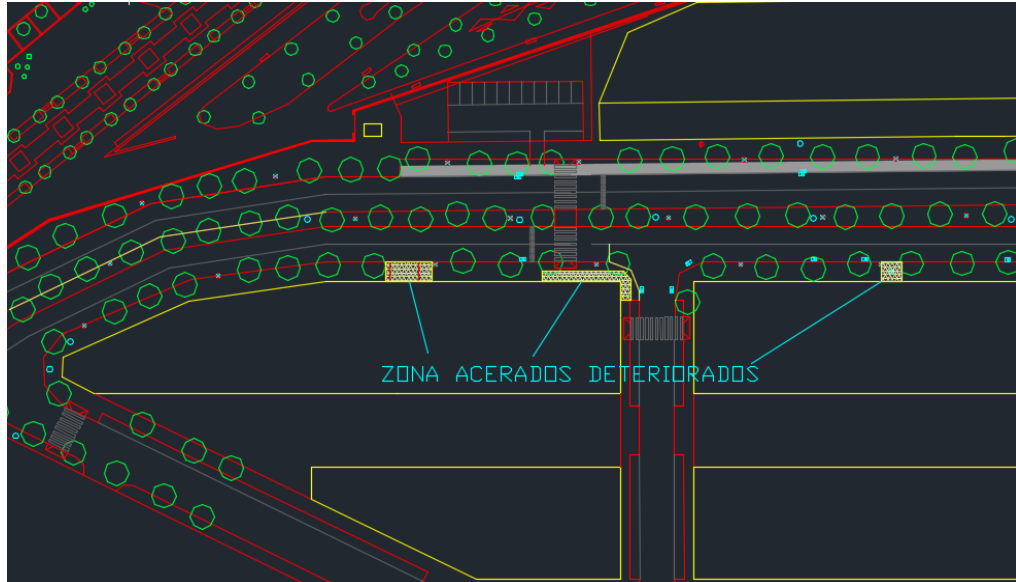

ALCORQUES Y BORDILLOS EN MAL ESTADO

Existen zonas puntuales del recorrido donde los bordillos o el pavimento de la acera está en mal estado debido a las raíces de los árboles existentes.





Arquitectura- Obras



ZONA DE PASOS DE PEATONES

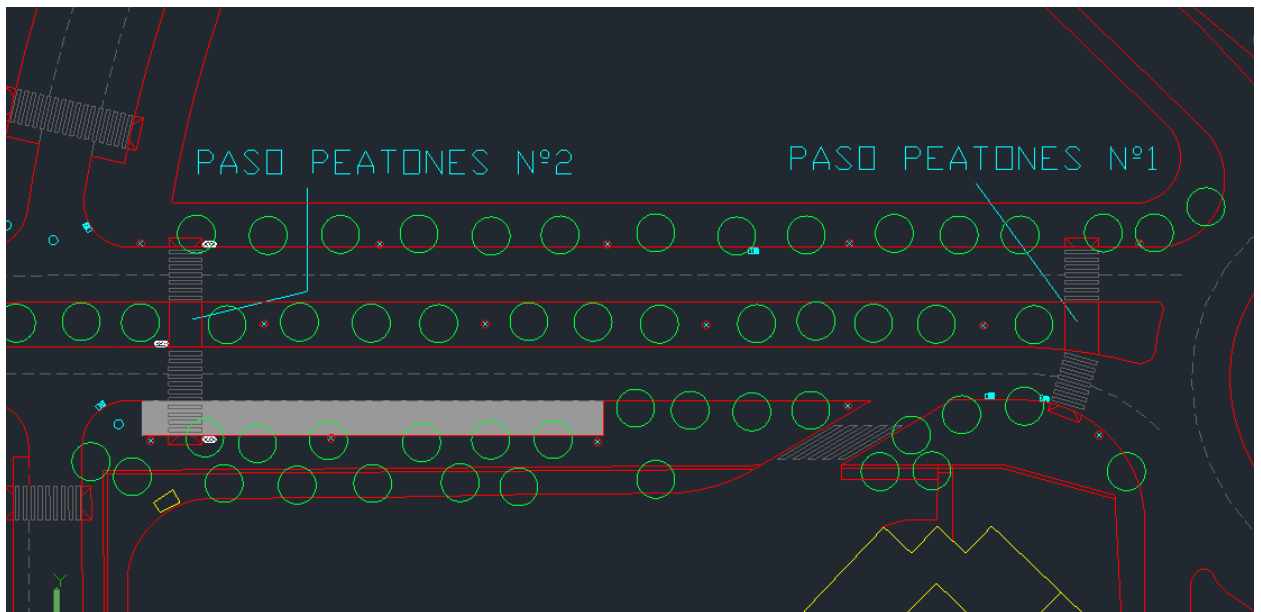

Diseño actual Pasos de Peatones nº 1 y nº 2

El paso de peatones nº 1 no tiene un trazado recto, siendo la mitad de su trazado oblicuo a la mediana. Debido a su cercanía con la rotonda existente, los vehículos que salen de la misma tienen que parar, ocasionando problemas de tráfico en dicha rotonda.

Además el acerado carece de pavimento táctil y no cumple la Normativa accesible de la Orden VIV 561/2010.



Arquitectura- Obras



ESTADO ACTUAL DEL PASO DE PEATONES N. 1

Respecto al paso de peatones nº 2, el situado en la calzada izquierda, comienza en la línea de acerado existente, debiendo de pasar los peatones por la zona de aparcamientos en batería. Además, el acerado en ambos lados de la calzada carece de pavimento táctil y no cumple la Normativa accesible de la Orden VIV 561/2010. El estado general del firme del acerado es bueno. El paso presenta un conjunto de semáforos para facilitar el cruce de la avenida.



ESTADO ACTUAL DEL PASO DE PEATONES N. 2



Arquitectura- Obras

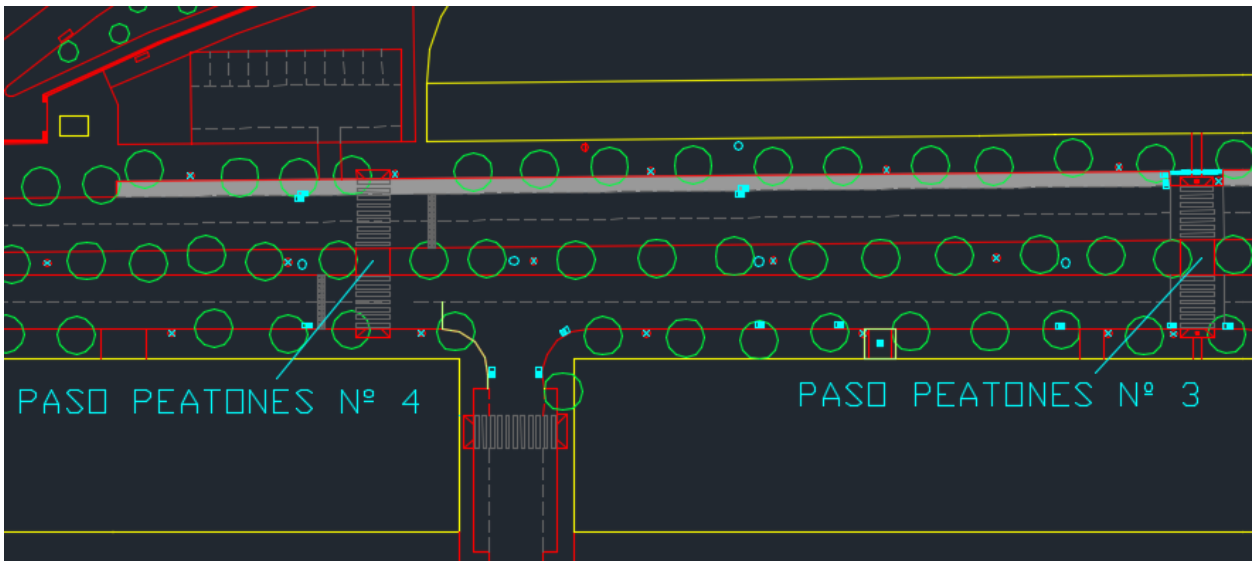

Diseño actual Pasos de Peatones nº 3 y nº 4

El paso de peatones nº 3 no es objeto de este proyecto, ya que presenta un estado aceptable y el acerado tiene pavimento táctil

El paso de peatones nº 4 presente el mismo problema que el paso nº 2, el trazado situado en la calzada derecha, comienza en la línea de acerado existente, debiendo de pasar los peatones por la zona de aparcamientos en cordón. Además, el acerado en ambos lados de la calzada carece de pavimento táctil y no cumple la Normativa accesible de la Orden VIV 561/2010.



ESTADO ACTUAL DEL PASO DE PEATONES N. 4



Arquitectura- Obras

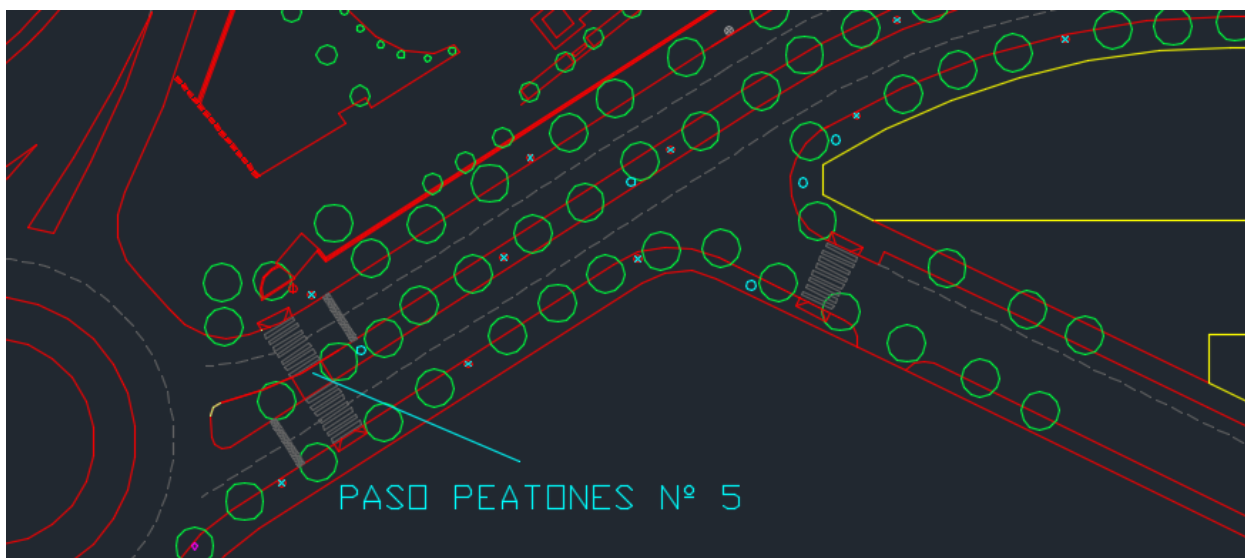

Diseño actual Paso de Peatones nº 5

El paso de peatones nº 5 presenta un acerado en ambos lados de la calzada carente de pavimento táctil y no cumple la Normativa accesible de la Orden VIV 561/2010. Además su firme está deteriorado en algunas zonas.



ESTADO ACTUAL DEL PASO DE PEATONES N. 5

3. OBJETO DEL PROYECTO

El objeto principal del proyecto se resume en las siguientes actuaciones:

- Rehabilitación y refuerzo del firme existente en los tramos considerados, realizando fresados, reposición de la capa base y extendido de la rodadura.



Arquitectura- Obras

- Señalización horizontal
- Reparación de alcorques y acerado en algunos tramos
- Reparación de pasos peatonales y ampliación de acerado en los mismos.

Este proyecto se ejecutará en una única fase. La duración prevista de las obras es de tres meses.

4. DESCRIPCIÓN GENERAL DE LAS OBRAS.

4.1. TRABAJOS DE PAVIMENTACIÓN

Se trata de una actuación de pavimentación urbana que dé solución a las deformaciones y fisuraciones del pavimento existente principales problemas que presenta ese espacio público.

Se procederá a realizar el **fresado del firme** en las zonas en las que exista fallo funcional debido a la gran rugosidad y fisuras que presenta el pavimento y en las zonas donde exista una falta de uniformidad del mismo debido a distintas actuaciones de bacheo que se han llevado a cabo con anterioridad en él. En dichos tramos se actuará fresando la capa de rodadura y en el caso de que las capas inferiores sigan fisuradas también deberán ser fresadas. Esta solución ofrece una excelente alternativa para evitar algunos de los problemas que se generan con la colocación de capas asfálticas, especialmente en vías urbanas. Su uso es conveniente para alisar superficies deformadas, remover elevaciones y corrugaciones, o reducir las fisuraciones y deformaciones.

El **fresado** permite actuar con precisión en las zonas deterioradas sin la necesidad de actuar en todo el ancho de la calzada lo que implica algunos aspectos y ventajas entre las que se destacan el no producir daño a las bases y capas inferiores e intervenir en más superficie.

Una vez realizado el fresado del firme de las zonas deterioradas, se procederá al extendido de una capa intermedia de M.B.C., en bases de alto modulo, con betún BM-1 13/22, para posteriormente extender una capa de rodadura de M.B.C. tipo AC 16 SURF D (D-12) en toda la longitud de la avenida y en ambas calzadas. El riego de imprimación para la capa intermedia será del tipo E.C.I. y el riego de adherencia entre la capa intermedia y la de rodadura se realizará con emulsión asfáltica catiónica, de rotura rápida C60C4TER modificada con elastómeros. En algunas zonas será necesario subir los imbornales existentes a la cota del aglomerado, en otras, al proceder al fresado del firme, no será necesario subirlos, ya que permanecerán a la misma cota que la existente.



Arquitectura- Obras

Posteriormente se procederá al pintado de la señalización horizontal, ya que ésta es deficiente debido al estado del firme.

4.2. TRABAJOS DE REPARACIÓN DE ACERADOS EN PASOS DE COCHERAS Y ZONA DE ACERADO HUNDIDO.

Algunas zonas en el acerado de salidas de garajes están deterioradas, concretamente las salidas de los edificios 15B y 17 (cuyas salidas están contiguas) y el edificio 13. También parte del acerado al lado de la fachada del edificio 15B está hundida. En estas zonas se realizará un saneado del acerado, procediendo a la demolición o desmontaje del existente, saneando la capa base con retirada de material y extendido de zahorras y compactación de las mismas, y colocación del pavimento de adoquín nuevamente, guardando la estética existente. También se colocarán los adoquines que provengan de los desmontados en los inicios de los pasos de peatones y que van a ser sustituidos por loseta hidráulica. Los bordillos sustituidos en la zona de cocheras serán semejantes a los existentes, del tipo C-3 de medidas 28x17x14 cm.

4.3. TRABAJOS DE REPARACIÓN DE ALCORQUES Y BORDILLOS EN MAL ESTADO.

Otras actuaciones puntuales que se van a realizar es la colocación de algunos bordillos y reparación de alcorques que debido a las raíces de los árboles están deteriorados. Se procederá al saneo de la zona afectada para su posterior colocación nuevamente del acerado existente. Los bordillos que no se puedan recolocar serán sustituidos por otros semejantes a los existentes, del tipo C-3 de medidas 28x17x14 cm.

4.4. ZONA DE PASOS DE PEATONES.

Los pasos de peatones se realizarán con un pavimento antideslizante, diferenciado en color y textura del resto de pavimentos.

Durante la ejecución de la obra se deberán cumplir las condiciones expresadas en el art. 39 de la Orden VIV/561/2010.

Dependiendo de cada paso de peatones, se van a realizar distintas actuaciones:



Arquitectura- Obras

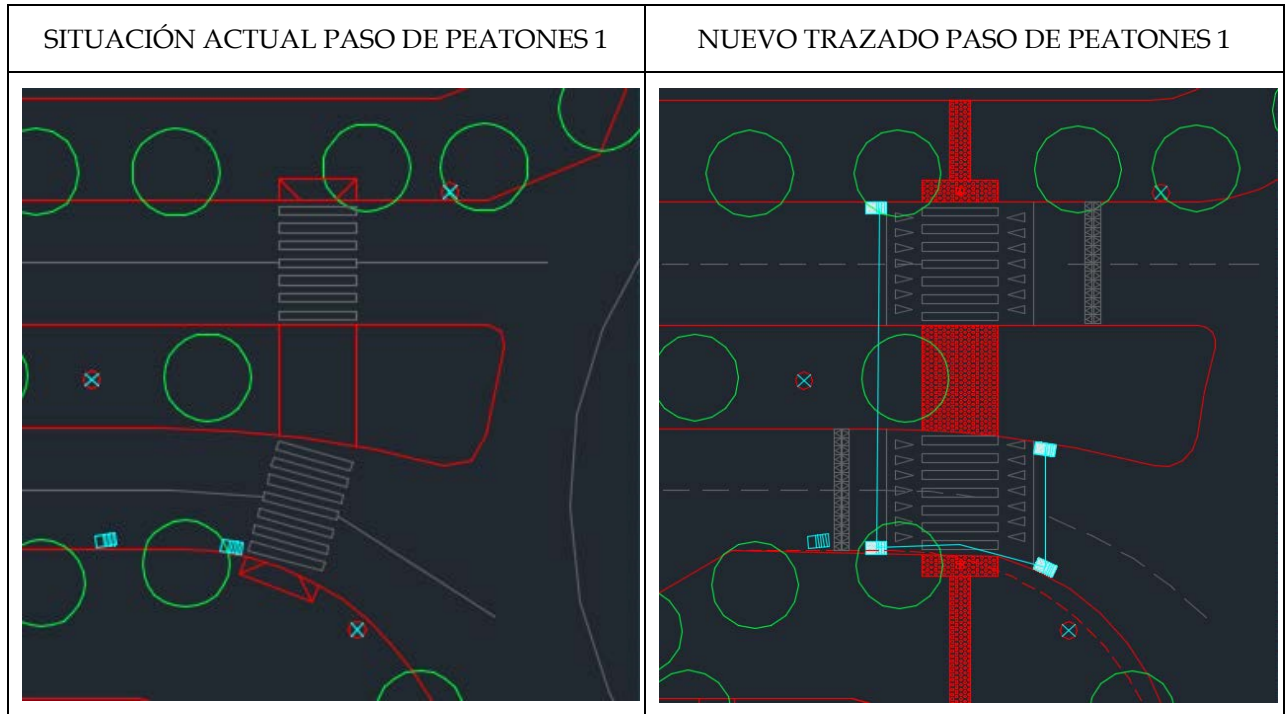

Se modifica el trazado del **PASO DE PEATONES N° 1**, trasladando éste unos 4 metros de su posición inicial, para conseguir la perpendicularidad del mismo respecto al bordillo existente. El antiguo paso se deja a cota con el acerado existente. Para ello se procede al levantado de adoquines existentes, se extiende una solera de hormigón de 15 cm. de espesor, realizada con hormigón HA-25 N/mm², armado con mallazo 15x15x6, para posteriormente proceder al extendido de la M.B.C. La zona de mediana que ahora ocupa el paso se deja en terreno vegetal.

Se suaviza la curva de la calzada izquierda, en el margen derecho, y se colocan baldosas tipo botón de color rojo hasta línea de fachada tanto en el acerado como en la mediana y se procede a la elevación del mismo mediante sucesivas capas de aglomerado, eliminando el firme adoquinado existente. Se colocan nuevos imbornales en zonas estratégicas para facilitar la evacuación de las aguas pluviales. Éstos imbornales van conectados a la red existente mediante una tubería de polietileno de A.D. corrugado y rigidez 8 kN/m², con un diámetro de 160 mm. y de unión por junta elástica



Arquitectura- Obras

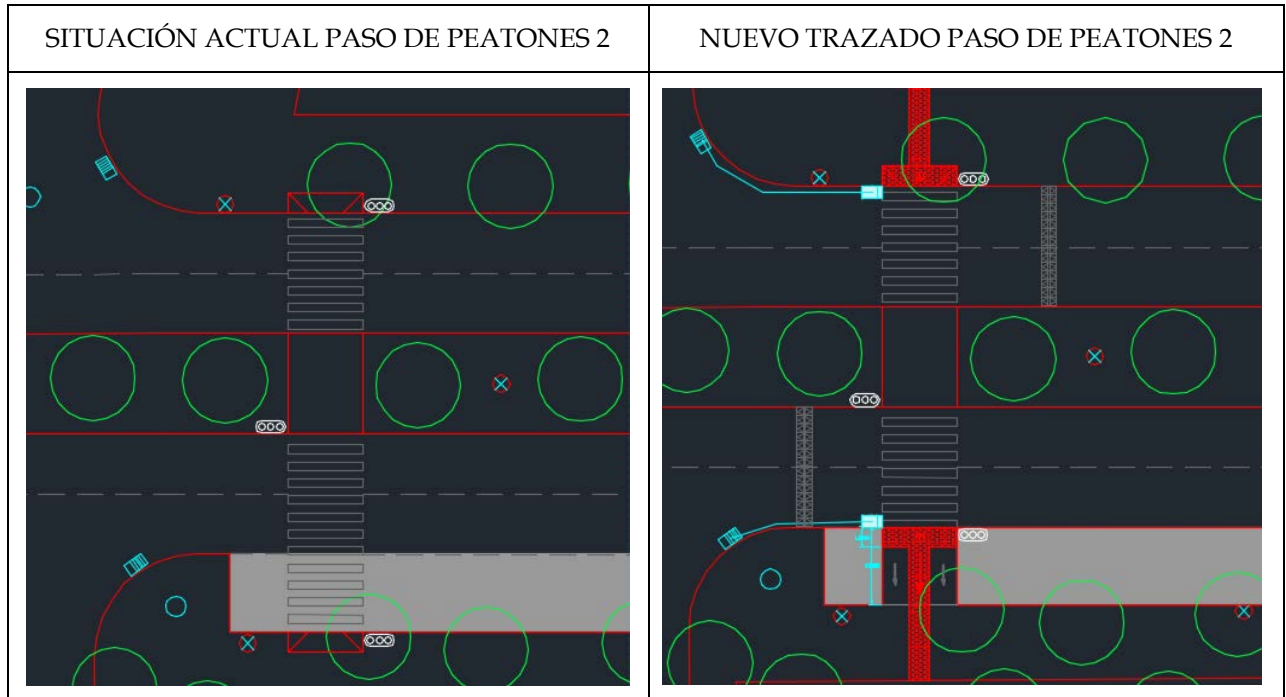

El **PASO DE PEATONES N° 2** presenta un buen estado del firme, por lo que se va a proceder a la colocación de baldosas tipo botón de color rojo en la zona de acerado hasta la línea de fachada en la zona de la calzada derecha y a la modificación del comienzo del paso en la zona de la calzada izquierda, dando una inclinación a la nueva zona constante desde el comienzo del aglomerado hasta el acerado existente. Se cambia también el semáforo de lugar, llevándolo al comienzo del paso de peatones. Se colocan nuevos imbornales en zonas estratégicas para facilitar la evacuación de las aguas pluviales, de similares características a los del apartado anterior. El bordillo que se coloca en el nuevo trazado es del tipo C-6 de medidas 25x12x9 cm.



Arquitectura- Obras

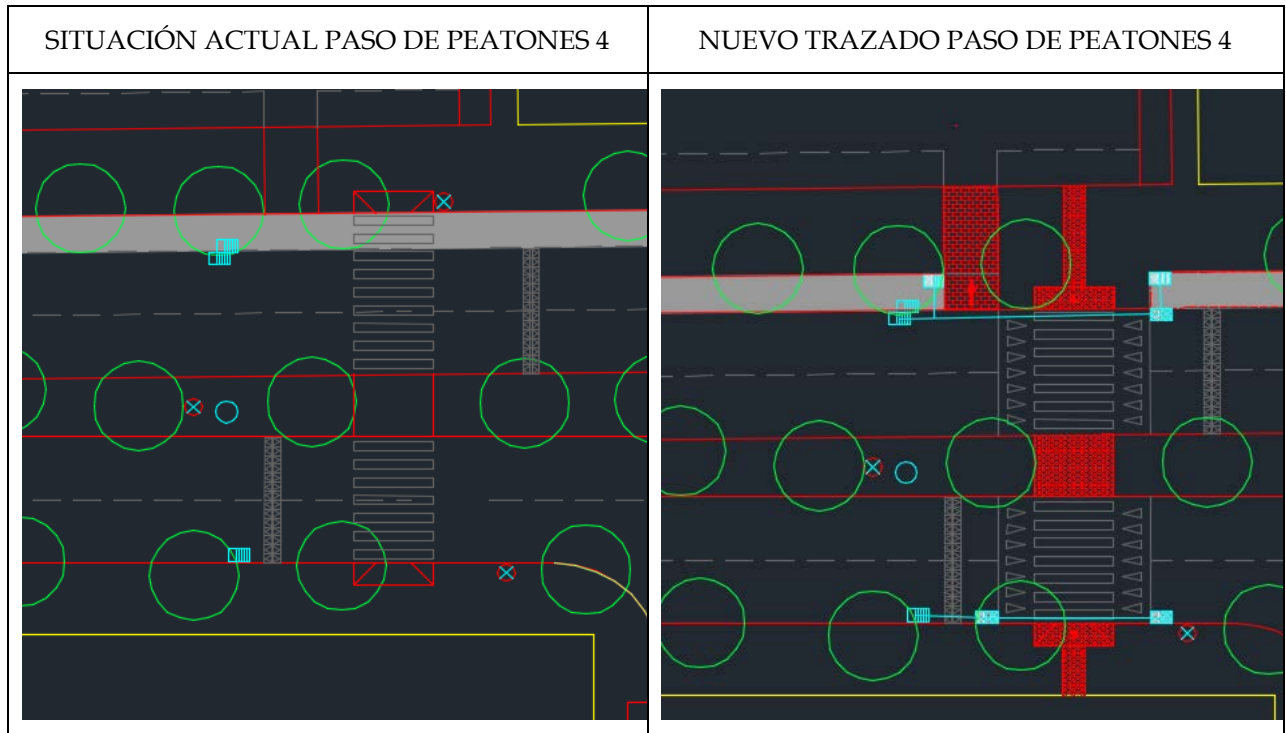

El PASO DE PEATONES N° 4 está ubicado al lado de la salida de un aparcamiento. Además, su inicio está situado en el bordillo del acerado, teniendo que caminar los peatones entre la zona de aparcamiento a la hora de cruzar la avenida. En esta actuación se pretende nivelar a cota de acerado el inicio del vado del aparcamiento y del paso de peatones, dejando el inicio de los mismos en el borde del aglomerado. Así mismo, se colocan baldosas tipo botón de color rojo tanto en el acerado como en la mediana del paso y se procede a la elevación del mismo mediante sucesivas capas de aglomerado sobre el firme adoquinado existente. Se procede a la eliminación del adoquinado existente en la mediana para colocar baldosa de botón rojo, previa ejecución de solera hormigonada. Se colocan nuevos imbornales en zonas estratégicas para facilitar la evacuación de las aguas pluviales. El bordillo que se coloca en el nuevo trazado es del tipo C-6 de medidas 25x12x9 cm y el bordillo que se coloca en el trazado antiguo es de características similares al existente, es decir del tipo C-3 de medidas 28x17x14 cm.



Arquitectura- Obras

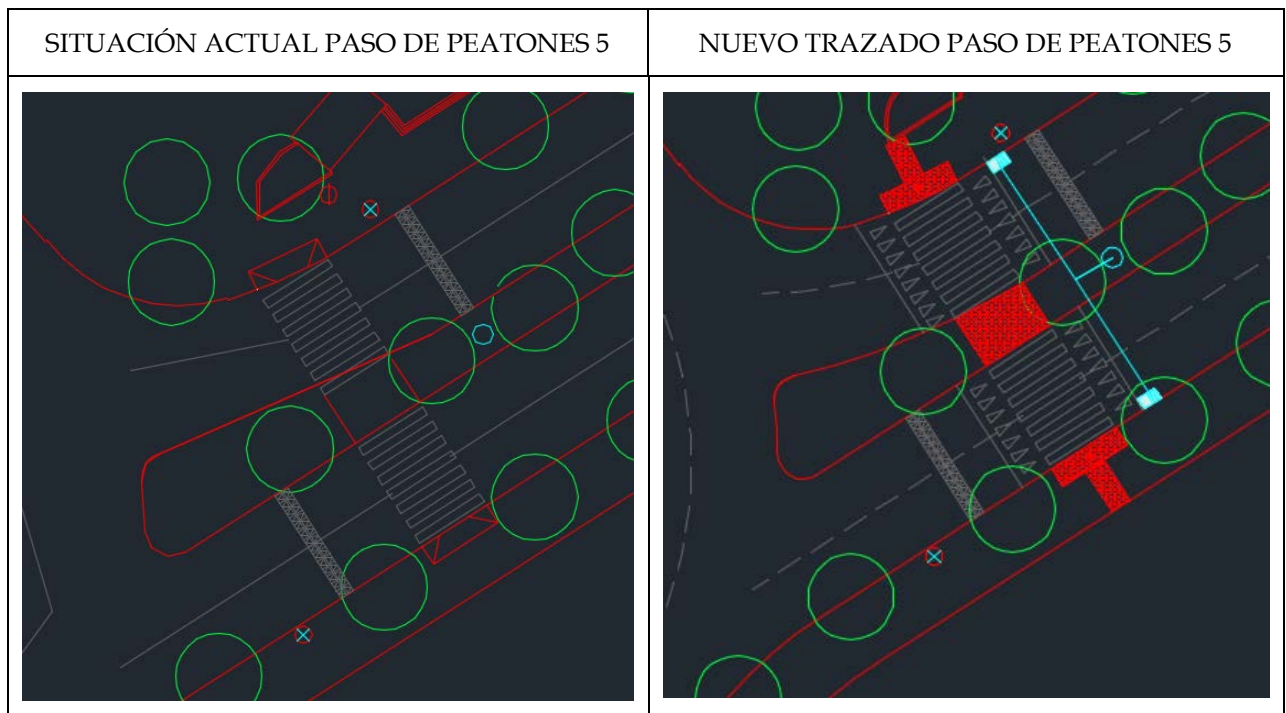

Como última actuación, el **PASO DE PEATONES N° 5** se deja nivelado a la cota del acerado. Se colocan baldosas tipo botón de color rojo tanto en el acerado como en la mediana del paso y se procede a la elevación del mismo mediante sucesivas capas de aglomerado sobre el firme adoquinado existente. Se procede a la eliminación del adoquinado existente en la mediana para colocar baldosa de botón rojo, previa ejecución de solera hormigonada. Se colocan nuevos imbornales en zonas estratégicas para facilitar la evacuación de las aguas pluviales. El bordillo que se coloca en el nuevo trazado es de características similares al existente, es decir del tipo C-3 de medidas 28x17x14 cm.



5. PRINCIPALES UNIDADES DE OBRA:

5.1. DEMOLICIONES Y TRABAJOS PREVIOS

- Demolición y levantado de bordillo de cualquier tipo y cimientos de hormigón en masa, de espesor variable, incluso carga y transporte del material resultante a vertedero. Medida la longitud ejecutada.
- Corte de acerado de adoquines o baldosas de hormigón, granito, etc., incluso marcado previo. Medida la longitud ejecutada.
- Demolición y levantado de aceras de loseta hidráulica o equivalente, con solera de hormigón en masa 10/15 cm. d espesor, incluso carga y transporte de material resultante a vertedero. Medida la superficie realmente ejecutada.
- Levantado mediante medios mecánicos o manuales, de solados de pavimento de adoquines para su posterior reutilización, incluida la selección de piezas, limpieza, apilado sobre palés, carga y transporte al lugar de empleo. Medida la superficie realmente ejecutada.
- Demolición y levantado mediante medios mecánicos o manuales, de firmes existentes: aglomerado asfáltico, pavimento de hormigón en masa, adoquinados, soleras, cimentaciones, etc., hasta 30 cm. de espesor máximo, incluso carga y transporte de material sobrante a vertedero. Medida la superficie realmente ejecutada.
- Retirada de vehículo de la vía pública mediante camión grúa, bajo la supervisión y dirección de la Policía Local, previa señalización por parte de la contrata con 48 horas de antelación, con p.p. de medios auxiliares. Medida la unidad ejecutada.
- Fresado (por cm.) de firme de mezcla bituminosa en caliente en sección completa o semicalzada, incluso carga, barrido y transporte a vertedero o lugar de empleo.
- Levantado por medios manuales, con ayuda de compresor, de imbornal sifónico, con recuperación de elementos reutilizables del mismo, incluso retirada, carga y transporte a vertedero de productos sobrantes y a lugar de acopio los elementos reutilizables, a definir por la D. F. Medida la unidad ejecutada.
- Corte de firme de mezcla bituminosa en caliente, solera de hormigón, etc., incluso marcado previo. Medida la longitud ejecutada.
- Servicio de entrega y recogida de contenedor de 5 m³. de capacidad, colocado a pie de carga y considerando una distancia no superior a 10 km.
- Excavación en zanjas para la localización de instalaciones de cualquier tipo, hasta 2 m. de profundidad, en terrenos de todo tipo, con rotura de firme existente con retro-excavadora con martillo rompedor, excavación manual con ayuda de compresor, con extracción de tierras a los bordes, posterior relleno con arena de



Arquitectura- Obras

río, extendido y compactado con pisón compactador manual tipo rana, en tongadas de 30 cm. de espesor, incluso regado. Carga a máquina y transporte de productos al vertedero con camión basculante, incluso canon de vertido y p.p. de medios auxiliares. Medido el volumen teórico ejecutado.

- Talado de árbol de diámetro 30/50 cm., troceado y apilado del mismo en la zona indicada, incluso carga y transporte a vertedero de ramas y el resto de los productos resultantes.
- Destoconado de árbol de diámetro 30/50 cm., incluso carga y transporte a vertedero del tocón y relleno de tierra compactada del hueco resultante.

5.2. PAVIMENTACIONES Y ACERADOS

- Bordillo de hormigón bicapa, de color gris, tipo C-6, achaflanado, de 9 y 12 cm. de bases superior e inferior y 25 cm. de altura, colocado sobre solera de hormigón HM-20/P/20/I, de 10 cm. de espesor, rejuntado y limpieza, sin incluir la excavación previa ni el relleno posterior.
- Bordillo de hormigón bicapa, de color gris, tipo C-3, achaflanado, de 14 y 17 cm. de bases superior e inferior y 28 cm. de altura, colocado sobre solera de hormigón HM-20/P/20/I, de 10 cm. de espesor, rejuntado y limpieza, incluida la rotura del pavimento existente, la excavación previa y la retirada de escombros a vertedero. Medida la longitud ejecutada.
- Solera de hormigón en masa de 15 cm. de espesor, realizada con hormigón HM-20 N/mm², T_{máx.}20 mm., elaborado en obra, i/vertido, colocación, p.p. de juntas, aserrado de las mismas y fratasado. Según NTE-RSS y EHE.
- Solera de hormigón de 15 cm. de espesor, realizada con hormigón HA-25 N/mm², T_{máx.}20 mm., elaborado en obra, i/vertido, colocación y armado con mallazo 15x15x6, p.p. de juntas, aserrado de las mismas y fratasado. Según NTE-RSS y EHE
- Pavimento de adoquín prefabricado de hormigón bicapa en color gris, de forma rectangular de 20x10x8 cm., colocado sobre cama de garbancillo 3/6 mm., rasanteada, de 3/4 cm. de espesor, dejando entre ellos una junta de separación de 2/3 mm. para su posterior relleno con arena caliza de machaqueo, i/recebado de juntas, barrido y compactación, a colocar sobre base firme existente, no incluido en el precio, compactada al 100% del ensayo proctor.
- Pavimento de adoquín prefabricado de hormigón bicapa en similares al existente suaves, de forma octogonal de dimensiones iguales al existente o bien de modo rectangular, colocado sobre cama de arena de río, rasanteada, de 3/4 cm. de espesor, dejando entre ellos una junta de separación de 2/3 mm. para su posterior relleno con arena caliza de machaqueo, i/recebado de juntas, barrido y compactación, a colocar sobre base firme existente, compactada al 100% del ensayo proctor, no incluida en el precio.



Arquitectura- Obras

- Zahorra artificial, huso ZA(40)/ZA(25), en capas de base de 30 cm. de espesor, con 75 % de caras de fractura, puesta en obra, extendida y compactada, incluso preparación de la superficie de asiento.
- Pavimento de baldosa de terrazo para exteriores, acabado superficial en botones, de 40x40x4 cm., en color rojo, clase II, bicapa, según Norma UNE - EN -13748-2:2005, sentada con mortero de cemento M-5, i/p.p. de cortes, colocación de cerco y tapas de arquetas existentes, junta de dilatación, enlechado y limpieza. Medida la superficie ejecutada.
- Desmontaje, almacenamiento y montaje de reductores de velocidad anclados con tornillos tipo y reposición de los tornillos si fuera el caso. totalmente instalado.
- Riego de imprimación, con emulsión asfáltica catiónica de imprimación ECI, de capas granulares, con una dotación de 1 kg/m², incluso barrido y preparación de la superficie.
- Mezcla bituminosa en caliente, en bases de alto modulo, con betún BM-1 13/22, áridos con desgaste de Los Angeles < 25, fabricada y puesta en obra, extendido y compactación, con un espesor de 7 cms y densidad 2.4, incluido filler calizo de aportación y betún.
- Emulsión asfáltica catiónica, de rotura rápida C60C4TER modificada con elastómeros, empleada en riegos de adherencia, con una dotación de 0,50 kg/m², incluso barrido y preparación de la superficie.
- Suministro y puesta en obra de M.B.C. tipo AC 16 SURF D (D-12) en capa de rodadura de 4 cm. de espesor, con áridos con desgaste de los ángeles < 25, extendida y compactada, incluido filler de aportación y betún.

5.3. SEÑALIZACIÓN

- Marca vial reflexiva continua blanca/amarilla, de 15 cm. de ancho, ejecutada con pintura acrílica en base acuosa con una dotación de 720 gr./m² y aplicación de microesferas de vidrio con una dotación de 480 gr./m², excepto premarcaje.
- Marca vial reflexiva discontinua blanca/amarilla, de 15 cm. de ancho, ejecutada con pintura acrílica en base acuosa con una dotación de 720 gr./m² y aplicación de microesferas de vidrio con una dotación de 480 gr./m², realmente pintado, excepto premarcaje.
- Marca vial reflexiva discontinua blanca/amarilla, de 10 cm. de ancho, ejecutada con pintura acrílica en base acuosa con una dotación de 720 gr./m² y aplicación de microesferas de vidrio con una dotación de 480 gr./m², realmente pintado, incluso premarcaje.



Arquitectura- Obras

- Pintura termoplástica en frío dos componentes, reflexiva, con una dotación de pintura de 3 kg/m², y 0,6 kg/m² de microesferas de vidrio, en cebreados, realmente pintado, incluso barrido y premarcaje sobre el pavimento.
- Pintura termoplástica en frío dos componentes, reflexiva, blanca, en símbolos y flechas, realmente pintado, incluso barrido y premarcaje sobre el pavimento, con una dotación de pintura de 3 kg/m² y 0,6 kg/m² de microesferas de vidrio.
- Suministro y colocación de bolardo F.Benito o equivalente, de tubo de acero de 1.00 m. de altura libre y 0,2 m. para anclaje, sección circular de 95 mm. de diámetro medio, con banda rehundida de acero inoxidable de 3 cm., a 10 cm. de la coronación, terminado en oxirón negro, i/ excavación, dado de hormigón de 0,4x0,2x0,2 m., remates de pavimento, limpieza y retirada de escombros a vertedero. Medida la unidad ejecutada.
- Recolocado de señal vertical de circulación, informativa urbana, papelera, bolardo, etc., con poste, incluso levantado, acopio, apertura de hoyo, cimentación, colocación y retirada de escombros a vertedero. Medida la unidad ejecutada.

5.4. INSTALACIONES

- Desmontaje de columna semafórica hasta 3 m. de altura, traslado y nueva instalación en lugar indicado en planos. Unidad totalmente terminada y en funcionamiento.
- Cimentación para columna de altura inferior a 3 m., con dimensiones 50x50x70 cm., en hormigón HM-20/P/40, i/excavación necesaria, pernos de anclaje de 30 cm. de longitud y codo de PVC 90° de 100 mm. de diámetro.
- Canalización con 2 tubos de PVC de 100 mm. de diámetro, bajo acera prevista, i/excavación en zanja 40x60 cm. y relleno de fondo con 5 cm. de arena de río y resto c/tierras excavadas.
- Pica para toma de tierra de semáforo o alumbrado, de acero cobrizado de 1,5 m. de longitud y D=14,6 mm., i/suministro, montaje y arqueta ciega de 60x60x55 cm.
- Suministro e instalación de cable RV K 0,6/1Kv de 4x2,5 mm²
- Suministro e instalación de cable RV K 0,6/1Kv de 3x2,5 mm²

5.5. SANEAMIENTO

- Imbornal sifónico para recogida de aguas pluviales, de arqueta dividida en 40x30 y 30x30 cm. interiores y 70 cm. de profundidad; construida con fábrica de ladrillo perforado tosco de 1/2 pie de espesor, recibida con mortero de cemento M-5, sobre solera de hormigón en masa HM-20/P/20 de 10 cm. de espesor;



Arquitectura- Obras

instalación de sifón de tubo de polipropileno y codo de PVC d. 160 mm. en partición interior; enfoscado con mortero de cemento M-5 y bruñido interior con mortero de cemento M-15, rejilla cóncava con aberturas en diagonal, abatible y antirrobo de fundición dúctil, tapa y cerco de arqueta de 30x30 de fundición dúctil, con p.p. de medios auxiliares, incluida excavación, relleno perimetral con hormigón, conexiones de tuberías y retirada de escombros a vertedero. Medida la unidad terminada.

- Imbornal sifónico para recogida de aguas pluviales, de arqueta dividida en 40x30 y 30x30 cm. interiores y 70 cm. de profundidad; construida con fábrica de ladrillo perforado tosco de 1/2 pie de espesor, recibida con mortero de cemento M-5, sobre solera de hormigón en masa HM-20/P/20 de 10 cm. de espesor; instalación de sifón de tubo de polipropileno y codo de PVC d. 160 mm. en partición interior; enfoscado con mortero de cemento M-5 y bruñido interior con mortero de cemento M-15, colocación de rejilla y cerco de arqueta de 30x30 recuperados en obra de fundición dúctil, con p.p. de medios auxiliares, incluida excavación, relleno perimetral con hormigón, conexiones de tuberías y retirada de escombros a vertedero. Medida la unidad terminada.
- Imbornal sifónico prefabricado de polipropileno, para recogida de aguas pluviales, de 50x26x40 cm. de medidas exteriores, incluido sifón, junta de estanqueidad para unión tubo-arqueta y reja con aberturas en diagonal de fundición dúctil de 46x23 cm., colocado sobre cama de arena de 15 cm. de espesor, recibido a tubo de saneamiento y con p.p. de medios auxiliares, incluida excavación, relleno perimetral de 15 cm. con hormigón, conexiones de tuberías y retirada de escombros a vertedero. Medida la unidad terminada.
- Hormigón compactado en zanjas para colocación de tuberías de conexión de imbornales, puesto en obra, extendido, compactado, rasanteado y curado.
- Carga y transporte por carretera de material suelto sin clasificar a 20 km. de distancia, previamente apilado, medido s/camión, con medios mecánicos.
- Suministro y colocación de te de derivación a 87,5°, para tubería corrugada de PVC de 160/160 mm. de diámetros nominales, en conducción de saneamiento, instalada.
- Suministro y colocación de codo de 87,5° para tubería corrugada de PVC, de 160 mm. de diámetro nominal, en conducción de saneamiento, instalado.
- Colector de saneamiento enterrado de polietileno de alta densidad corrugado y rigidez 8 kN/m², con un diámetro de 160 mm. y de unión por junta elástica. Colocado en zanja, sobre una cama de arena de río de 10 cm. debidamente compactada y nivelada, relleno lateralmente y superiormente hasta 10 cm. por encima de la generatriz con la misma arena; compactando ésta hasta los riñones. Con p.p. de medios auxiliares y sin incluir la excavación ni el tapado posterior de las zanjas.



Arquitectura- Obras

- Nivelación de cercos, tapas o rejillas existentes en la calzada, a la nueva rasante, recrecido de arqueta con fábrica de ladrillo perforado tosco de 1/2 pie de espesor, recibida con mortero de cemento M-5, enfoscado con mortero de cemento M-5 y bruñido interior con mortero de cemento, colocación de cercos, tapas y rejillas, incluso sustitución de elementos deteriorados, corte del pavimento con medios mecánicos o manuales, desmontaje y limpieza, con p.p. de medios auxiliares y localización y señalización in situ. Medida la unidad terminada.
- Nivelación de cercos, para tapas circulares de pozos existentes en la calzada, a la nueva rasante, mediante anillo de fundición dúctil de 5 cm de canto, machihembrado, de diámetros variables de 40 a 80 cm encastrado, con p.p. de medios auxiliares, localización y señalización in situ. Medida la unidad terminada.

5.6. GESTIÓN DE RESIDUOS

- Gestión de residuos vegetales en vertedero autorizado, incluso canon de vertido. Medido el volumen real ejecutado
- Gestión de residuos limpios procedentes de la excavación de tierras en vertedero autorizado, incluso canon de vertido. Medido el volumen real ejecutado.
- Gestión de residuos limpios procedentes de derivados de hormigón de obra en vertedero autorizado, incluso canon de vertido. Medido el volumen real ejecutado.
- Gestión de residuos mixtos procedentes de obra en vertedero autorizado, incluso canon de vertido. Medido el volumen real ejecutado.
- Gestión de residuos sucios procedentes de obra en vertedero autorizado, incluso canon de vertido. Medido el volumen real ejecutado.

6. INTERFERENCIAS CON EL TRÁFICO

Es imprescindible realizar una correcta señalización de las obras, permaneciendo en todo momento en coordinación con la Dirección Facultativa y con el Área de Movilidad de la Policía Local, para que los cortes de tráfico estén debidamente informados y autorizados a la hora de realizar los trabajos. Al ser una avenida con dos calzadas separadas y dos carriles cada una, se intentará llevar a cabo la ejecución de la obra dejando siempre un carril para cada sentido de circulación.

Se proponen soluciones para mantener las comunicaciones actuales, minimizando las alteraciones que las obras produzcan y disminuyendo el empeoramiento de las condiciones de circulación, garantizando el paso del autobús y vehículos de emergencia.



Arquitectura- Obras

Se considera la necesidad de señalización, balizamiento y defensas para cada una de las actuaciones provisionales que se prevean, siempre de acuerdo con la Instrucción 8.3-IC "Señalización de Obras".

Se pueden ocasionar pequeños periodos con retenciones y detenciones de mínima duración que serán señalizados con peones señalistas, por ejemplo, durante las maniobras de los vehículos y maquinaria de obra, operaciones de carga y descarga de materiales suministrados a la obra, etc.

La zona objeto de obras, deberá estar correctamente señalizada, en especial, estrechamientos, reducciones de velocidad e indicaciones de dirección, así como los posibles desvíos por calles aledañas.

Los cortes al tráfico peatonal, también deben ser indicados.

7. CONTROL DE CALIDAD.

El control de calidad a realizar será el siguiente:

PREVIO A LA EJECUCIÓN DE LA OBRA:

Hormigón.

Certificado de calidad, por parte de la empresa suministradora, de las partidas suministradas, especificando, entre otras características, la resistencia a compresión y la consistencia.

Bordillos de las Aceras.

Certificado de calidad, por parte de la empresa suministradora, de las partidas suministradas. Especificando, entre otras características, la resistencia a compresión, desgaste y absorción del agua.

Baldosas

Certificado de calidad, por parte de la empresa suministradora, de las partidas suministradas. Especificando, entre otras características, la resistencia a compresión, desgaste y absorción del agua.

Tuberías y accesorios de Polietileno, pvc y polipropileno.



Arquitectura- Obras

Certificado de calidad, por parte de la empresa suministradora, de las partidas suministradas, indicando la carga máxima, la resistencia a rotura y las características técnicas correspondientes.

Cableado

Ficha técnica de los materiales a utilizar en obra.

Zahorra artificial

- Granulometría
- Limite líquido e Índice de plasticidad
- Coeficiente de Los Ángeles
- Equivalente de Arena
- Índice de lajas
- Proporción de caras de fractura
- Proctor Modificado

Mezclas bituminosas

- Fórmula de trabajo actualizada de las mezclas a emplear realizada por laboratorio homologado competente.
- En caso de que la empresa fabricante tenga certificados de calidad, en cuanto a la fabricación de mbc, los deberá aportar.
- Ensayos de los áridos a emplear en las mezclas bituminosas: granulometría, índice de limpieza, Desgaste de los Ángeles (que debe ser menor de 25).
- En el caso de que la cantera que suministra los áridos tenga certificados de calidad, también deberán ser aportados.

Tapas , rejillas y bolardos de fundición:

Ficha técnica de los materiales a emplear especificando su resistencia.

DURANTE LA EJECUCIÓN DE LAS OBRAS:

La empresa adjudicataria de las obras deberá de realizar un autocontrol de las unidades ejecutadas y deberá realizar al menos los siguientes ensayos.

En Hormigón.

Una serie de probetas de hormigón para estudiar su resistencia característica, para las soleras de los acerados. 2 ud



Arquitectura- Obras

Mezclas bituminosas en caliente

Determinación de espesores con extracción de testigos en cada tipo de mezcla bituminosa empleada:

- 3 ud para AC-22 bin Alto módulo
- 3 ud para AC-16 Surf D

Ensayo Marshall completo, uno por cada tipo de mezcla.

- AC-22 bin Alto módulo 1 ud
- AC-16 surf D 1 ud

Se deberá presentar un plano en el que se indiquen los puntos donde se han realizado cada uno de los ensayos así como los espesores de los mismos. La toma de muestras para los ensayos así como la determinación de espesores, se hará en presencia de la Dirección de Obra o en las personas designadas al efecto.

8. GESTION DE RESIDUOS SOLIDOS DE LA CONSTRUCCION

Se adjunta el Plan de Gestión de residuos Sólidos de la construcción en el que se detallan las mediciones y el presupuesto contemplado en este capítulo.

9. SEGURIDAD Y SALUD

Se adjunta el Estudio Básico de Seguridad y salud en el que se describe la memoria. Las mediciones y el presupuesto están desglosados en el capítulo correspondiente.

Con la presente memoria y demás documentación, el Técnico que suscribe considera suficientemente definido el documento que nos ocupa.

Ciudad Real, 5 de octubre de 2018

EL ARQUITECTO MUNICIPAL,



Emilio Velado Guillén.



Arquitectura- Obras

ANEXO DE CONTRATACIÓN ADMINISTRATIVA

- ❖ DENOMINACIÓN DEL PROYECTO: **Pavimentación de la Avda. del Ferrocarril.**
- ❖ PRESUPUESTO DE EJECUCIÓN MATERIAL: **153.662,54 €**
- ❖ PRESUPUESTO BASE DE LICITACIÓN SIN I.V.A.: **182.858,42 €**
- ❖ 21% I. V. A.: **38.400,27 €**
- ❖ PRESUPUESTO BASE DE LICITACIÓN CON I.V.A. : **221.258,69 €**
- ❖ PLAZO DE EJECUCIÓN: **Tres meses**
- ❖ CLASIFICACIÓN DEL CONTRATISTA: **No se exige.**
- ❖ SUPERVISION DE PROYECTO: **No se precisa.**



DECLARACIÓN DE OBRA COMPLETA

El autor manifiesta expresamente que el presente Proyecto comprende una obra completa en el sentido exigido en el Artículo 13 de la Ley 9/2017, de 8 de noviembre, de Contratos del Sector Público: Se trata de una obra susceptible de ser entregada al uso general o al servicio correspondiente, sin perjuicio de las ampliaciones de que posteriormente pueda ser objeto y comprenderá todos y cada uno de los elementos que sean precisos para la utilización de la obra.

INFORME RELATIVO A LA NECESIDAD DE SUPERVISIÓN

En relación a la necesidad de informe de supervisión de proyectos, la Ley 9/2017, de 8 de noviembre, de Contratos del Sector Público, por la que se transpone al ordenamiento jurídico español las Directivas del Parlamento Europeo y del Consejo 2014/23/UE y 2014/24/UE, de 26-2-2014, establece lo siguiente:

“Artículo 235. Supervisión de proyectos

Antes de la aprobación del proyecto, cuando el presupuesto base de licitación del contrato de obras sea igual o superior a 500.000 euros, IVA excluido, los órganos de contratación deberán solicitar un informe de las correspondientes oficinas o unidades de supervisión de los proyectos encargadas de verificar que se han tenido en cuenta las disposiciones generales de carácter legal o reglamentario así como la normativa técnica que resulten de aplicación para cada tipo de proyecto. La responsabilidad por la aplicación incorrecta de las mismas en los diferentes estudios y cálculos se exigirá de conformidad con lo dispuesto en el apartado 4 del artículo 233 de la presente Ley.

En los proyectos de presupuesto base de licitación inferior al señalado, el informe tendrá carácter facultativo, salvo que se trate de obras que afecten a la estabilidad, seguridad o estanqueidad de la obra en cuyo caso el informe de supervisión será igualmente preceptivo”.



Arquitectura- Obras

En cumplimiento de lo establecido en el citado Artículo 235, vengo a emitir el siguiente:

INFORME: Las obras a llevar a cabo en la ejecución del Proyecto de “Pavimentación de la Avda. del Ferrocarril”, NO afectan a la estabilidad, seguridad o estanqueidad de la obra. Por lo tanto, NO será preceptivo el informe de Supervisión de Proyectos, que confirme que se han tenido en cuenta las disposiciones generales de carácter legal o reglamentario así como la normativa técnica que resulten de aplicación para este proyecto.

INFORME RELATIVO A LA DIVISIÓN EN LOTES DE LA OBRA

En relación a la división en lotes de los contratos la Ley 9/2017, de 8 de noviembre, de Contratos del Sector Público, por la que se transpone al ordenamiento jurídico español las Directivas del Parlamento Europeo y del Consejo 2014/23/UE y 2014/24/UE, de 26-2-2014, establece lo siguiente:

“Artículo 12. Calificación de los contratos

*3. Los contratos de obras se referirán a una **obra completa**, entendiéndose por esta la susceptible de ser entregada al uso general o al servicio correspondiente, sin perjuicio de las ampliaciones de que posteriormente pueda ser objeto y comprenderá todos y cada uno de los elementos que sean precisos para la utilización de la obra.*

*No obstante lo anterior, podrán contratarse obras definidas mediante **proyectos independientes relativos a cada una de las partes de una obra completa**, siempre que estas sean susceptibles de utilización independiente, en el sentido del uso general o del servicio, o puedan ser sustancialmente definidas **y preceda autorización administrativa del órgano de contratación** que funde la conveniencia de la referida contratación.*

Artículo 99. Objeto del contrato

2. No podrá fraccionarse un contrato con la finalidad de disminuir la cuantía del mismo y eludir así los requisitos de publicidad o los relativos al procedimiento de adjudicación que correspondan.

3. Siempre que la naturaleza o el objeto del contrato lo permitan, deberá preverse la realización independiente de cada una de sus partes mediante su división en lotes, pudiéndose reservar lotes de conformidad con lo dispuesto en la disposición adicional cuarta.



Arquitectura- Obras

No obstante lo anterior, el órgano de contratación **podrá no dividir en lotes** el objeto del contrato cuando **existan motivos válidos, que deberán justificarse** debidamente en el expediente, salvo en los casos de contratos de concesión de obras.

En todo caso se considerarán **motivos válidos**, a efectos de justificar la no división en lotes del objeto del contrato, los **siguientes**:

a) El hecho de que la división en lotes del objeto del contrato conlleve el riesgo de restringir injustificadamente la competencia. A los efectos de aplicar este criterio, el órgano de contratación deberá solicitar informe previo a la autoridad de defensa de la competencia correspondiente para que se pronuncie sobre la apreciación de dicha circunstancia.

b) El hecho de que, la realización independiente de las diversas prestaciones comprendidas en el objeto del contrato **dificultara la correcta ejecución del mismo desde el punto de vista técnico**; o bien que **el riesgo para la correcta ejecución del contrato proceda de la naturaleza del objeto del mismo**, al implicar la necesidad de coordinar la ejecución de las diferentes prestaciones, cuestión que podría verse imposibilitada por su división en lotes y ejecución por una pluralidad de contratistas diferentes. Ambos extremos deberán ser, en su caso, justificados debidamente en el expediente”.

El presente proyecto tiene por objeto la pavimentación de la Avda. del Ferrocarril. A su vez se acometerán otras reformas que permitan la accesibilidad para personas de movilidad reducida tales como la modificación de las características de los pasos peatonales.

El proyecto de obras se refiere a una obra completa, entendiendo por tal la susceptible de ser entregada al uso general o al servicio correspondiente. Su división en lotes supondría un fraccionamiento del proyecto que supondría fracciones no susceptibles de utilización independiente. De haber sido posible su división en lotes cada lote debería de venir definido en un proyecto independiente y su aprobación debería de realizarse para cada uno de ellos, y siempre que *“preceda autorización administrativa del órgano de contratación que funde la conveniencia de la referida contratación”* de ese modo.

La Ley 9/2017, de 8 de noviembre, de Contratos del Sector Público también indica que el órgano de contratación podrá no dividir en lotes el objeto del contrato cuando existan motivos válidos para ello y cita varios de estos motivos válidos. En concreto indica que no se dividirá en lotes cuando *“el riesgo para la correcta ejecución del contrato proceda de la naturaleza del objeto del mismo”*, que es este caso. Ya que una única



Arquitectura- Obras

unidad, como es la PAVIMENTACIÓN DE LA AVENIDA DEL FERROCARRIL acompañadas de otras actuaciones menores , no puede dividirse en lotes salvo fraccionamiento o despiece no susceptibles de utilización independiente y por lo tanto no susceptible de ser entregada al uso general o al servicio correspondiente. Además de hacerse ese despiece de la obra en lotes y su *“ejecución por una pluralidad de contratistas diferentes”* su coordinación sería de todo punto imposible, al confluir todas las actuaciones en un mismo tiempo y un mismo espacio perturbando las actuaciones de unos a las de los otros y siendo todo ello en detrimento de la seguridad y la calidad de la ejecución.

Ciudad Real, 5 de Octubre de 2.018

EL ARQUITECTO MUNICIPAL,



Emilio Velado Guillén



PROYECTO DE PAVIMENTACIÓN DE LA AVDA. DEL FERROCARRIL

**ESTUDIO DE GESTIÓN DE RESIDUOS DE CONSTRUCCIÓN Y
DEMOLICIÓN**

ÍNDICE

1.- CONTENIDO DEL DOCUMENTO

2.- AGENTES INTERVINIENTES

2.1.- Identificación

2.1.1.- Productor de residuos (Promotor)

2.1.2.- Poseedor de residuos (Constructor)

2.1.3.- Gestor de residuos

2.2.- Obligaciones

2.2.1.- Productor de residuos (Promotor)

2.2.2.- Poseedor de residuos (Constructor)

2.2.3.- Gestor de residuos

3.- NORMATIVA Y LEGISLACIÓN APLICABLE

3.1.- Normativa de ámbito estatal

3.2.- Normativa de ámbito autonómico

**4.- IDENTIFICACIÓN DE LOS RESIDUOS DE CONSTRUCCIÓN Y
DEMOLICIÓN GENERADOS EN LA OBRA, CODIFICADOS SEGÚN LA
ORDEN MAM/304/2002**

**5.- ESTIMACIÓN DE LA CANTIDAD DE LOS RESIDUOS DE
CONSTRUCCIÓN Y DEMOLICIÓN QUE SE GENERARÁN EN LA
OBRA**

**6.- MEDIDAS PARA LA PREVENCIÓN DE RESIDUOS DE
CONSTRUCCIÓN Y DEMOLICIÓN EN LA OBRA OBJETO DEL
PROYECTO**

**7.- OPERACIONES DE REUTILIZACIÓN, VALORACIÓN O
ELIMINACIÓN A QUE SE DESTINARÁN LOS RESIDUOS DE
CONSTRUCCIÓN Y DEMOLICIÓN QUE SE GENEREN EN LA OBRA**

**8.- MEDIDAS PARA LA SEPARACIÓN DE LOS RESIDUOS DE
CONSTRUCCIÓN Y DEMOLICIÓN EN OBRA**

**9.- PRESCRIPCIONES EN RELACIÓN CON EL ALMACENAMIENTO,
MANEJO, SEPARACIÓN Y OTRAS OPERACIONES DE GESTIÓN DE
LOS RESIDUOS DE CONSTRUCCIÓN Y DEMOLICIÓN**



10.- VALORACIÓN DEL COSTE PREVISTO DE LA GESTIÓN DE LOS RESIDUOS DE CONSTRUCCIÓN Y DEMOLICIÓN

11.- PLANOS DE LAS INSTALACIONES PREVISTAS PARA EL ALMACENAMIENTO, MANEJO, SEPARACIÓN Y OTRAS OPERACIONES DE GESTIÓN DE LOS RESIDUOS DE CONSTRUCCIÓN Y DEMOLICIÓN



1.- CONTENIDO DEL DOCUMENTO

En cumplimiento del Real Decreto 105/2008, de 1 de febrero, por el que se regula la producción y gestión de los residuos de construcción y demolición (RCD), conforme a lo dispuesto en el Artículo 4 "Obligaciones del productor de residuos de construcción y demolición", el presente estudio desarrolla los puntos siguientes:

- Agentes intervinientes en la Gestión de RCD.
- Normativa y legislación aplicable.
- Identificación de los residuos de construcción y demolición generados en la obra, codificados según la Orden MAM/304/2002.
- Estimación de la cantidad generada en volumen y peso.
- Medidas para la prevención de los residuos en la obra.
- Operaciones de reutilización, valoración o eliminación a que se destinarán los residuos.
- Medidas para la separación de los residuos en obra.
- Prescripciones en relación con el almacenamiento, manejo, separación y otras operaciones de gestión de los residuos.
- Valoración del coste previsto de la gestión de RCD.

2.- AGENTES INTERVINIENTES

2.1.- Identificación

El presente estudio corresponde al Proyecto de **PAVIMENTACIÓN DE LA AVENIDA DEL FERROCARRIL (CIUDAD REAL)**

Los agentes principales que intervienen en la ejecución de la obra son:

Promotor	Ayuntamiento de Ciudad Real
Director de Proyecto/Obra	Emilio Velado Guillén
Director de Ejecución	Santiago de Juan López

Se ha estimado en el presupuesto del Proyecto, un coste de ejecución material (Presupuesto de Ejecución Material) de 153.662,54 €.

2.1.1.- Productor de residuos (Promotor)

Se identifica con el titular del bien inmueble en quien reside la decisión última de construir o demoler. Según el artículo 2 "Definiciones" del Real Decreto 105/2008, se pueden presentar tres casos:

1. La persona física o jurídica titular de la licencia urbanística en una obra de construcción o demolición; en aquellas obras que no precisen de licencia urbanística, tendrá la consideración de productor del residuo la persona física o jurídica titular del bien inmueble objeto de una obra de construcción o demolición.



2. La persona física o jurídica que efectúe operaciones de tratamiento, de mezcla o de otro tipo, que ocasione un cambio de naturaleza o de composición de los residuos.
3. El importador o adquirente en cualquier Estado miembro de la Unión Europea de residuos de construcción y demolición.

En el presente estudio, se identifica como el productor de los residuos:

Nombre	Ayuntamiento de Ciudad Real
NIF	P – 1303400 - D
Domicilio	Plaza Mayor nº 1, 13001 Ciudad Real
Contacto (teléfono, fax)	926 21 10 44 - 926 27 10 55 – Fax 926 22 92 09

2.1.2.- Poseedor de residuos (Constructor)

Es la persona física o jurídica que tenga en su poder los residuos de construcción y demolición, que no ostente la condición de gestor de residuos. Corresponde a quien ejecuta la obra y tiene el control físico de los residuos que se generan en la misma.

2.1.3.- Gestor de residuos

Es la persona física o jurídica, o entidad pública o privada, que realice cualquiera de las operaciones que componen la recogida, el almacenamiento, el transporte, la valorización y la eliminación de los residuos, incluida la vigilancia de estas operaciones y la de los vertederos, así como su restauración o gestión ambiental de los residuos, con independencia de ostentar la condición de productor de los mismos.

2.2.- Obligaciones

2.2.1.- Productor de residuos (Promotor)

Debe incluir en el proyecto de ejecución de la obra un estudio de gestión de residuos de construcción y demolición, que contendrá como mínimo:

1. Una estimación de cantidad, expresada en toneladas y en metros cúbicos, de los residuos de construcción y demolición que se generarán en la obra, codificados con arreglo a la lista europea de residuos publicada por Orden MAM/304/2002, de 8 de febrero, por la que se publican las operaciones de valoración y eliminación de residuos y la lista europea de residuos, o norma que la sustituya.
2. Las medidas para la prevención de residuos en la obra objeto del proyecto.
3. Las operaciones de reutilización, valoración o eliminación a que se destinarán los residuos que se generarán en la obra.
4. Las medidas para la separación de los residuos en obra, en particular, para el cumplimiento por parte del poseedor de los residuos, de la obligación establecida en el apartado 5 del artículo 5.



5. Los planos de las instalaciones previstas para el almacenamiento, manejo, separación y, en su caso, otras operaciones de gestión de los residuos de construcción y demolición dentro de la obra. Posteriormente, dichos planos podrán ser objeto de adaptación a las características particulares de la obra y sus sistemas de ejecución, previo acuerdo de la dirección facultativa de la obra.
6. Las prescripciones del pliego de prescripciones técnicas particulares del proyecto, en relación con el almacenamiento, manejo, separación y, en su caso, otras operaciones de gestión de los residuos de construcción y demolición dentro de la obra.
7. Una valoración del coste previsto de la gestión de los residuos de construcción y demolición, que formará parte del presupuesto del proyecto en capítulo independiente.

Está obligado a disponer de la documentación que acredite que los residuos de construcción y demolición realmente producidos en sus obras han sido gestionados, en su caso, en obra o entregados a una instalación de valorización o de eliminación para su tratamiento por gestor de residuos autorizado, en los términos recogidos en el Real Decreto 105/2008 y, en particular, en el presente estudio o en sus modificaciones. La documentación correspondiente a cada año natural deberá mantenerse durante los cinco años siguientes.

En obras de demolición, reparación o reforma, deberá preparar un inventario de los residuos peligrosos que se generarán, que deberá incluirse en el estudio de gestión de RCD, así como prever su retirada selectiva, con el fin de evitar la mezcla entre ellos o con otros residuos no peligrosos, y asegurar su envío a gestores autorizados de residuos peligrosos.

En los casos de obras sometidas a licencias urbanísticas, el poseedor de residuos, queda obligado a constituir una fianza o garantía financiera equivalente que asegure el cumplimiento de los requisitos establecidos en dicha licencia en relación con los residuos de construcción y demolición de la obra, en los términos previstos en la legislación autonómica.

2.2.2.- Poseedor de residuos (Constructor)

La persona física o jurídica que ejecute la obra - el constructor -, además de las prescripciones previstas en la normativa aplicable, está obligado a presentar a la propiedad de la misma un plan que refleje cómo llevará a cabo las obligaciones que le incumban en relación a los residuos de construcción y demolición que se vayan a producir en la obra, en particular las recogidas en los artículos 4.1 y 5 del Real Decreto 105/2008 y las contenidas en el presente estudio.

El plan presentado y aceptado por la propiedad, una vez aprobado por la dirección facultativa, pasará a formar parte de los documentos contractuales de la obra.

El poseedor de residuos reconstrucción y demolición, cuando no proceda a gestionarlos por sí mismo, y sin perjuicio de los requerimientos del proyecto



aprobado, estará obligado a entregarlos a un gestor de residuos o a participar en un acuerdo voluntario o convenio de colaboración para su gestión. Los residuos de construcción y demolición se destinarán preferentemente, y por este orden, a operaciones de reutilización, reciclado o a otras formas de valorización.

La entrega de los residuos de construcción y demolición a un gestor por parte del poseedor habrá de constar en documento fehaciente, en el que figure, al menos, la identificación del poseedor y del productor, la obra de procedencia y, en su caso, el número de licencia de la obra, la cantidad expresada en toneladas o en metros cúbicos, o en ambas unidades cuando sea posible, el tipo de residuos entregados, codificados con arreglo a la lista europea de residuos publicada por Orden MAM/304/2002, de 8 de febrero, o norma que la sustituya, y la identificación del gestor de las operaciones de destino.

Cuando el gestor al que el poseedor entregue los residuos de construcción y demolición efectúe únicamente operaciones de recogida, almacenamiento, transferencia o transporte, en el documento de entrega deberá figurar también el gestor de valoración o de eliminación ulterior al que se destinarán los residuos.

En todo caso, la responsabilidad administrativa en relación con la cesión de los residuos de construcción y demolición por parte de los poseedores a los gestores se regirá por lo establecido en el artículo 33 de la Ley 10/1998, de 21 de abril.

Mientras se encuentren en su poder, el poseedor de los residuos estará obligado a mantenerlos en condiciones adecuadas de higiene y seguridad, así como a evitar la mezcla de fracciones ya seleccionadas que impida o dificulte su posterior valorización o eliminación.

La separación en fracciones se llevará a cabo preferentemente por el poseedor de los residuos dentro de la obra en que se produzcan.

Cuando por falta de espacio físico en la obra no resulte técnicamente viable efectuar dicha separación en origen, el poseedor podrá encomendar la separación de fracciones a un gestor de residuos en una instalación de tratamiento de residuos de construcción y demolición externa a la obra. En este último caso, el poseedor deberá obtener del gestor de la instalación documentación acreditativa de que éste ha cumplido, en su nombre, la obligación recogida en el presente apartado.

El órgano competente en materia medioambiental, de forma excepcional, y siempre que la separación de los residuos no haya sido especificada y presupuestada en el proyecto de obra, podrá eximir al poseedor de los residuos de construcción y demolición de la obligación de separación de alguna o de todas las anteriores fracciones.

El poseedor de los residuos de construcción y demolición estará obligado a sufragar los correspondientes costes de gestión y a entregar al productor los certificados y la documentación acreditativa de la gestión de los residuos, así



como a mantener la documentación correspondiente a cada año natural durante los cinco años siguientes.

2.2.3.- Gestor de residuos

Además de las recogidas en la legislación específica sobre residuos, el gestor de residuos de construcción y demolición cumplirá con las siguientes obligaciones:

1. En el supuesto de actividades de gestión sometidas a autorización por la legislación de residuos, llevar un registro en el que, como mínimo, figure la cantidad de residuos gestionados, expresada en toneladas y en metros cúbicos, el tipo de residuos, codificados con arreglo a la lista europea de residuos publicada por Orden MAM/304/2002, de 8 de febrero, o norma que la sustituya, la identificación del productor, del poseedor y de la obra de donde proceden, o del gestor, cuando procedan de otra operación anterior de gestión, el método de gestión aplicado, así como las cantidades, en toneladas y en metros cúbicos, y destinos de productos y residuos resultantes de la actividad.
2. Poner a disposición de las administraciones públicas competentes, a petición de las mismas, la información contenida en el registro mencionado en el punto anterior. La información referida a cada año natural deberá mantenerse durante los cinco años siguientes.
3. Extender al poseedor o al gestor que le entregue residuos de construcción y demolición, en los términos recogidos en este real decreto, los certificados acreditativos de la gestión de los residuos recibidos, especificando el productor y, en su caso, el número de licencia de la obra de procedencia. Cuando se trate de un gestor que lleve a cabo una operación exclusivamente de recogida, almacenamiento, transferencia o transporte, deberá además transmitir al poseedor o al gestor que le entregó los residuos, los certificados de la operación de valoración o de eliminación subsiguiente a que fueron destinados los residuos.
4. En el supuesto de que carezca de autorización para gestionar residuos peligrosos, deberá disponer de un procedimiento de admisión de residuos en la instalación que se asegure que, previamente al proceso de tratamiento, se detectarán y se separarán, almacenarán adecuadamente y derivarán a gestores autorizados de residuos peligrosos aquellos que tengan este carácter y puedan llegar a la instalación mezclados con residuos no peligrosos de construcción y demolición. Esta obligación se entenderá sin perjuicio de las responsabilidades en que puedan incurrir el productor, el poseedor o, en su caso, el gestor precedente que haya enviado dichos residuos a la instalación.

3.- NORMATIVA Y LEGISLACIÓN APLICABLE



El presente estudio se redacta al amparo del artículo 4.1 a) del Real Decreto 105/2008, de 1 de febrero, sobre "Obligaciones del productor de residuos de construcción y demolición".

A la obra objeto del presente estudio le es de aplicación el Real Decreto 105/2008, en virtud del artículo 3, por generarse residuos de construcción y demolición definidos en el artículos 3, como:

"cualquier sustancia u objeto que, cumpliendo la definición de Residuo incluida en el artículo 3. de la Ley 10/1998, de 21 de abril, se genere en una obra de construcción o demolición" o bien, "aquel residuo no peligroso que no experimenta transformaciones físicas, químicas o biológicas significativas, no es soluble ni combustible, ni reacciona física ni químicamente ni de ninguna otra manera, no es biodegradable, no afecta negativamente a otras materias con las cuales entra en contacto de forma que pueda dar lugar a contaminación del medio ambiente o perjudicar a la salud humana. La lixiviabilidad total, el contenido de contaminantes del residuo y la exotoxicidad del lixiviado deberán ser insignificantes, y en particular no deberán suponer un riesgo para la calidad de las aguas superficiales o subterráneas".

No es aplicable al presente estudio la excepción contemplada en el artículo 3.1 del Real Decreto 105/2008 al no generarse los siguientes residuos:

- a) Las tierras y piedras no contaminadas por sustancias peligrosas reutilizadas en la misma obra, en una obra distinta o en una actividad de restauración, acondicionamiento o relleno, siempre y cuando pueda acreditarse de forma fehaciente su destino a reutilización.
- b) Los residuos de industrial extractivas regulados por la Directiva 2006/21/CE, de 15 de marzo.
- c) Los lodos de dragado no peligrosos reubicados en el interior de las aguas superficiales derivados de las actividades de gestión de las agua y de las vías navegables, de prevención de las inundaciones o de mitigación de los efectos de las inundaciones o las sequías, reguladas por el Texto Refundido de la Ley de Aguas, por la Ley 48/2003, de 26 de noviembre, de régimen económico y de prestación de servicios de los puertos de interés general, y por los tratados internacionales de los que España sea parte.

Aquellos residuos que se generen en la presente obra y estén regulados por legislación específica sobre residuos, cuando estén mezclados con otros residuos reconstrucción y demolición, les será de aplicación el Real Decreto 105/2008/ en los aspectos no contemplados en la legislación específica.

3.1.- Normativa de ámbito estatal

Para la elaboración del presente estudio se ha considerado la normativa siguiente:



- Artículo 45 de la Constitución Española.
- Ley 10/1998, de 21 de abril, de Residuos.
- Plan Nacional de Residuos de Construcción y Demolición (PNRCD) 2001-2006, aprobado por Acuerdo del Consejo de Ministros, de 1 de junio de 2001.
- Ley 34/2002, de 15 de noviembre, de calidad del aire y protección de la atmósfera.
- Real Decreto 105/2008, de 1 de febrero, por el que se regula la producción y gestión de los residuos de construcción y demolición.
- Orden MAM/304/2002, de 8 de febrero, por la que se publican las operaciones de valorización y eliminación de residuos y la lista europea de residuos.
- Ley 22/2011, de 28 de julio, de residuos y suelos contaminados.

3.2.- Normativa de ámbito autonómico

GESTIÓN DE RESIDUOS

- Ley de envases y residuos de envases:

Ley 11/1997, de 24 de abril de la Jefatura del Estado.
B.O.E.: 25 de abril de 1997

- Ley de residuos

Ley 10/1999, de 21 de abril, de la Jefatura del Estado.
B.O.E.: 22 de abril de 1998

Completada por:

Real Decreto por el que se regula la eliminación de residuos mediante depósito en vertedero

Real Decreto 1481/2001, de 27 de diciembre, del Ministerio de Medio Ambiente.
B.O.E.: 29 de enero de 2002

- Plan nacional de residuos de construcción y demolición 2001-2006

Resolución de 14 de junio de 2001, de la Secretaría General de Medio Ambiente.
B.O.E.: 12 de julio de 2001

- Regulación de la producción y gestión de los residuos de construcción y demolición

Real Decreto 105/2008, de 1 de febrero, del Ministerio de la Presidencia.
B.O.E.: 13 de febrero de 2008

- Gestión de residuos de construcción en Castilla La Mancha

Decreto 189/2005, de 13 de diciembre de 2005, de la Consejería de Medio Ambiente.



D.O.C.M.: 16 de diciembre de 2005

- Plan de residuos peligrosos de Castilla La Mancha

Decreto 158/2001, de la Consejería de Agricultura y Medio Ambiente.

D.O.C.M.: 16 de julio de 2001

CLASIFICACIÓN DE RESIDUOS

- Operaciones de valorización y eliminación de residuos y Lista europea de residuos

Orden MAM 304/2002, de 8 de febrero, del Ministerio de Medio Ambiente.

B.O.E.: 19 de febrero de 2002

Corrección de errores de la Orden MAM 304/2002, de 8 de febrero

B.O.E.: 12 de marzo de 2002

4.- IDENTIFICACIÓN DE LOS RESIDUOS DE CONSTRUCCIÓN Y DEMOLICIÓN GENERADOS EN LA OBRA, CODIFICADOS SEGÚN LA ORDEN MAM/304/2002.

Todos los posible residuos de construcción y demolición generados en la obra, se han codificado atendiendo a la Orden MAM/304/2002, de 8 de febrero, por la que se publican las operaciones de valorización y eliminación de residuos, según la Lista Europea de Residuos (LER) aprobada por la Decisión 2005/532/CE, dando lugar a los siguientes grupos:

RCD de nivel I:

Tierras y materiales pétreos, no contaminados, procedentes de obras de excavación.

El Real Decreto 105/2008 (artículo 3.1.a), considera como excepción de ser consideradas como residuos:

Las tierras y piedras no contaminadas por sustancias peligrosas, reutilizadas en la misma obra, en una obra distinta o en una actividad de restauración, acondicionamiento o relleno, siempre y cuando pueda acreditarse de forma fehaciente su destino y reutilización.

RCD de Nivel II:

Residuos generados principalmente en las actividades propias del sector de la construcción, de la demolición, de la reparación domiciliaria y de la implantación de servicios.



Se ha establecido una clasificación de RCD generados, según los tipos de materiales de los que están compuestos:

Material según Orden Ministerial MAM/304/2002	
RCD de Nivel I	
1	Tierras y pétreos de excavación
RCD de Nivel II	
RCD de naturaleza no pétreo	
1	Asfalto
2	Madera
3	Metales (incluidas sus aleaciones)
4	Papel y cartón
5	Plástico
6	Vidrio
7	Yeso
RCD de naturaleza pétreo	
1	Arena, grava y otros áridos
2	Hormigón
3	Ladrillos, tejas y otros materiales cerámicos
RCD potencialmente peligrosos	
1	Basuras
2	Otros

5.- ESTIMACIÓN DE LA CANTIDAD DE LOS RESIDUOS DE CONSTRUCCIÓN Y DEMOLICIÓN QUE SE GENERARÁN EN LA OBRA

Se ha estimado la cantidad de residuos generados en la obra, a partir de las mediciones del proyecto, en función del peso de materiales integrantes en los rendimientos de los correspondientes precios descompuestos de cada unidad de obra, determinando el peso de los restos de los materiales sobrantes (mermas, roturas, despuntes, etc.) y el de embalaje de los productos suministrados.

El volumen de excavación de las tierras y de los materiales pétreos no utilizados en la obra, se ha calculado en función de las dimensiones del proyecto afectado por un coeficiente de esponjamiento según la clase de terreno.

A partir del peso del residuo, se ha estimado su volumen mediante una densidad aparente definida por el cociente entre el peso del residuo y el volumen que ocupa una vez depositado en el contenedor.



Los resultados se resumen en la tabla de la página siguiente.

Material según Orden Ministerial MAM/304/2002	Código LER	Densidad (t/m3)	Peso (t)	Volumen (m3)
RCD de Nivel I				
1 Tierras y pétreos de excavación				
Tierra y piedras distintas de las especificadas en el código 17 05 03	17 05 04	1,62	65,82	40,63
2 Residuos vegetales	02 01 7	0,60	2,31	3,85
RCD de Nivel II				
RCD de naturaleza no pétreo				
1 Asfalto				
Mezclas bituminosas distintas de las especificadas en el código 17 03 01	17 03 02	2,40	1141,58	475,66
2 Madera				
Madera	17 02 01	1,10	0,06	0,05
3 Metales (incluidas sus aleaciones)				
Envases metálicos	15 01 04	0,60	0,00	
Cobre, bronce, latón	17 04 01	1,50	0,00	
Hierro y acero	17 04 05	2,10	0,11	0,05
Metales mezclados	17 04 07	1,50	0,00	
Cables distintos de los especificados en el código 17 04 10	17 04 11	1,50	0,00	
4 Papel y cartón				
Envases de papel y cartón	15 01 01	0,75	0,04	0,05
Envases con restos sustancias peligrosas	15 01 10	0,75	0,30	0,40
5 Plástico				
Plástico	17 02 03	0,60	0,03	0,05
6 Vidrio				
Vidrio	17 02 02	1,00	0,00	
7 Yeso				
Materiales de construcción a partir de yeso distintos de los especificados en el código 17 08 01	17 08 02	1,00	0,00	
RCD de naturaleza pétreo				
1 Arena, grava y otros áridos				
Residuos de grava y rocas trituradas distintos de los mencionados en el código 01 04 07	01 04 08	1,51	0,00	
Residuos de arenas y arcillas	01 04 09	1,60	0,00	
2 Hormigón				
Hormigón	17 01 01	1,50	171,72	114,48
3 Ladrillos, tejas y materiales cerámicos				
Ladrillos	17 01 02	1,25	0,00	0,00
Tejas y materiales cerámicos	17 01 03	1,25	0,00	
Mezclas de hormigón, ladrillos, tejas y materiales cerámicos distintos de los especificados en 17 01 06	17 01 07	1,25	0,00	0,00
RCD potencialmente peligrosos				
1 Basuras				
Residuos de limpieza viaria	20 03 03	1,50	0,00	
2 Otros				
Residuos de pintura y barniz que contienen				
Envases de pintura señalización horizontal	15 01 10		0,08	2,00
disolventes orgánicos u otras sustancias peligrosas	08 01 11	0,90	0,00	0,00
Materiales de aislamiento distintos de los				



En la siguiente tabla, se exponen los valores del peso y el volumen de RCD, agrupados por niveles y apartados.

Material según Orden Ministerial MAM/304/2002		Peso (t)	Volumen (m3)
RCD de Nivel I			
1	Tierras y pétreos de excavación	48,76	40,63
RCD de Nivel II			
RCD de naturaleza no pétreo			
1	Asfalto	1141,58	475,66
2	Madera	0,06	0,05
3	Metales (incluidas sus aleaciones)	0,10	0,05
4	Papel y cartón	0,04	0,05
5	Plástico	0,03	0,05
6	Vidrio	0,00	
7	Yeso	0,00	

RCD de naturaleza pétreo			
1	Arena, grava y otros áridos	0,00	0,00
2	Hormigón	251,86	114,48
3	Ladrillos, tejas y otros materiales cerámicos	0,00	0,00
RCD potencialmente peligrosos			
1	Basuras	0,00	
2	Otros	19,65	15,00
	residuos vegetales	1,93	3,85
Envases con restos peligrosos (slurry y pintura)		0,00	
	envases de pintura señalización horizontal	0,08	2,00

6.- MEDIDAS PARA LA PREVENCIÓN DE RESIDUOS DE CONSTRUCCIÓN Y DEMOLICIÓN EN LA OBRA OBJETO DEL PROYECTO

En la fase de proyecto se han tenido en cuenta las distintas alternativas compositivas, constructivas y de diseño, optando por aquellas que generan el menor volumen de residuos en la fase de construcción y de explotación, facilitando, además, el desmantelamiento de la obra al final de su vida útil con el menor impacto ambiental.

Con el fin de generar menos residuos en la fase de ejecución, el constructor asumirá la responsabilidad de organizar y planificar la obra, en cuanto al tipo de suministro, acopio de materiales y proceso de ejecución. Como criterio general se adoptarán las siguientes medidas para la prevención de los residuos generados en la obra:

- La excavación se ajustará a las dimensiones específicas del proyecto, atendiendo a las cotas de los planos de cimentación, hasta la



profundidad indicada en el mismo que coincidirá con el Estudio Geotécnico correspondiente con el visto bueno de la Dirección Facultativa. En el caso de que existan lodos de drenaje, se acotará la extensión de las bolsas de los mismos.

- Se evitará en lo posible la producción de residuos de naturaleza pétreo (bolos, grava, arena, etc.), pactando con el proveedor la devolución del material que no se utilice en la obra.
- El hormigón suministrado será preferentemente de central. En caso de que existan sobrantes se utilizarán en las partes de la obra que se prevea para estos casos, como hormigones de limpieza, base de solados, rellenos, etc.
- Las piezas que contengan mezclas bituminosas, se suministrarán justas en dimensión y extensión, con el fin de evitar los sobrantes innecesarios. Antes de su colocación se planificará la ejecución para proceder a la apertura de las piezas mínimas, de modo que queden dentro de los envases los sobrantes no ejecutados.
- Todos los elementos de madera se replantearán junto con el oficial de carpintería, con el fin de optimizar la solución, minimizar su consumo y generar el menor volumen de residuos.
- El suministro de los elementos metálicos y sus aleaciones, se realizará con las cantidades mínimas y estrictamente necesarias para la ejecución de la fase de la obra correspondiente, evitándose cualquier trabajo dentro de la obra, a excepción del montaje de los correspondientes kits prefabricados.
- Se solicitará de forma expresa a los proveedores que el suministro en obra se realice con la menor cantidad de embalaje posible, renunciando a los aspectos publicitarios, decorativos y superfluos.

En el caso de que se adopten otras medidas alternativas o complementarias para la prevención de los residuos de la obra, se le comunicará de forma fehaciente al Director de Obra y al Director de la Ejecución de la Obra para su conocimiento y aprobación. Estas medidas no supondrán menoscabo alguno de la calidad de la obra, ni interferirán en el proceso de ejecución de la misma.

7.- OPERACIONES DE REUTILIZACIÓN, VALORIZACIÓN O ELIMINACIÓN A QUE SE DESTINARÁN LOS RESIDUOS DE CONSTRUCCIÓN Y DEMOLICIÓN QUE SE GENEREN EN LA OBRA

El desarrollo de las actividades de valorización de residuos de construcción y demolición requerirá autorización previa del órgano competente en materia medioambiental autonómico, en los términos establecidos por la Ley 10/1998, de 21 de abril.



La autorización podrá ser otorgada para una o varias de las operaciones que se vayan a realizar, y sin perjuicio de las autorizaciones o licencias exigidas por cualquier otra normativa aplicable a la actividad. Se otorgará por un plazo de tiempo determinado, y podrá ser renovada por periodos sucesivos. La autorización sólo se concederá previa inspección de las instalaciones en las que vaya a desarrollarse la actividad y comprobación de la cualificación de los técnicos responsables de su dirección y de que está prevista la adecuada formación profesional del personal encargado de su explotación. Los áridos reciclados obtenidos como producto de una operación de valorización de residuos de construcción y demolición deberán cumplir los requisitos técnicos y legales para el uso a que se destinen. La reutilización de las tierras procedentes de la excavación, los residuos minerales o pétreos, los materiales cerámicos, los materiales no pétreos y metálicos, se realizará preferentemente en el depósito municipal. En relación al destino previsto para los residuos no reutilizables ni valorables "in situ", se expresan las características, su cantidad, el tipo de tratamiento y su destino, en la tabla de la página siguiente.



Material según Orden Ministerial MAM/304/2002	Código LER	Tratamiento	Destino	Volumen (m3)
RCD de Nivel I				40,63
1 Tierras y pétreos de excavación				
Tierra y piedras distintas de las espec. en el código 17 05 03	17 05 04	Sin trat. específico	Restauración Vertedero	40,63
RCD de Nivel II				607,34
RCD de naturaleza no pétreo				477,86
1 Asfalto				
Mezclas bituminosas distintas de las especificadas en el código 17 03 01	17 03 02	Reciclado	Planta reciclaje RCD	475,66
2 Madera				
Madera	17 02 01	Reciclado	Gestor aut.RNPs	0,05
3 Metales (incluidas sus aleaciones)				
Envases metálicos	15 01 04	Depos/trat.	Gestor aut. RPs	
Cobre, bronce, latón	17 04 01	Reciclado	Gestor aut.RNPs	
Hierro y acero	17 04 05	Reciclado	Gestor aut.RNPs	0,05
Metales mezclados	17 04 07	Reciclado	Gestor aut.RNPs	
Cables distintos de los especificados en el código 17 04 10	17 04 11	Reciclado	Gestor aut.RNPs	
4 Papel y cartón				
Envases de papel y cartón	15 01 01	Depos/trat.	Gestor aut. RPs	0,05
Envases contienen restos sustancias peligrosas	15 01 10	Depos/trat.	Gestor aut. RPs	2,00
5 Plástico				
Plástico	17 02 03	Reciclado	Gestor aut.RNPs	0,05
6 Vidrio				
Vidrio	17 02 02	Reciclado	Gestor aut.RNPs	
7 Yeso				
Materiales de construc. a partir de yeso distintos de los espec. en el código 17 08 01	17 08 02	Reciclado	Gestor aut.RNPs	
RCD de naturaleza pétreo				129,48
1 Arena, grava y otros áridos				
Residuos de grava y rocas trituradas distintos de los mencionados en el código 01 04 07	01 04 08	Reciclado	Planta rec. RCD	
Residuos de arenas y arcillas	01 04 09	Reciclado	Planta rec. RCD	
2 Hormigón				
Hormigón	17 01 01	Rec/verted.	Planta rec. RCD	114,48
3 Ladrillos, tejas y materiales cerámicos				
Ladrillos	17 01 02	Reciclado	Planta rec. RCD	
Tejas y materiales cerámicos	17 01 03	Reciclado	Planta rec. RCD	
Mezclas de hormigón, ladrillos, tejas y mater. cerámicos distintos de los espec. en 17 01 06	17 01 07	Reciclado vertedero	Planta rec. RCD	15,00
RCD potencialmente peligrosos				0,00
1 Basuras				
Residuos de limpieza viaria	20 03 03	Rec/verted.	Planta rec. RSU	
2 Otros				
Residuos pintura y barniz con disolventes orgánicos u otras sustancias peligrosas	08 01 11	Depósito Tratamiento	Gestor aut. RPs	
Materiales de aislamiento distintos de los espec. en los códigos 17 06 01 y 17 06 03	17 06 04	Reciclado	Gestor aut. RPs	
Residuos mezclados de construc. y demol. distin. de los espec. códigos 17 09 01, 17 09 02 y 17 09 03	17 09 04	Reciclado	Planta rec. RCD	0,00



8.- MEDIDAS PARA LA SEPARACIÓN DE LOS RESIDUOS DE CONSTRUCCIÓN Y DEMOLICIÓN EN OBRA

Los residuos de construcción y demolición se separarán en las siguientes fracciones, de forma individualizada para cada una de dichas fracciones, la cantidad prevista de generación para el total de la obra supere las siguientes cantidades:

RESIDUOS DE CONSTRUCCIÓN Y DEMOLICIÓN	Máx. peso (t)
Hormigón	80 T
Ladrillos, tejas y cerámicos	40 T
Metal	2 T
Madera	1 T
Vidrio	1 T
Papel y cartón	0,5 T
Plástico	0,5 T

En la tabla siguiente se indica el peso total expresado en toneladas, de los distintos tipos de residuos generados en la obra objeto del presente estudio, y la obligatoriedad o no de su separación in situ.

TIPO DE RESIDUO	TOTAL RESIDUO OBRA (t)	UMBRAL SEGÚN NORMA (t)	SEPARACIÓN "IN SITU"
Hormigón	251.86	80,00	OBLIGATORIA
Ladrillos, tejas y materiales cerámicos	0	40,00	NO OBLIGATORIA
Fresado de mbc	1141.58	80	OBLIGATORIA
Metales (incluidas sus aleaciones)	0.08	2,00	NO OBLIGATORIA
Madera	0,06	1,00	NO OBLIGATORIA
Vidrio	0,00	1,00	NO OBLIGATORIA
Papel y Cartón	0,04	0,50	NO OBLIGATORIA
Plástico	0,03	0,50	NO OBLIGATORIA

La separación en fracciones se llevará a cabo preferentemente por el poseedor de los residuos de construcción y demolición dentro de la obra.



Si por falta de espacio físico en la obra no resulta técnicamente viable efectuar dicha separación en origen el poseedor podrá encomendar la separación de fracciones a un gestor de residuos en una instalación de tratamiento de residuos de construcción y demolición externa a la obra. En este último caso, el poseedor deberá obtener del gestor de la instalación documentación acreditativa de que éste ha cumplido, en su nombre, la obligación recogida en el artículo 5. "Obligaciones del poseedor de residuos de construcción y demolición" del Real Decreto 105/2008, de 1 de febrero.

El órgano autonómico competente en materia medioambiental donde se ubica la obra, de forma excepcional, y siempre que la separación de los residuos no haya sido especificada y presupuestada en el proyecto de obra, podrá eximir al poseedor de los residuos de construcción y demolición de la obligación de separación de alguna o de todas las anteriores fracciones.

9.- PRESCRIPCIONES EN RELACIÓN CON EL ALMACENAMIENTO, MANEJO, SEPARACIÓN Y OTRAS OPERACIONES DE GESTIÓN DE LOS RESIDUOS DE CONSTRUCCIÓN Y DEMOLICIÓN

En el caso de demoliciones parciales o totales, se realizarán los apeos, apuntalamientos, estructuras auxiliares necesarias, para aquellas partes ó elementos peligrosos, referidos tanto a la propia obra como a los edificios colindantes.

Se retirarán los elementos contaminantes y/o peligrosos tan pronto como sea posible, así como los elementos que se decida conservar. Seguidamente se actuará desmontando aquellas partes accesibles de las instalaciones, carpintería, y otros elementos que lo permitan, procediendo por último al derribo del resto.

El depósito temporal de los escombros se realizará en contenedores metálicos con la ubicación y condiciones establecidas en las ordenanzas municipales, o bien en sacos industriales con un volumen inferior a un metro cúbico, quedando debidamente señalizados y segregados del resto de residuos.

Aquellos residuos valorizables, como maderas, plásticos, chatarra, etc., se depositarán en contenedores debidamente señalizados y segregados del resto de residuos, con el fin de facilitar su gestión.

Los contenedores deberán estar pintados con colores vivos, que sean visibles durante la noche, y deben contar con una banda de material reflectante de, al menos, 15 centímetros a lo largo de todo su perímetro, figurando de forma clara y legible la siguiente información:

- Razón social.
- Código de Identificación Fiscal (C. I. F.).
- Número de teléfono del titular del contenedor/envase.
- Número de inscripción en el Registro de Transportistas de Residuos del titular del contenedor.



Dicha información deberá quedar también reflejada a través de adhesivos o placas, en los envases industriales u otros elementos de contención.

El responsable de la obra a la que presta servicio el contenedor adoptará las medidas pertinentes para evitar que se depositen residuos ajenos a la misma. Los contenedores permanecerán cerrados o cubiertos fuera del horario, con el fin de evitar el depósito de restos ajenos a la obra y el derramamiento de los residuos.

En el equipo de obra se deberá establecer los medios humanos, técnicos y procedimientos de separación que se dedicarán a cada tipo de RCD.

Se deberán cumplir las prescripciones establecidas en las ordenanzas municipales, los requisitos y condiciones de la licencia de obra, especialmente si obligan a la separación en origen de determinadas materia objeto de reciclaje o deposición, debiendo el constructor o el jefe de obra realizar una evaluación económica de las condiciones en las que es viable esta operación, considerando las posibilidades reales de llevarla a cabo, es decir, que la obra o construcción lo permita y que se disponga de plantas de reciclaje o gestores adecuados.

El constructor deberá efectuar un estricto control documental, de modo que los transportistas y gestores de RCD presenten los vales de cada retirada y entrega en destino final. En el caso de que los residuos se reutilicen en otras obras o proyectos de restauración, se deberá aportar evidencia documental del destino final.

Los restos derivados del lavado de las canaletas de las cubas de suministro de hormigón prefabricado serán considerados como residuos y gestionados como le corresponde (LER 17 01 01).

Se evitará la contaminación mediante productos tóxicos o peligrosos de los materiales plásticos, restos de madera, acopios o contenedores de escombros, con el fin de proceder a su adecuada segregación.

Las tierras superficiales que puedan destinarse a jardinería o a la recuperación de suelos degradados, serán cuidadosamente retiradas y almacenadas durante el menor tiempo posible, dispuestas en caballones de altura no superior a 2 metros, evitando la humedad excesiva, su manipulación y su contaminación.

Los residuos que contengan amianto cumplirán los preceptos dictados por el Real Decreto 108/1991, sobre la prevención y reducción de la contaminación del medio ambiente producida por el amianto (artículo 7.), así como la legislación laboral de aplicación. Para determinar la condición de residuos peligrosos o no peligrosos, se seguirá el proceso indicado en la Orden MAM/304/2002, Anexo II. Lista de Residuos. Punto 6.



10.- VALORACIÓN DEL COSTE PREVISTO DE LA GESTIÓN DE LOS RESIDUOS DE CONSTRUCCIÓN Y DEMOLICIÓN

Con el fin de garantizar la correcta gestión de los residuos de construcción y demolición generados en las obras, las Entidades Locales exigen el depósito de una fianza u otra garantía financiera equivalente, que responda de la correcta gestión de los residuos de construcción y demolición que se produzcan en la obra, en los términos previstos en la legislación autonómica y municipal.

Con este cuadro se determina el importe de la fianza prevista en la gestión de RCD.

Presupuesto de Ejecución Material		245.567,84 €		
A: ESTIMACIÓN DEL COSTE DE TRATAMIENTO DE RCD				
Tipología	Volumen (m3)	Coste gestión (€/m3)	Importe (€)	% s/PEM
A. 1. RCD de Nivel I				
Tierras y pétreos de excavación	40,63	2,58	104,83	
Residuos vegetales	3,85	25,75	99,14	
Total Nivel I			203,96	0,08
A. 2. RCD de Nivel II				
RCD de naturaleza no pétreo	0,00	25,75	0,00	
RCD de naturaleza pétreo	114,48	6,18	707,49	
RCD mixtos	15,00	14,42	216,30	
RCD potencialmente peligrosos	475,66	25,75	12.248,25	
Total Nivel II			13.172,03	5,36
Total			13.375,99	5,45
B: RESTOS DE COSTES DE GESTIÓN				
Concepto			Importe (€)	% s/PEM

11.- PLANOS DE LAS INSTALACIONES PREVISTAS PARA EL ALMACENAMIENTO, MANEJO, SEPARACIÓN Y OTRAS OPERACIONES DE GESTIÓN DE LOS RESIDUOS DE CONSTRUCCIÓN Y DEMOLICIÓN

Los planos de las instalaciones previstas para el almacenamiento, manejo, separación y, en su caso, otras operaciones de gestión de los residuos y demolición dentro de la obra, se adjuntan en el Estudio de Seguridad y Salud, donde en los planos se especifica la situación y dimensiones de:



	Acopios y/o contenedores de distintos RCDs (tierra, pétreos, madera, plástico, metal, vidrio, cartón,...)
	Zona o contenedor para lavado de canaletas / cubetas de hormigón
	Almacenamiento de residuos y productos tóxicos potencialmente peligrosos, silos hubiere
	Contenedores para residuos urbanos
	Planta móvil de reciclaje "in situ"
	Ubicación de los acopios provisionales de materiales para reciclar, como áridos, vidrios, madera o materiales cerámicos

Estos planos podrán ser objeto de adaptación al proceso de ejecución, organización y control de la obra, así como a las características particulares de la misma, siempre previa comunicación y aceptación por parte del Director de Obra y del Director de la Ejecución de la Obra.

Con todo lo redactado anteriormente y los planos que se acompañan, el Técnico que suscribe considera suficientemente definido el documento que nos ocupa.

Ciudad Real, a 5 de Octubre de 2018

EL ARQUITECTO MUNICIPAL,

Fdo.: Emilio Velado Guillén.



Arquitectura- Obras

INDICE ESTUDIO BÁSICO DE SEGURIDAD Y SALUD

1.- OBJETO DEL ESTUDIO DE SEGURIDAD Y SALUD.....	3
2.- JUSTIFICACIÓN DE LA OBLIGATORIEDAD DE ELABORAR UN ESTUDIO DE SEGURIDAD Y SALUD	3
3. DATOS DEL PROYECTO SOBRE EL QUE SE TRABAJA Y DEL ESTUDIO DE SEGURIDAD Y SALUD	4
3.1.- PROMOTOR	4
3.2.- PROYECTO SOBRE EL QUE SE TRABAJA	4
3.3.- AUTORES DEL PROYECTO:	4
3.4.- REDACTOR DEL ESTUDIO BÁSICO DE SEGURIDAD Y SALUD	4
3.5. PLAZO DE EJECUCIÓN	4
El plazo previsto de la ejecución de la obra es de TRES meses.	4
3.6. EMPLAZAMIENTO DE LA OBRA:	4
3.7. DESCRIPCIÓN DE LA OBRA	5
3.8. MAQUINARIA PREVISTA PARA LA REALIZACIÓN DE LA OBRA.....	5
3.9. MEDIOS AUXILIARES PREVISTOS PARA LA REALIZACIÓN DE LA OBRA.	5
3.10.- PRESUPUESTO, PLAZO DE EJECUCIÓN Y MANO DE OBRA PREVISTA.....	6
4. MEDIDAS GENERALES A DISPONER EN LAS OBRAS.....	6
4.1. INSTALACIONES PROVISIONALES DE HIGIENE Y BIENESTAR	6
4.2. PRIMEROS AUXILIOS Y ASISTENCIA SANITARIA.	7
4.2.1. RECONOCIMIENTOS MÉDICOS	7
4.2.2. BOTIQUÍN.....	8
4.2.3. CENTRO ASISTENCIAL DE URGENCIA.....	8
4.3. PREVENCIÓN DE INCENDIOS.	8
4.4. MEDIDAS DE CARÁCTER ORGANIZATIVO	9
4.4.1. FORMACIÓN E INFORMACIÓN	9
4.4.2. MODELO DE ORGANIZACIÓN DE LA SEGURIDAD EN LA OBRA	9
5. IDENTIFICACIÓN DE RIESGOS LABORALES POR ACTIVIDADES Y MEDIDAS PREVENTIVAS A DISPONER EN EL PROCESO CONSTRUCTIVO.	10
5.1.- INSTALACIONES PROVISIONALES DE OBRA.....	11
5.2.- AFECCIONES AL TRÁFICO. COLOCACIÓN DE SEÑALES.....	12
5.3.- DEMOLICIÓN DE PAVIMENTO Y CARGA Y TRANSPORTE DE MATERIAL SOBRANTE A VERTEDERO.....	13
5.4.- CORTE Y DEMOLICIÓN DE PAVIMENTO.....	15
5.5.- FRESADO DE AGLOMERADO	15
5.6.- COLOCACION DE BORDILLOS Y SOLADOS.....	16
5.7.- SEÑALIZACIÓN HORIZONTAL	17
5.8.- TALA DE ÁRBOLES.....	18
5.9.- EXCAVACIÓN, RELLENO Y COMPACTACIÓN EN ZANJA.	19
5.10.- TRABAJOS CON HORMIGÓN.....	20
5.11.- EXTENDIDO DE AGLOMERADO ASFÁLTICO	21
5.12.- INSTALACIÓN DE TUBERÍAS E IMBORNALES	22
5.13.- INSTALACIONES.....	23
6. IDENTIFICACIÓN DE RIESGOS LABORALES EN LAS MÁQUINAS.....	24
6.1.- RETROEXCAVADORA O RETROCARGADORA CON MARTILLO ROMPEDOR.....	25



Arquitectura- Obras

6.2.- CAMIÓN HORMIGONERA	26
6.3.- CAMIÓN BASCULANTE	26
6.4.- CAMIÓN GRÚA	27
6.5.- CORTADORA RADIAL DE PAVIMENTO	28
6.6.- FRESADORA	29
6.7.- BARREDORA	29
6.8.- CAMIÓN CISTERNA DE EMULSIÓN	30
6.9.- EXTENDEDORA DE AGLOMERADO	30
6.10.- COMPACTADOR NEUMÁTICO	31
6.11.- COMPACTADOR VIBRANTE AUTOPROPULSADO	32
6.12.- MÁQUINA PINTABANDAS	32
7. IDENTIFICACIÓN DE RIESGOS LABORALES EN MEDIOS AUXILIARES	33
7.1.- COMPACTADORA MANUAL	33
7.2.- COMPRESOR	34
7.3.- GRUPO ELECTRÓGENO	35
7.4.- MARTILLO ELÉCTRICO	35
7.5.- HORMIGONERA PASTERA	36
7.6.- PEQUEÑA HERRAMIENTA MANUAL	37
7.7.- PEQUEÑA HERRAMIENTA ELÉCTRICA	37
7.8.- ESLINGAS DE CABLES DE ACERO Y CADENAS	38
7.9.- ESLINGAS TEXTILES	42
7.10.- MOTOSIERRA	43
8. DAÑOS A TERCEROS	43
9. SERVICIOS AFECTADOS	44
10. PLAN DE EMERGENCIAS	47
11. NORMAS DE SEGURIDAD APLICABLES A LA OBRA	54
12. CONCLUSIÓN	56

-----
Arquitectura- Obras

ESTUDIO BÁSICO DE SEGURIDAD Y SALUD DEL PROYECTO DE PAVIMENTACIÓN DE LA AVENIDA DEL FERROCARRIL

MEMORIA

1.- OBJETO DEL ESTUDIO BÁSICO DE SEGURIDAD Y SALUD

El presente Estudio Básico de Seguridad y Salud está redactado para dar cumplimiento al Real Decreto 1627/1997, de 24 de Octubre, por el que se establecen disposiciones mínimas de seguridad y salud en las obras de construcción, en el marco de la Ley 31/1995 de 8 de noviembre, de Prevención de Riesgos Laborales.

Tiene como objetivo la prevención de accidentes laborales, enfermedades profesionales y daños a terceros que las actividades y medios materiales previstos puedan ocasionar durante la ejecución de las actividades englobadas en el presente proyecto.

De acuerdo con ello, este estudio debe ser complementado, antes del inicio de la obra, por el plan de seguridad y salud elaborado por el contratista. Dicho plan desarrollará las medidas preventivas previstas en el estudio, adaptando éstas a las técnicas y soluciones que han de ponerse finalmente en obra. Eventualmente, el plan de seguridad y salud podrá proponer alternativas preventivas a las medidas planificadas aquí, en las condiciones establecidas en el artículo 7 del ya citado Real Decreto 1627/1997. En su conjunto, el plan de seguridad y salud constituirá el conjunto de medidas y actuaciones preventivas derivadas de este estudio, que el contratista se compromete a disponer en las distintas actividades y fases de la obra, sin perjuicio de las modificaciones y actualizaciones que pueda haber lugar, en las condiciones reglamentariamente establecidas.

El estudio evaluativo de los riesgos potenciales existentes en cada fase de las actividades constructivas o por conjuntos de tajos de la obra proyectada, se llevan a cabo mediante la detección de necesidades preventivas en cada una de las fases, a través del análisis del proyecto y sus definiciones, sus previsiones técnicas y de la formación de los precios de cada unidad de obra, así como de las prescripciones técnicas en su Pliego de Condiciones.

El resumen de análisis de necesidades preventivas se desarrolla en las páginas anexas, mediante el estudio de las actividades y tajos del proyecto, la detección e identificación de riesgos y condiciones peligrosas en cada uno de ellos y posterior selección de las medidas preventivas correspondientes en cada caso.

2.- JUSTIFICACIÓN DE LA OBLIGATORIEDAD DE ELABORAR UN ESTUDIO DE SEGURIDAD Y SALUD

Conforme al Artículo 4 del Real Decreto 1627/1997 de 24 de Octubre, el promotor estará obligado a que en la fase de redacción del proyecto se elabore un estudio de seguridad y salud en los proyectos de obras en que se den alguno de los supuestos siguientes:

- a) Que el presupuesto de ejecución por contrata incluido en el proyecto sea igual o superior a 450.759,08 € (75 millones de pesetas).



Arquitectura- Obras

- b) Que la duración estimada sea superior a 30 días laborables, empleándose en algún momento a más de 20 trabajadores simultáneamente.
- c) Que el volumen de mano de obra estimada, entendiéndose por tal la suma de los días de trabajo del total de los trabajadores en la obra, sea superior a 500.
- d) Las obras de túneles, galerías, conducciones subterráneas y presas.

En los proyectos de obras no incluidos en ninguno de los supuestos previstos en el apartado anterior, el promotor estará obligado a que en la fase de redacción del proyecto se elabore un estudio básico de seguridad y salud.

Por lo tanto, en este último párrafo, se indica es obligación legal la elaboración de un Estudio Básico de Seguridad y Salud.

3. DATOS DEL PROYECTO SOBRE EL QUE SE TRABAJA Y DEL ESTUDIO BÁSICO DE SEGURIDAD Y SALUD

3.1.- PROMOTOR

Excmo. Ayto. de Ciudad Real

3.2.- PROYECTO SOBRE EL QUE SE TRABAJA

Proyecto de Pavimentación de la Avda. del Ferrocarril

3.3.- AUTORES DEL PROYECTO:

Los autores del Proyecto son:

- D. Emilio Velado Guillen como Arquitecto Municipal
- D. Pedro Antonio Caballero Moreno como Ingeniero Técnico Industrial
- D. Santiago de Juan López como Ingeniero Técnico de Obras Públicas
- D^a Ana Gema Bravo Benito como Ingeniera Técnica de Obras Públicas.

3.4.- REDACTOR DEL ESTUDIO BÁSICO DE SEGURIDAD Y SALUD

La redactora del presente Estudio Básico de Seguridad y Salud es D^a. Ana Gema Bravo Benito.

3.5. PLAZO DE EJECUCIÓN

El plazo previsto de la ejecución de la obra es de TRES meses.

3.6. EMPLAZAMIENTO DE LA OBRA:

En la tabla siguiente se indican las principales características y condicionantes del emplazamiento donde se realizará la obra:

DATOS DEL EMPLAZAMIENTO	
Accesos a la obra	AVENIDA DEL FERROCARRIL
Topografía del terreno	HORIZONTAL
Edificaciones colindantes	SIN INTERFERENCIA CON LAS OBRAS
Suministro de energía eléctrica	RED DE ALUMBRADO MUNICIPAL
Suministro de agua	RED DE ABASTECIMIENTO MUNICIPAL
Sistema de saneamiento	RED DE SANEAMIENTO MUNICIPAL
Servidumbres y condicionantes	NO EXISTEN
OBSERVACIONES:	



Arquitectura- Obras

La actuación objeto del presente Proyecto, se sitúa en la Avenida del Ferrocarril, abarcando la totalidad de dicha vía.



3.7. DESCRIPCIÓN DE LA OBRA

Los trabajos a realizar están descritos en la memoria del proyecto, en ella se incluyen las siguientes actuaciones:

- Rehabilitación y refuerzo del firme existente en los tramos considerados, realizando fresados, reposición de la capa base y extendido de la rodadura.
- Señalización horizontal
- Reparación de alcorques y acerado en algunos tramos
- Reparación de pasos peatonales y ampliación de acerado en los mismos.

3.8. MAQUINARIA PREVISTA PARA LA REALIZACIÓN DE LA OBRA.

- Retroexcavadora o retrocargadora con martillo rompedor
- Camión Hormigonera
- Camión basculante
- Camión grúa
- Cortadora radial de pavimento
- Fresadora
- Barredora
- Camión cisterna de emulsión
- Extendedora de aglomerado
- Compactador de neumáticos
- Compactador vibrante autopropulsado
- Máquina pintabandas

3.9. MEDIOS AUXILIARES PREVISTOS PARA LA REALIZACIÓN DE LA OBRA.



Arquitectura- Obras

- Compactadora manual
- Compresor
- Grupo electrógeno
- Martillo eléctrico
- Hormigonera
- Pequeña herramienta manual
- Pequeña herramienta eléctrica
- Eslingas de cables de acero y cadenas
- Eslingas textiles
- Escaleras de mano

3.10.- PRESUPUESTO, PLAZO DE EJECUCIÓN Y MANO DE OBRA PREVISTA.

Presupuesto total

El presupuesto de ejecución material de la obra asciende a 153.662,54 €, que se desglosa en los siguientes capítulos:

CAP 1	TITULO: DEMOLICIONES Y TRABAJOS PREVIOS	IMPORTE: 20.499,35 €
CAP 2	TITULO: PAVIMENTACIONES Y ACERADOS	IMPORTE: 103.177,99 €
CAP 3	TITULO: SEÑALIZACIÓN	IMPORTE: 6.935,12 €
CAP 4	TITULO: INSTALACIONES	IMPORTE: 348,68 €
CAP 5	TITULO: SANEAMIENTO	IMPORTE: 5.584,79 €
CAP 6	TITULO: GESTIÓN DE RESIDUOS	IMPORTE: 13.376,01 €
CAP 7	TITULO: SEGURIDAD Y SALUD	IMPORTE: 3.740,60 €

Plazo de ejecución

El plazo de ejecución estimado es de TRES (3) meses.

Mano de obra prevista

Tomando en cuenta la tipología de la obra, el plazo de ejecución y forma de construcción, se ha estimado en 5 la ocupación media de 5 trabajadores.

4. MEDIDAS GENERALES A DISPONER EN LAS OBRAS

Al objeto de asegurar el adecuado nivel de seguridad laboral en el ámbito de la obra, son necesarias una serie de medidas generales a disponer en la misma, no siendo éstas susceptibles de asociarse inequívocamente a ninguna actividad o maquinaria concreta, sino al conjunto de la obra. Estas medidas generales serán definidas concretamente y con el detalle suficiente en el plan de seguridad y salud de la obra.

4.1. INSTALACIONES PROVISIONALES DE HIGIENE Y BIENESTAR

Los vestuarios, servicios higiénicos y lavabos a disponer en la obra quedarán definidos en el Plan de Seguridad y Salud, que elaborará el contratista antes del comienzo de la obra, de acuerdo con las



Arquitectura- Obras

normas específicas de aplicación y, específicamente, con los apartados 15 a 18 de la Parte A del Real Decreto 1627/1997, citado.

Las instalaciones provisionales para los trabajadores se ubicarán en el interior de módulos metálicos prefabricados, comercializados con chapa emparedada con aislante térmico y acústico.

Se montarán sobre una plataforma horizontal. Tendrán un aspecto sencillo, pero digno.

Se ha modulado cada una de las instalaciones de vestuario y comedor con una capacidad para 21 trabajadores, de tal forma que den servicio a todos los trabajadores adscritos a la obra según la curva de contratación.

CUADRO INFORMATIVO DE EXIGENCIAS LEGALES

Superficie de aseo:	Aseo con lavabo y taza.
Superficie de comedor:	NO REQUIERE
Nº de módulos necesarios:	30 m. / 30 (sup. mod.) = 1 ud.
Nº de retretes:	5 trabajadores / 25 (ud./trab.) = 1 ud.
Nº de lavabos:	5 trabajadores / 10 (ud./trab.) = 1 uds.

• *Vestuarios:*

- El cuarto vestuario dispondrá de armarios o taquillas individuales para dejar la ropa y efectos personales; dichos armarios o taquillas estarán provistos de llave.
- Los vestuarios serán de fácil acceso, tendrán las dimensiones suficientes y dispondrán de asientos e instalaciones de forma que se permita a cada trabajador poner a secar, si fuera necesario, su ropa de trabajo.
- Cuando las circunstancias lo exijan (por ejemplo, sustancias peligrosas, humedad, suciedad, etc.), la ropa de trabajo se podrá guardar separada de la ropa de calle y de los efectos personales.
- Dispondrán también de perchas, papeleras.

• *Lavabos:*

- Los lavabos contarán con agua corriente.

• *Retretes:*

- Los retretes serán los definidos en las mediciones.

• *Agua potable:*

- Los trabajadores dispondrán en la obra de agua.

4.2. PRIMEROS AUXILIOS Y ASISTENCIA SANITARIA.

4.2.1. RECONOCIMIENTOS MÉDICOS

Con el fin de lograr evitar en la medida de lo posible las enfermedades profesionales en esta obra, así como los accidentes derivados de trastornos físicos, psíquicos, alcoholismo y resto de toxicomanías peligrosas, el Contratista adjudicatario, y los subcontratistas, en cumplimiento de la legislación laboral vigente, realizarán los reconocimientos médicos previos a la contratación de los trabajadores en esta obra y los preceptivos de ser realizados al año de su contratación. Y así mismo, exigirá su cumplimiento puntualmente, al resto de las empresas que sean subcontratadas por cada uno de ellos para esta obra.



Arquitectura- Obras

4.2.2. BOTIQUÍN

Se dispondrá de un botiquín portátil de primeros auxilios en los vestuarios a disposición de la obra y en los vehículos de la misma.

Cada botiquín contendrá: agua oxigenada, alcohol de 96º, un antiséptico, amoníaco, algodón hidrófilo, gasa estéril, vendas, esparadrapo, antiespasmódicos, bolsas de goma para hielo y agua, guantes esterilizados, colirio estéril.

En el botiquín se dispondrá un cartel claramente visible en el que se indiquen todos los teléfonos de los centros hospitalarios más próximos: médico, ambulancias, bomberos, policía, etc.

4.2.3. CENTRO ASISTENCIAL DE URGENCIA

En la obra se colocará de forma bien visible los datos del centro asistencial de urgencia más próximo.

CIUDAD REAL EMERGENCIAS	112
HOSPITAL GENERAL DE CIUDAD REAL - C/ del obispo Rafael Torija, S/N	926 27 80 00
POLICÍA LOCAL C/P Calatrava, 47	092 926 23 04 22
CIUDAD REAL BOMBEROS Ronda de Toledo, S/N	1006 926 27 48 21/ /22/23/24
GUARDIA CIVIL CIUDAD REAL C/ Pedrera Baja, 25	062 926 22 11 80
POLICIA NACIONAL CIUDAD REAL Ronda de Toledo, 27	926 27 79 00

4.3. PREVENCIÓN DE INCENDIOS.

Cuando en la obra se den las circunstancias de riesgo de incendio, se deberán establecer las siguientes normas de obligado cumplimiento como medidas preventivas:

- Queda prohibido la realización de hogueras, la utilización de mecheros, realización de soldaduras y asimilables en presencia de materiales inflamables, si antes no se dispone del extintor idóneo para la extinción del posible incendio.
- Se establece como método de extinción de incendios, el uso de extintores cumpliendo la norma UNE 23.110, aplicándose por extensión la norma NBE CP1-96.
- Los extintores a montar en la obra serán nuevos y serán revisados y retimbrados según el mantenimiento exigido legalmente mediante concierto con una empresa autorizada.

Normas de seguridad para la instalación y uso de los extintores de incendios:

- Se instalarán sobre patillas de cuelgue o sobre carro.



Arquitectura- Obras

- En cualquier caso, sobre la vertical del lugar donde se ubique el extintor en tamaño grande, se instalará una señal normalizada con el oportuno pictograma y la palabra EXTINTOR.
- Al lado de cada extintor, existirá un rótulo grande formado por caracteres negros sobre fondo amarillo, que recogerá la siguiente leyenda:

NORMAS PARA USO DEL EXTINTOR DE INCENDIOS

En caso de incendio, descuelgue el extintor.

Retire el pasador de la cabeza que inmoviliza el mando de accionamiento.

Póngase a sotavento; evite que las llamas o el humo vayan hacia usted.

Accione el extintor dirigiendo el chorro a la base de las llamas, hasta apagarlas o agotar el contenido.
Si observa que no puede dominar el incendio, pida que alguien avise al "Servicio Municipal de Bomberos" lo más rápidamente que pueda.

4.4. MEDIDAS DE CARÁCTER ORGANIZATIVO

4.4.1. FORMACIÓN E INFORMACIÓN

En cumplimiento del deber de protección, el empresario deberá garantizar que cada trabajador reciba una formación teórica y práctica, suficiente y adecuada, en materia preventiva, centrada específicamente en el puesto de trabajo o función de cada trabajador. En su aplicación, todos los operarios recibirán, al ingresar en la obra o con anterioridad, una exposición detallada de los métodos de trabajo y los riesgos que pudieran entrañar juntamente con las medidas de prevención y protección que deberán emplear. Los trabajadores serán ampliamente informados de las medidas de seguridad personales y colectivas que deben establecerse en el tajo al que están adscritos, repitiéndose esta información cada vez que se cambie de tajo.

El contratista facilitará una copia del plan de seguridad y salud a todas las subcontratas y trabajadores autónomos integrantes de la obra, así como a los representantes de los trabajadores.

4.4.2. MODELO DE ORGANIZACIÓN DE LA SEGURIDAD EN LA OBRA

El contratista describirá en el plan de seguridad y salud de la obra, la organización preventiva a disponer en la obra. Al objeto de lograr que el conjunto de las empresas concurrentes en la obra posean la información necesaria acerca de su organización en materia de seguridad en esta obra, así como el procedimiento para asegurar el cumplimiento del plan de seguridad y salud de la obra por parte de todos sus trabajadores, dicho plan de seguridad y salud contemplará la obligación de que cada subcontrata designe antes de comenzar a trabajar en la obra, al menos:

- **Técnicos de prevención** designados por su empresa para la obra, que deberán planificar las medidas preventivas, formar e informar a sus trabajadores, investigar accidentes e incidentes, etc.
- **Trabajador responsable**, será el trabajador encargado de mantener actualizado y completo el archivo de seguridad y salud de su empresa en obra.
- **Recursos Preventivos**, será el trabajador o los trabajadores designados por la empresa contratista. Debe recibir instrucciones precisas del empresario sobre los puestos, lugares o centro de trabajo sobre los que debe desarrollar su vigilancia, sobre las operaciones concretas

-----
Arquitectura- Obras

sometidas a ella y sobre qué medidas preventivas recogidas en la planificación de la actividad preventiva o en el Plan de Seguridad y Salud en obras de construcción, deben observar.

Funciones del Recurso Preventivo Recogidas en el apartado 4 del artículo 22 bis del RSP

a) Vigilar el cumplimiento de las actividades preventivas en relación con los riesgos derivados de la situación que determine su necesidad para conseguir un adecuado control de dichos riesgos. Esta vigilancia incluirá:

- Comprobar la eficacia de las actividades preventivas previstas en la planificación.
- La adecuación de tales actividades a los riesgos que pretenden prevenirse o la aparición de riesgos no previstos y derivados de la situación que determina la necesidad de la presencia de recursos preventivos.

b) Si, como resultado de la vigilancia, se observase un deficiente cumplimiento de las actividades preventivas, las personas a las que se asigne la presencia:

- Harán las indicaciones necesarias para el correcto e inmediato cumplimiento de las actividades preventivas.
- Deberán poner tales circunstancias en conocimiento del empresario para que éste adopte las medidas necesarias para corregir las deficiencias observadas si éstas no hubieran sido aún subsanadas.

5. IDENTIFICACIÓN DE RIESGOS LABORALES POR ACTIVIDADES Y MEDIDAS PREVENTIVAS A DISPONER EN EL PROCESO CONSTRUCTIVO.

El proceso constructivo se compone de las siguientes actividades:

- Instalaciones provisionales de obra
- Afecciones al tráfico. Colocación de señales.
- Demolición de pavimento y carga y transporte de material sobrante a vertedero.
- Corte y demolición de pavimento.
- Fresado de aglomerado.
- Colocación de bordillos y solados.
- Señalización horizontal
- Tala de árboles
- Excavación, relleno y compactación de zanja.
- Trabajos con hormigón.
- Extendido de aglomerado asfáltico.
- Instalación de tuberías e imbornales.

El estudio de identificación y evaluación de los *riesgos potenciales* existentes en cada fase de las actividades constructivas o por conjuntos de tajos de la obra proyectada, se lleva a cabo mediante la *detección de necesidades preventivas* en cada uno de dichas fases, a través del análisis del proyecto y de sus definiciones, sus previsiones técnicas y de la formación de los precios de cada unidad de obra, así como de las prescripciones técnicas contenidas en su pliego de condiciones.

El resumen del análisis de necesidades preventivas se desarrolla en las páginas siguientes, mediante el estudio de las actividades y tajos del proyecto, la detección e identificación de riesgos y condiciones peligrosas en cada uno de ellos y posterior selección de las medidas preventivas correspondientes en cada caso. Se señala la realización previa de estudios alternativos que, una vez

-----
Arquitectura- Obras

aceptados por el autor del proyecto de construcción, han sido incorporados al mismo, en tanto que **soluciones capaces de evitar riesgos laborales**. La evaluación, resumida en las siguientes páginas, se refiere obviamente a aquellos riesgos o condiciones insuficientes que no han podido ser resueltas o evitadas totalmente antes de formalizar este Estudio Básico de Seguridad y salud

A partir del *análisis de las diferentes fases y unidades de obra proyectadas*, se construyen las *fichas de riesgos que no han podido ser evitados en proyecto* y sobre los que es preciso establecer las adecuadas previsiones para la adopción de las *medidas preventivas* correspondientes, tal y como se detalla a continuación.

Los equipos de protección individual utilizados en el desarrollo de estas actividades serán, dependiendo de los riesgos, los siguientes:

- Casco de seguridad.
- Gafas de protección, contra la proyección de partículas.
- Calzado de seguridad.
- Mascarilla antipolvo.
- Protectores auditivos.
- Chaleco reflectante.
- Ropa de de acuerdo a la actividad ejecutada.
- Guantes de uso general, de cuero y anticorte.
- Rodilleras.
- Traje de agua en tiempos lluviosos
- Botas de agua para trabajos en ambientes húmedos.

5.1.- INSTALACIONES PROVISIONALES DE OBRA

A.- Descripción de la actividad

Descarga y montaje de módulos para casetas de obra, vestuarios y aseos, instalación eléctrica, agua y saneamiento. En estos trabajos se utilizará la grúa móvil, herramientas portátiles, escaleras, borriquetas y pértigas.

B.- Evaluación de riesgos

- Caídas al mismo nivel
- Caídas a distinto nivel
- Atrapamientos, golpes y cortes
- Atropellos y colisiones por maquinaria y vehículos
- Caída de carga desde la grúa móvil
- Descargas eléctricas de origen directo o indirecto
- Incendios

C.- Medidas preventivas

- Cualquier parte de la instalación se considerará bajo tensión mientras no se compruebe lo contrario con aparatos adecuados.
- El tendido aéreo entre el cuadro general de protección y los cuadros para máquinas, será tensado con piezas especiales sobre apoyos. Si los conductores no pueden soportar la carga mecánica prevista, se emplearán cables fiables con una resistencia de rotura de 800 Kg, fijando a éstos el conducto con abrazaderas.



Arquitectura- Obras

- Los conductores, si van por el suelo, no serán pisados ni se colocarán materiales sobre ellos. Al atravesar zonas de paso estarán protegidos adecuadamente.
- En la instalación de alumbrado, estarán separados los circuitos de la valla, acceso a zonas de trabajo, escalera, etc.
- Los aparatos portátiles que sean necesarios emplear, serán estancos al agua y estarán convenientemente aislados.
- Las derivaciones de conexión a máquinas, se realizarán con terminales de presión, disponiendo las mismas de mando de marcha y parada.
- Estas derivaciones, al ser portátiles, no estarán sometidas a tracción mecánica que origine su rotura.
- No conectar cables directamente.
- Se darán instrucciones sobre las medidas a adoptar en caso de incendio o accidente de origen eléctrico.
- Se sustituirán inmediatamente las mangueras que presenten algún deterioro en la capa aislante de protección.
- Antes de la descarga de los módulos se revisarán las eslingas.
- No situarse en la zona de influencia de las cargas.
- Las maniobras estarán dirigidas por una sola persona.
- Los tajos se mantendrán limpios y ordenados.
- Acopio adecuado de los materiales.

5.2.- AFECCIONES AL TRÁFICO. COLOCACIÓN DE SEÑALES.

A.- Descripción de la actividad.

Para la ejecución de posibles desvíos de tráfico, se detallará toda la señalización viaria y la semaforización necesarias para ordenar de forma adecuada los flujos de tráfico afectados, siempre en consonancia con lo establecido en la 8.3-IC y en las ordenanzas municipales que les afecten.

Señalización horizontal

Todas las marcas viales necesarias para la correcta funcionalidad del sistema viario. En estas marcas viales se incluyen las líneas de separación de sentidos de circulación, las líneas de separación de carriles, las líneas de detención, de stop y de ceda el paso, los símbolos, flechas y pasos de peatones, así como los cebreados de isletas.

Señalización vertical.

Para la buena ordenación de la circulación de los vehículos por los viales proyectados, es necesario prever una señalización vertical que incluya tanto las señales de obligación, prohibición y peligro como las de orientación e información.

Balizamiento y defensas.

Se definirán los elementos de balizamiento y defensas necesarios. Estos son fundamentalmente las barreras de seguridad tanto rígidas como flexibles, las lámparas intermitentes con célula fotoeléctrica, etc.

Semáforos.

Se definirán los semáforos necesarios para regular las intersecciones de los desvíos provisionales.

B.- Evaluación de riesgos.

- Golpes a las personas por el transporte en suspensión de grandes piezas.



Arquitectura- Obras

- Atropellos.
- Caída de personas al mismo nivel.
- Caída de objetos.
- Golpes por objetos o herramientas.

C.- Medidas preventivas.

- Antes de iniciar los trabajos en un tajo próximo a una vía con circulación de vehículos, ésta deberá estar debidamente señalizada. De igual forma, cuando deje de existir la causa de la señalización, ésta se retirará inmediatamente.
- Se delimitarán las zonas de trabajo adecuadamente.
- Los señalistas estarán dotados de ropa de trabajo bien visible y reflectante e incluso se deberá situarlos sobre plataformas para que puedan ser más fácilmente localizados.
- Para garantizar la seguridad tanto de los usuarios como del personal de obra, la colocación y retirada de la señalización y balizamiento se realizará de acuerdo a las siguientes recomendaciones:
 - Colocación: el material de señalización y balizamiento se descargará y se colocará en el orden en que haya de encontrarlo el usuario. De esta forma el personal encargado de la colocación trabajará bajo la protección de la señalización precedente. Si no se pudiera transportar todas las señales y balizas de un solo viaje, se irán disponiendo primeramente fuera de la calzada y de espaldas al tráfico. Se cuidará que todas las señales y balizas queden bien visibles para el usuario, evitando que puedan quedar ocultas por plantaciones, sombras de obras de fábrica, etc.
 - Retirada: en general, la señalización y balizamiento se retirará en el orden inverso al de su colocación, de forma que en todo momento siga resultando lo más coherente posible el resto de la señalización que queda por retirar. La retirada de la señalización y balizamiento se hará, siempre que sea posible, desde la zona vedada al tráfico o desde el arcén, pudiendo entonces el vehículo dedicado a ello circular con la correspondiente luz prioritaria en sentido opuesto al de la calzada. Una vez retirada la señalización de obra, se restablecerá la señalización permanente que corresponda.
 - Anulación de la señalización permanente: Se recomienda anular dicha señalización cuando no sea coherente con la de la obra, tapando para ello las señales necesarias, mientras la señalización de obra esté en vigor.
- La señalización a colocar deberá estar en perfectas condiciones de conservación y limpieza.
- Cuando se mantenga la señalización durante la noche o en otras condiciones de escasa visibilidad todos los elementos que compongan la señalización deberán ser reflectantes y deberán ser complementados con balizas luminosas.
- Todas las señales y paneles direccionales se colocarán siempre perpendiculares al eje de la vía.
- Toda señal que implique una prohibición u obligación deberá ser repetida a intervalos de 1 minuto y anulada en cuanto sea posible.
- Todo el personal que se dedica a las tareas de señalización deberá llevar un chaleco con bandas reflexivas de alta visibilidad.
- Se colocarán conos reflectantes acordes a las características del vial colocados entre 5 y 20 metros uno del otro, o incluso más cercanos si las condiciones del trabajo lo exigiesen.

5.3.- DEMOLICIÓN DE PAVIMENTO Y CARGA Y TRANSPORTE DE MATERIAL SOBRENTE A VERTEDERO

A.- Descripción de la actividad.

-----
Arquitectura- Obras

Demolición del pavimento existente mediante retroexcavadora con martillo rompedor o martillo eléctrico y posterior transporte del material sobrante a vertedero o acopio. En este apartado están incluidas todas las demoliciones de acerado, bordillos, pavimento asfáltico y adoquinado. También incluye la carga y transporte de material sobrante de cualquier actividad de obra a vertedero

La maquinaria a utilizar (retroexcavadora con martillo, compresores con martillos neumáticos, martillo eléctrico, camión) deberá estar equipada con los siguientes requisitos mínimos , que se verán complementados con lo recogido a este respecto en el apartado de maquinaria:

- La maquinaria deberá cumplir con el RD 1215/1997 y el RD 1435/1992.
- Vendrá acompañada de un manual de instrucciones de uso, mantenimiento, etc. el cual será conocido por el operario especializado que vaya a usarla. Se le entregará una copia del mismo.
- Además, deberán de llevar incorporados los siguientes dispositivos (si procede):
 - Señalización acústica automática para la marcha atrás.
 - Faros para desplazamientos hacia delante y hacia atrás.
 - Servofrenos y frenos de mano.
 - Pórticos de seguridad.
 - Retrovisores de cada lado.

B.- Evaluación de riesgos.

- Caídas de personas al mismo nivel
- Choques entre máquinas y/o vehículos
- Atrapamientos de personas por maquinaria
- Atropellos y golpes por vehículos o maquinaria
- Salpicaduras en los ojos de material fresado
- Sobreesfuerzos
- Atrapamientos de personas por partes móviles de fresadoras
- Lesiones en la piel

C.- Medidas preventivas.

- A nivel de suelo se acotarán las áreas de trabajo siempre que se prevea circulación de personas o vehículos y se colocarán señales: riesgo de caída a distinto nivel, y maquinaria en movimiento.
- Todas las demoliciones se realizarán siempre que sea posible mediante medios mecánicos, evitando los riesgos de proyección de partículas, vibraciones y/o cortes que se producirían la hacerlos manualmente.
- Se señalizarán suficientemente la presencia de todo el personal que esté operando. Todas las máquinas serán manejadas por personal especializado, evitándose la presencia en su área de influencia de personas ajenas a esta operación.
- No se permite la permanencia sobre la maquinaria en marcha a otra persona que no sea el conductor.
- Las maniobras de la máquina estarán dirigidas por personas distintas al conductor.
- Junto a ellos, los riesgos de exposición a ambientes pulvígenos y a humos, definen la necesidad de empleo de equipos de protección individual y de organización y señalización de los trabajos.
- Todos los trabajadores permanecerán lo más alejados que les sea posible, en función de su ocupación, del tráfico existente. En ningún momento se rebasará la línea marcada por los conos.
- Se tendrá la maquinaria en un estado correcto de mantenimiento, e irá provista de señalización luminosa.
- No se situará personal junto a los camiones durante la carga de los mismos.



Arquitectura- Obras

- Los camiones no circularán con el volquete levantado.

5.4.- CORTE Y DEMOLICIÓN DE PAVIMENTO

A.- Descripción de la actividad.

Con el fin de facilitar la demolición de la capa de rodadura en los casos donde sea necesario o en el acerado existente, y realizar un corte limpio, se ejecutará previamente a la demolición del firme, un marcado y corte con maquina cortadora de pavimento.

Tras marcar en el pavimento las trazas, se procederá a cortar la superficie de pavimento mediante una máquina cortadora de disco movida por motor de combustión.

La cortadora tendrá sus órganos móviles protegidos con la carcasa diseñada por el fabricante. El corte será preferiblemente por vía húmeda y lo efectuará una persona especializada en su manejo.

B.- Evaluación de riesgos

- Caída al mismo o distinto nivel
- Sobreesfuerzos al bajar y subir la máquina al vehículo de transporte
- Atropellos y atrapamientos entre la máquina y objetos fijos
- Golpes, cortes o heridas.
- Exposición al ruido y vibraciones
- Contactos eléctricos directos por intercepción de líneas eléctricas.
- Proyecciones de partículas y fragmentos durante el corte

C.- Medidas preventivas.

- Orden y limpieza en los tajos.
- Acotar la zona de trabajo, evitando la presencia de personas y vehículos.
- Maniobras peligrosas dirigidas por un señalista
- No se permanecerá dentro del radio de acción de la máquina.
- Precaución con líneas eléctricas aéreas y enterradas
- Se revisarán todas las piezas de la máquina que estén sometidos desgaste.
- Evitará alterar el tarado de las válvulas hidráulicas
- Para efectuar reparaciones o ajustes, los útiles deberán estar apoyados en el suelo y el motor parado.
- No se permitirá la entrada a la cabina a ninguna persona mientras esté trabajando.

5.5.- FRESADO DE AGLOMERADO .

A.- Descripción de la actividad.

Demolición del pavimento existente mediante fresadora, incluso carga de camión y transporte a vertedero.

La maquinaria a utilizar (fresadora y camión) deberá estar equipada con los siguientes requisitos mínimos, que se verán complementados con lo recogido a este respecto en el apartado de maquinaria:

- La maquinaria deberá cumplir con el RD 1215/1997 y el RD 1435/1992.
- Vendrá acompañada de un manual de instrucciones de uso, mantenimiento, etc. el cual será conocido por el operario especializado que vaya a usarla. Se le entregará una copia del mismo.
- Además deberán de llevar incorporados los siguientes dispositivos:
 - Señalización acústica automática para la marcha atrás.
 - Faros para desplazamientos hacia delante y hacia atrás.

-----
Arquitectura- Obras

- Servofrenos y frenos de mano.
- Pórticos de seguridad.
- Retrovisores de cada lado.

B.- Evaluación de riesgos

- Atropellos por máquinas/vehículos.
- Proyección de partículas.
- Atrapamientos.
- Polvo.
- Ruido.
- Vibraciones.
- Caídas al mismo nivel.
- Golpes por y contra objetos.

C.- Medidas preventivas.

- No permitir la estancia de personal en la zona de trabajo de la máquina, ni en zonas de circulación adyacentes.
- La prevención de accidentes en los trabajos de fresado se concreta, mayoritariamente, en la adopción y vigilancia de requisitos y medidas preventivas relativas a la maquinaria utilizada, tanto intrínsecos a los diversos elementos de las máquinas como a la circulación de éstas a lo largo del tajo.
- Instalar antes del inicio de los trabajos la oportuna señalización y organización del tráfico.
- No invadir la calzada con circulación por parte de los operarios de fresado.
- Antes de poner en funcionamiento la máquina comprobar que no hay nadie trabajando en el radio de acción de trabajo de la misma.
- Realizar los mantenimientos de la máquina con ésta parada, especialmente si interfiere con zonas en movimiento, partes giratorias, etc.
- No se retirarán las protecciones contra proyecciones mientras la máquina esté trabajando.
- Se debe cumplir las indicaciones del manual de instrucciones del fabricante.

5.6.- COLOCACION DE BORDILLOS Y SOLADOS.**A.- Descripción de la actividad.**

En esta actividad está comprendida la colocación de los bordillos que estaban volcados o inclinados debido a las raíces de los árboles, así como la reposición del acerado que se ha demolido anteriormente, o bien por el hundimiento de un tramo de acera o bien por el daño causado por las raíces de los árboles. También se incluye en esta unidad el recrecido del acerado en los pasos de peatones.

B.- Evaluación de riesgos

- Caída de personas al mismo nivel.
- Caída de objetos por manipulación.
- Proyección de fragmentos o partículas a los ojos.
- Pisadas sobre objetos punzantes.
- Cortes o heridas por máquinas, herramientas u objetos punzantes.
- Golpes por objetos o herramientas.
- Atropellos por vehículos.
- Sobreesfuerzos.



Arquitectura- Obras

C.- Medidas preventivas.

- Los acopios de bordillos y baldosas se colocarán fuera de los lugares de paso de peatones y vehículos, debiendo estar vallados.
- Se procurará que las arquetas y pasos tengan sus tapas definitivas colocadas, en caso de no ser posible, se colocarán tapas provisionales perfectamente fijadas.
- La zona de trabajo estará limpia y con los materiales ordenados.
- La carretilla para el transporte de paletizados será manejada por conductor experto y autorizado por el Jefe de la Obra. Dispondrá de rotativo luminoso.
- La máquina de cortar terrazo será manejada por un trabajador instruido y autorizado.
- El corte de piezas de pavimento se ejecutará en vía húmeda en evitación de lesiones por trabajar en atmósferas pulvulentas.
- Las cajas o paquetes de pavimento se acopiarán linealmente y repartidas junto a los tajos, en donde se las vaya a instalar.
- Dentro de lo posible se utilizarán elementos mecánicos en la elevación de cargas, sobre todo para bordillos. En el caso de producirse la elevación manual se tendrá en cuenta:
 - Disminuir el peso de las piezas a colocar en su origen. Esto es, bordillos de menor longitud, etc.
 - La elevación de cargas superiores a 25 Kg por un solo trabajador se producirá de forma puntual a lo largo de la jornada de trabajo. En ningún caso se superarán los 40 Kg.
 - Todas las piezas que sobrepasen el peso indicado en el punto anterior o que midan más de 60 cm. de longitud deberán ser manejadas, como mínimo, por dos operarios.

5.7.- SEÑALIZACIÓN HORIZONTAL.

A.- Descripción de la actividad.

Se definen como marcas viales las consistentes en la pintura de líneas, palabras o símbolos sobre el pavimento, bordillos, u otros elementos de la carretera, los cuales sirven para regular el tráfico. Se incluyen las marcas viales provisionales y las definitivas.

B.- Evaluación de riesgos

- Salpicaduras y contactos con pinturas y disolventes
- Golpes o cortes con herramientas o equipos de aplicación
- Caídas de personas al mismo nivel
- Vuelcos de máquinas de pintura
- Sobreesfuerzos en el manejo de materiales
- Inhalación de vapores asfálticos o pigmentos
- Aplastamientos de extremidades inferiores por máquinas de aplicación
- Choques entre máquinas y/o vehículos
- Atrapamientos de personas por partes móviles de máquinas
- Irrupciones del tráfico exterior por desvíos o delimitación insuficientes
- Incendios y deflagraciones

C.- Medidas preventivas.

- Los operarios que componen los equipos deben de ser especialistas y conocedores de los procedimientos, por el riesgo de trabajos en muchas ocasiones con tráfico de vehículos.

-----
Arquitectura- Obras

- Para realizar el premarcaje y pintado de la carretera se utilizarán monos de color blanco o amarillo con elementos reflectantes. Se utilizarán mascarillas para afecciones por los vapores de la pintura.
- En el caso de producirse interferencia con el tráfico, no se empezarán los trabajos sin haber estudiado la señalización adecuada a utilizar y sin que se haya producido la colocación correcta de la misma.
- La pintura debe estar envasada. Para su consumo se trasvasará al depósito de la máquina, con protección respiratoria. Sólo se tendrán en el camión las latas para la consumición del día.
- Se evitará fumar o encender cerillas y mecheros durante la manipulación de las pinturas y el extendido de las mismas.

5.8.- TALA DE ÁRBOLES

A.- Descripción de la actividad

La tala se puede dividir en tres partes bien diferenciadas:

- Replanteo de la superficie necesaria para la obra, marcando así los árboles cuya tala sea necesaria.
- Tala o abatimiento del árbol. Mediante una motosierra se corta la base del tronco de manera que el árbol tienda a caer hacia una determinada dirección prevista a priori. Si es necesario se guía la caída del árbol mediante la utilización de cuerdas o métodos similares.
- Una vez el árbol ya ha sido talado se procede a la retirada del mismo de la zona, para lo cual se corta el tronco y las ramas en trozos fácilmente manejables cargándoles en el camión que les transportará al vertedero.

B.- Evaluación de riesgos

- Caídas al mismo y a distinto nivel.
- Pisadas sobre objetos.
- Golpes cortes por objetos/herramientas.
- Proyección de partículas.
- Sobreesfuerzos.
- Atropellos o golpes con vehículos.
- Accidentes causados por seres vivos.
- Caída y golpes de material vegetal por manipulación

C.- Medidas preventivas.

- Se deberá extremar la precaución en los métodos de trabajo para no provocar chispas.
- El repostaje de combustible y mantenimiento se debe realizar en zonas de seguridad con las precauciones adecuadas que garanticen la no deflagración.
- No colocarse debajo de ramas que han de ser cortadas.
- Realizar un adecuado uso de las herramientas de trabajo y mantenerlas almacenadas correctamente y afiladas si son de corte, sin holguras y con los mangos en perfecto estado.
- Cuando la máquina esté funcionando y se observe algún atasque no meter las manos, detener siempre la máquina.
- No retirar nunca las protecciones, si por motivo de mantenimiento o limpieza han sido retiradas, volver a colocarlas antes de poner en marcha la máquina, y utilizar las protecciones adecuadas a la herramienta que se usa.
- La motosierra deberá contar con los siguientes elementos de seguridad:
 - Freno de cadena.
 - Captor de cadena.



Arquitectura- Obras

- Protector de mano.
- Fijador de aceleración.
- Botón de parada fácil.
- Dispositivos de amortiguación de las vibraciones.
- El manejo de la motosierra queda restringido al personal especializado en su manejo y acreditado por la empresa. El operador debe tener autorización de uso por escrito.
- Extremar las precauciones en los cortes de los árboles, estudiar la dirección de caída y avisar donde y cuando cae.
- En los desplazamientos parar el motor y llevar puesto el cubre espadas.
- Utilizar la motosierra con las dos manos.
- Si se notan vibraciones anormales durante el trabajo, para la máquina y revisar el útil de corte.
- No usar la motosierra con los brazos estirados ni por encima del hombro. Trabajar con las rodillas flexionadas y la espalda recta.
- La cadena debe estar bien afilada y con la tensión adecuada. En el afilado usar siempre guantes.
- Mantener en correcto estado el freno de la cadena.
- Siempre que se vaya a arrancar la motosierra, el freno de cadena debe estar accionado.
- Colocar la motosierra en el suelo para su arranque y asegurarse de que cualquier persona esté lo suficientemente alejada antes de poner en marcha la máquina.
- Se evitará el uso de ropas demasiado holgadas, así como bufandas u otros atuendos incompatibles con la actividad.
- Si el árbol es de poca altura (menor de 4 metros) y su destino no es ser replantado, el proceso podrá llevarse a cabo acotando la zona afectada y abatiendo el árbol por corte directo en cuña mediante motosierra. Tras la caída del árbol, éste será troceado y evacuado del lugar hacia su destino final. La eliminación del tocón se efectuará con una pala mixta o con retroexcavadora, según el tamaño del mismo.

5.9.- EXCAVACIÓN, RELLENO Y COMPACTACIÓN EN ZANJA.

A.- Descripción de la actividad.

Se incluye en esta actividad la ejecución de zanjas y pozos para la instalación de nuevos imbornales y tubería hasta la conducción de saneamiento, etc.

La excavación en zanja debe ejecutarse mediante pala retroexcavadora acopiándose las tierras para el relleno posterior. La colocación de las conducciones debe hacerse mediante grúa o mediante el uso de la retroexcavadora si su manual de instrucciones permite la manipulación de cargas o manualmente.

La compactación se realizará con rodillos o bandejas vibratorias a ser posible estas últimas con dispositivo de manejo a distancia.

B.- Evaluación de riesgos

- Caídas a distinto y al mismo nivel.
- Atropellos por máquinas y vehículos.
- Golpes y atrapamientos con máquinas.
- Vibraciones.
- Caída de cargas.
- Atrapamiento con tuberías.
- Ruido.



Arquitectura- Obras

- Electrocutaciones.
- Sobresfuerzos.

C.- Medidas preventivas.

- Antes de comenzar los trabajos se conocerán los obstáculos e interferencias que se presentan en el trazado de zanjas.
- La excavación mecánica se realizará hasta 1 metro antes de llegar a las conducciones y a partir de entonces, la excavación será manual con martillos neumáticos o hidráulicos hasta 0,50 metros, siendo completamente manual los últimos centímetros.
- Se apuntalará o suspenderán las conducciones que queden descubiertas tras la excavación.
- Todos los elementos que se encuentran en la zona influenciada por la excavación, como árboles, postes de líneas, edificaciones, carreteras u otras canalizaciones, deberán tenerse en cuenta por su repercusión en la estabilidad de la excavación.
- Las tierras producto de la excavación que se acopien en la proximidad de la zanja deberán estar a una distancia superior a 1 metro del borde de la zanja.
- Cuando la profundidad de la zanja sea inferior a 2 metros, se señalizará mediante cinta, cordón de balizamiento o vallas metálicas.
- En régimen de lluvias y encharcamiento de las zanjas el encargado de la obra realizará una revisión minuciosa y detallada antes de reanudar los trabajos.
- Nadie permanecerá en el radio de acción de la máquina.

5.10.- TRABAJOS CON HORMIGÓN.

A.- Descripción de la actividad.

Estos trabajos se realizarán en el relleno de zanjas para conexión de imbornales y en reposiciones de acerado o reposición de firmes si fuese necesario.

B.- Evaluación de riesgos

- Caída de objetos.
- Caída de personas al mismo o/a distinto nivel.
- Hundimientos.
- Pinchazos y golpes contra obstáculos.
- Pisadas sobre objetos punzantes.
- Trabajo sobre pisos húmedos o mojados.
- Contactos con el hormigón.
- Atrapamientos.
- Vibraciones por manejo de la aguja vibrante.
- Ruido puntual y ambiental.
- Proyección de partículas al verter o vibrar el hormigón

C.- Medidas preventivas.

- En todo momento se mantendrán las zonas de trabajo limpias y ordenadas.
- Cuando entre hormigón dentro de la bota, inmediatamente se quitará la misma para lavar primero el pie hasta que desaparezca el hormigón y luego la bota. De no hacerlo así, se producirá quemaduras en el pie.
- Antes del vertido del hormigón, los encofradores especialistas, revisarán los encofrados en evitación de reventones o derrames innecesarios.

-----
Arquitectura- Obras

- Previamente al inicio del vertido del hormigón directamente con el camión hormigonera, se instalarán topes, si fuera necesario en el lugar donde haya que quedar situado el camión, siendo conveniente no estacionarlo en rampas con pendientes fuertes.
- Los operarios nunca se situarán detrás de los vehículos en maniobras de marcha atrás, que por otra parte siempre deberán ser dirigidos desde fuera del vehículo.
- Para el hormigón vertido en canaleta se instalará un cable de seguridad amarrado a “puntos sólidos”, en el que enganchar el mosquetón del arnés de seguridad en los tajos con riesgo de caída en altura; o bien a sólidas barandillas en el frente de la excavación, protegiendo el tajo de guía de la canaleta.

5.11.- EXTENDIDO DE AGLOMERADO ASFÁLTICO

A.- Descripción de la actividad.

Esta actividad consistirá en la extensión de las capas de aglomerado definidas en el proyecto mediante la utilización de extendedora asfáltica, camión basculante, rodillo liso y compactador dinámico.

B.- Evaluación de riesgos

- Atropellos
- Atrapamientos
- Caída de objetos
- Caída de personas al mismo y a distinto nivel.

C.- Medidas preventivas

- Los vehículos y maquinaria utilizados serán revisados antes del comienzo de la obra y durante el desarrollo de la misma se llevarán a cabo revisiones periódicas, a fin de garantizar su buen estado de funcionamiento y seguridad.
- No se sobrepasará la carga especificada para cada vehículo.
- Se regarán los tajos convenientemente y con la frecuencia necesaria para evitar la formación de ambiente pulverígeno.
- En cuanto a los riesgos derivados de la utilización de maquinaria, serán de aplicación las directrices establecidas en los apartados correspondientes a movimiento de tierras y excavaciones, pues los riesgos derivados de la circulación de maquinaria pesada son idénticos en ambos casos.
- Si en esta fase de obra aún hubiera interferencias con líneas eléctricas aéreas, se tomarán las precauciones necesarias, cumpliendo al respecto la normativa especificada para este tipo de servicios afectados en el presente estudio de seguridad y salud.
- Se mantendrá en todo momento la señalización viaria establecida para el desvío de caminos y carreteras.
- Durante la ejecución de esta fase de obra será obligatorio el mantenimiento de las protecciones precisas en cuantos desniveles o zonas de riesgo existan. No se permitirá la presencia sobre la extendedora en marcha de ninguna otra persona que no sea el conductor, para evitar accidentes por caída.
- Las maniobras de aproximación y vertido de producto desde camión estarán dirigida por un especialista, en previsión de riesgos por impericia, como atropellos, choques y aplastamientos contra la extendedora.
- Para el extendido de aglomerado con extendedora, el personal auxiliar de estas maniobras utilizará única y exclusivamente las plataformas de las que dicha máquina dispone y se mantendrán en



Arquitectura- Obras

perfecto estado las barandillas y protecciones que impiden el contacto con el tornillo sin fin de reparto de aglomerado.

- Durante las operaciones de llenado de la tolva, en prevención de riesgos de atrapamiento y atropello, el resto de personal quedará situado en la cuneta o en zona de la calzada que no sea pavimentada en ese momento, por delante de la máquina.
- Los bordes laterales de la extendedora, en prevención de atrapamientos, estarán señalizados con bandas pintadas en colores negro y amarillo alternativamente.
- Se prohibirá expresamente el acceso de personal a la regla vibrante durante las operaciones de extendido de aglomerado.
- Sobre la máquina, junto a los lugares de paso y en aquéllos con riesgo específico se adherirán las siguientes señales:
 - "Peligro, sustancias calientes"
 - "No tocar, alta temperatura"
- Se vigilará sistemáticamente la existencia de extintores de incendios adecuados a bordo de la máquina, así como el estado de éstos, de forma que su funcionamiento quede garantizado.
- Durante la ejecución y enlosado de aceras se mantendrán las zonas de trabajo en perfecto estado de limpieza.
- El personal de extendido y los operadores de la extendedora y de las máquinas de compactación irán provistos de mono de trabajo, guantes, botas de seguridad y faja antivibratoria, así como polainas y peto cuando puedan recibir proyecciones o vertidos de aglomerado en caliente, con independencia de los equipos de protección individual de uso general en la obra.
- A efectos de evitar deshidrataciones, dado que estas actividades suelen desarrollarse en tiempo caluroso y son necesarias las prendas de protección adecuadas a las temperaturas de puesta en obra (superiores a los 100 AC), habrá que disponer en el tajo de medios para suministrar bebidas frescas no alcohólicas. Del mismo modo, será obligatorio el uso de gorras u otras prendas similares para paliar las sobreexposiciones solares.
- Se señalará suficientemente la presencia de todo el personal que esté operando a lo largo de la carretera.
- Todas las máquinas serán manejadas por personal especializado, evitándose la presencia en su área de influencia de personas ajenas a esta operación.
- No se permite la permanencia sobre el compactador en marcha a otra persona que no sea el conductor.
- Las maniobras de la máquina estarán dirigidas por personas distintas al conductor.
- Junto a ellos, los riesgos de exposición a ambientes pulvígenos y a humos definen la necesidad de empleo de equipos de protección individual y de organización y señalización de los trabajos.
- El personal de compactación irá provisto de mono de trabajo dotado de elementos reflectantes, guantes y botas de seguridad.
- Se conservará la maquinaria en un estado correcto de mantenimiento.

5.12.- INSTALACIÓN DE TUBERÍAS E IMBORNALES

A.- Descripción de la actividad.

Se contempla en este apartado la instalación de todas las tuberías e imbornales prefabricados..

Los trabajos se ejecutarán siempre con grúa autoportante o camión grúa, según la entidad de la pieza a colocar.

B.- Evaluación de riesgos



Arquitectura- Obras

- Desprendimiento de paredes de terreno
- Caídas de personas a distinto y mismo nivel
- Caídas de cargas por deslizamiento de tubos durante el transporte
- Golpes por objetos o herramientas
- Corrimientos en los acopios de tubos
- Sobreesfuerzos
- Caídas de objetos en manipulación sobre los pies
- Atrapamientos de personas por maquinaria
- Atropellos y golpes por vehículos o maquinaria

C.- Medidas preventivas

- Las tuberías se transportarán de manera que las sacudidas, los golpes o el peso de las cargas no pongan en peligro la estabilidad de las piezas o del vehículo, debiendo de estar firmemente sujetas las bridas o eslingas a los tubos.
- En el almacenaje/acopio se ha de estudiar adecuadamente la situación con respecto a los elementos con que se proceda a su colocación, procurando que en estos recorridos no haya nadie trabajando. Se intentarán acopiar en zonas horizontales, evitando así riesgos de que puedan volcar.
- Para la operación de enganche se ha de comprobar que los anclajes que traigan los tubos o piezas especiales de gran tamaño, estén en perfectas condiciones, evitando así el peligro de que se puedan soltar. Los cables utilizados se pondrán en obra, revisándose con frecuencia. Se repondrán en cuanto presenten el más mínimo defecto. También se emplearán ganchos de seguridad con cierre automático, llevando marcada su carga máxima admisible en las condiciones más desfavorables de izado.
- En la operación de elevación, se habrá realizado con anterioridad la prueba de que el aparato/mecanismo utilizado para ello resiste como mínimo un veinte por ciento más del peso de la tubería o pieza más pesada.
- La colocación de los tubos y piezas especiales de gran tamaño presentan el riesgo de la recepción de éstos por los operarios, ya que por su propio peso llevan una inercia capaz de desplazar a cualquier trabajador, pudiendo lanzarlo al vacío, debiéndose prohibir que nadie detenga o intente detener un tubo. Para evitarlo, lo mejor es que los tubos y piezas lleguen a su destino en descenso vertical lo más lentamente posible y su ajuste en el punto donde vayan a quedar instaladas se haga también de la forma más lenta. Antes de soltar el elemento se deberá asegurar firmemente para que no peligre su estabilidad ni siquiera por la acción del viento.
- Las zonas de trabajo y acopios estarán limpias, ordenadas y bien iluminadas. Se acotarán y balizarán evitando solapes con otras actividades y aproximación de vehículos.
- La maquinaria y vehículos utilizados dispondrán de señal acústica-luminosa en marcha atrás.

5.13.- INSTALACIONES

A.- Descripción de la actividad

Se trata este apartado de la canalización y colocación de semáforo en una nueva situación. La ejecución de cimentaciones y arquetas queda contemplada ya en los apartados anteriores.

B.- Evaluación de riesgos

- Caída de personas al mismo y distinto nivel
- Caída de objetos
- Exposición a contactos eléctricos



Arquitectura- Obras

- Quemaduras
- Electrocuci3n
- Golpes por objetos o herramientas
- Sobreesfuerzos
- Atrapamientos

C.- Medidas preventivas

- Durante la fase de realizaci3n de la instalaci3n, los trabajos se realizar3n sin tensi3n en las l3neas, verific3ndose esta circunstancia mediante un comprobador de tensi3n.
- Las conexiones se realizar3n siempre sin tensi3n en las l3neas.
- Si fuera necesaria la instalaci3n de postes o b3culos, 3stos ser3n izados del gancho de grúa mediante el auxilio de balancines.
- Una vez presentado en el sitio de la instalaci3n, se proceder3 sin descolgarlo del gancho de la grúa, al montaje definitivo, concluido el cual podr3 descolgarse del balanc3n.
- Para evitar la conexi3n accidental a la red, el 3ltimo cableado ser3 el que va al cuadro general.

6. IDENTIFICACI3N DE RIESGOS LABORALES EN LAS M3QUINAS

La maquinaria utilizada en la obra es la siguiente:

- Retroexcavadora o retrocargadora con martillo rompedor
- Cami3n Hormigonera
- Cami3n basculante
- Cami3n grúa
- Cortadora radial de pavimento
- Fresadora
- Barredora
- Cami3n cisterna de emulsi3n
- Extendedora de aglomerado
- Compactador de neum3ticos
- Compactador vibrante autopropulsado
- M3quina pintabandas

Los equipos de protecci3n individual utilizados al utilizar esta maquinaria, son los siguientes:

- Casco de seguridad.
- Gafas de protecci3n, contra la proyecci3n de part3culas.
- Calzado de seguridad.
- Mascarilla antipolvo.
- Protectores auditivos.
- Chaleco reflectante.
- Ropa de de acuerdo a la actividad ejecutada.
- Guantes de uso general, de cuero y anticorte.
- Rodilleras.
- Traje de agua en tiempos lluviosos
- Botas de agua para trabajos en ambientes h3medos.

A continuaci3n se detallan sus riesgos y medidas preventivas para su utilizaci3n:

-----
Arquitectura- Obras

6.1.- RETROEXCAVADORA O RETROCARGADORA CON MARTILLO ROMPEDOR

A.- Descripción

Máquina apta para diversos trabajos, pero especialmente para movimientos de tierras.

B.- Evaluación de riesgos.

- Caídas desde el vehículo al suelo por subir o bajar inadecuadamente.
- Caídas de objetos por desplome o derrumbamiento
- Choques contra objetos móviles
- Golpes por objetos o herramientas
- Atrapamiento por o entre objetos
- Atrapamiento por vuelco de máquinas, tractores o vehículos
- Atropellos o golpes con vehículos

C.- Medidas preventivas

- Los conductores de obra deben tener a su disposición las normas del fabricante en cuanto al uso y mantenimiento de la maquinaria. Algunas de las más relevantes son:
 - Las máquinas serán inspeccionadas diariamente controlando el buen funcionamiento del motor, sistemas hidráulicos, frenos, dirección, luces bocina de retroceso, transmisiones, cadenas y neumáticos.
 - No se deben realizar reparaciones con la máquina en marcha.
 - El cambio de aceite del motor y del sistema hidráulico debe realizarse en frío para evitar quemaduras.
 - Hay que recordar que el aceite del sistema hidráulico es inflamable.
 - La presión de inflado de los neumáticos debe ser la recomendada por el fabricante.
 - En operaciones de mantenimiento es necesario bloquear las ruedas, brazos y en general cualquier órgano móvil.
 - No fume durante las operaciones de repostaje.
 - Cualquier anomalía en el funcionamiento de la máquina debe ser comunicada al jefe de inmediato.
- No se realizarán maniobras incorporándose sobre el asiento, o sacando parte del cuerpo fuera de la cabina.
- Los operarios de la obra en la que se encuentre trabando la máquina, se mantendrán fuera del radio de acción de la misma mientras se encuentre trabajando.
- No se realizarán movimientos bruscos o repentinos de la cuchara que puedan provocar un golpe a algún trabajador de la obra o que pueda provocar la caída de parte del material que se encuentre manipulando.
- La cuchara se llenará en las cantidades recomendadas para evitar desprendimientos por excesos.
- Nadie estará en el radio de acción de la máquina. Esta será una obligación de los operarios que deberá ser exigida por el conductor de la máquina, en cual no comenzará a trabajar hasta cerciorarse de que no exista ningún operario en su radio de acción.
- La máquina dispondrá de dispositivo antivuelco y anti-impacto.
- La circulación se realizará siempre a velocidad prudencial, de acuerdo con las condiciones de las pistas, visibilidad, obstrucciones y señalización existente.

-----
Arquitectura- Obras

- El maquinista de la máquina, o en su caso, el encargado del mantenimiento deberá asegurarse, cuando se realicen reparaciones en los mecanismos, de que éstos no se encuentran excesivamente calientes.
- Se procurará regar los tajos lo más frecuentemente posible para evitar la excesiva presencia de polvo en la obra.
- La máquina dispondrá en todo momento de un extintor de polvo ABC de 6 Kg y clase 21A/113B ubicado en la cabina que deberá ir timbrado y con las revisiones al día.
- Se organizará la circulación de vehículos, camiones y maquinaria dentro de la obra de forma que no exista riesgo de colisión entre la maquinaria.
- La máquina trabajará en una zona aislada del tránsito de vehículos ajenos a la obra.

6.2.- CAMIÓN HORMIGONERA

A.- Descripción

Camión especializado en el transporte de hormigón, destinado al suministro del mismo durante la fase estructural de la obra, principalmente bajo rasante.

B.- Evaluación de riesgos

- Caídas desde el vehículo al suelo por subir o bajar inadecuadamente.
- Choques contra objetos móviles
- Golpes por objetos o herramientas
- Atrapamiento por o entre objetos
- Atropellos o golpes con vehículos
- Caídas de personas al mismo nivel

C.- Medidas preventivas.

- Se procurará que las rampas de acceso a los tajos, sean uniformes y que no superen la pendiente del 15%.
- Se procurará no llenar en exceso la cuba en evitación de vertidos innecesarios durante el transporte del hormigón.
- Se evitará la limpieza de la cuba y canaletas en la proximidad de los tajos.
- Los operarios que manejen las canaletas desde la parte superior de las zanjas evitarán en lo posible permanecer a una distancia inferior a los 60 cm del borde de la zanja.

6.3.- CAMIÓN BASCULANTE

A.- Descripción

Vehículo de transporte de cargas dotado de una caja que bascula sobre un eje para la descarga del material que porta.

B.- Evaluación de riesgos

- Accidentes de circulación.
- Atropello de personas: (maniobras en retroceso;...).
- Vuelco de camión.
- Caídas desde el vehículo al suelo por subir o bajar inadecuadamente, por situarse sobre la carga.
- Atrapamientos (labores de mantenimiento).

C.- Medidas preventivas

-----
Arquitectura- Obras

- Al efectuar reparaciones, con el basculante levantado, se deberán utilizar mecanismos que eviten el cierre repentino de las botellas del hidráulico, mediante la colocación de puntales de madera o metálicos, o cualquier otro sistema que retenga la caja del camión en caso de fallo del basculante, para evitar atrapamiento del mecánico o conductor que realice labores de reparación.
- Las operaciones de carga y descarga de los camiones deben realizarse en los lugares apropiados para ello. El acceso a la caja del camión debe ser realizado por escalerillas metálicas fabricadas para ese fin, dotadas de ganchos de inmovilización y seguridad.
- Los camiones destinados a transporte de mercancías deben estar en perfectas condiciones de mantenimiento y conservación.
- Al bascular en vertederos, deberán siempre colocarse unos topes o cuñas que limiten el recorrido marcha atrás. Así mismo, para ejecutar esta operación se accionará siempre el freno de estacionamiento.
- Las maniobras de posición correcta, aparcamiento y salida, deben estar dirigidas por un señalista.
- Después de efectuar la descarga y antes del inicio de la marcha se procederá a bajar el basculante. Esta precaución evitará la avería de las botellas y el choque con elementos de altura reducida, origen de gran número de accidentes.
- Durante los trabajos de carga y descarga no deben permanecer personas en las proximidades de las máquinas, para evitar el riesgo de atropello o aplastamiento.
- Se prestará atención especial al tipo y uso de los neumáticos. Si el camión ha de someterse a paradas o limitaciones de velocidad, se disminuye el calentamiento de los neumáticos, utilizando el tipo radial y calculando el índice de Tm/Km/h.
- El vehículo estará dotado de avisador acústico de marcha atrás y de rotativo luminoso.

6.4.- CAMIÓN GRÚA

A.- Descripción

Camión que lleva incorporado en su chasis una grúa que se utiliza para cargar y descargar mercancías en el propio camión, para desplazar dichas mercancías dentro del radio de acción de la grúa.

B.- Evaluación de riesgos

- Vuelco.
- Atrapamientos.
- Caídas desde el vehículo al suelo por subir o bajar inadecuadamente.
- Atropello de personas.
- Desplome de la carga.
- Golpes de la carga.

C.- Medidas preventivas

- Antes de ubicar la grúa, se comprobará la regularidad y firmeza del terreno, examinando las distancias a tendidos eléctricos aéreos en el área de operación.
- Antes de iniciar las maniobras de carga se instalarán calzos inmovilizadores en las cuatro ruedas y los gatos estabilizadores.
- Las maniobras de carga y descarga serán dirigidas por un especialista en prevención de los riesgos por maniobras incorrectas.
- Los ganchos de cuelgue estarán dotados de pestillos de seguridad.
- Se prohíbe expresamente sobrepasar la carga máxima admisible fijada por el fabricante del camión en función de la extensión brazo-grúa

-----
Arquitectura- Obras

- El gruista tendrá en todo momento a la vista la carga suspendida. Si esto no fuera posible, las maniobras serán expresamente dirigidas por un señalista, en previsión de los riesgos por maniobras incorrectas.
- Las rampas para acceso del camión grúa no superarán el 15%.
- Se prohíbe realizar suspensión de cargas de forma lateral cuando la superficie de apoyo del camión esté inclinada hacia el lado de la carga en previsión de los accidentes por vuelco.
- Se prohíbe arrastrar cargas con el camión grúa (el remolcado se efectuará según características del camión).
- Las cargas en suspensión, para evitar golpes y balanceos se guiarán mediante cabos de gobierno.
- Se prohíbe la permanencia de personas en torno al camión grúa a distancias inferiores a 5 metros.
- Se prohíbe la permanencia bajo las cargas en suspensión, para lo cual es conveniente balizar y señalizar la zona.
- La máquina dispondrá de señalización luminosa y acústica para la marcha atrás.
- El maquinista no abandonará nunca su asiento sin haber dejado puesto el freno de tracción, el trinquete de seguridad del tambor de la pluma, sin desembragar el motor, y todas las palancas de movimiento en punto muerto.
- El conductor del camión grúa estará en posesión del certificado de capacitación que acredite su pericia.
- Los ganchos de cuelgue estarán dotados de pestillos de seguridad.
- Se comprobará el buen estado de los útiles de elevación (eslingas, cadenas, balancines,..), sustituyendo aquellos que presentes algún defecto.

6.5.- CORTADORA RADIAL DE PAVIMENTO

A.- Descripción

Es un equipo de trabajo que se utiliza para cortar pavimentos mediante el movimiento rotatorio de un disco abrasivo

B.- Evaluación de riesgos.

- Golpes por objetos o herramientas.
- Atrapamiento por o entre objetos.
- Proyección de fragmentos o partículas.
- Sobreesfuerzos.
- Exposición a sustancias nocivas (polvo).
- Exposición a ruido.
- Exposición a contactos eléctricos.

C.- Medidas preventivas.

- Esta máquina estará siempre a cargo de un especialista en su manejo que, antes de iniciar el corte, se informará de posibles conducciones subterráneas o de la existencia de mallazos o armaduras en el firme, procediéndose al replanteo exacto de la línea de sección a ejecutar, a fin de que pueda ser seguida por la ruedecilla guía de la cortadora.
- Los órganos móviles de la cortadora estarán siempre protegidos con la carcasa de origen de fabricación.
- El corte se realizará en vía húmeda, mediante conexión al circuito de agua, para evitar la creación de un ambiente pulvígeno peligroso.

-----
Arquitectura- Obras

- El manillar de gobierno de la cortadora estará correctamente revestido de material aislante eléctrico.
- Se prohibirá terminantemente fumar durante la operación de carga de combustible y ésta se efectuará con la ayuda de embudo, para evitar derrames innecesarios.
- Los trabajadores ocupados en la labor de corte de pavimento utilizarán protectores auditivos, guantes y botas de goma, así como gafas de seguridad y mascarillas de filtro mecánico o químico, si la operación ha de realizarse en seco, con independencia de los equipos individuales de protección de uso general en la obra.

6.6.- FRESADORA

A.- Descripción

Máquina destinada a fresar el pavimento en una anchura y grosor preestablecido para su posterior reposición en trabajos de aglomerado.

B.- Evaluación de riesgos.

- Caídas desde el vehículo al suelo por subir o bajar inadecuadamente.
- Atrapamientos o golpes.
- Cortes o amputaciones
- Ruido.
- Vuelco de la máquina por proximidad de zanjas o desniveles.
- Proyección de partículas.
- Emisión de polvo

C.- Medidas preventivas.

- Se circulará siempre a velocidad moderada.
- Hará uso del claxon cuando sea necesario apercibir de su presencia y siempre que vaya a iniciar el movimiento de marcha atrás, iniciándose la correspondiente señal acústica para este tipo de marcha.
- Se evitará la presencia de operarios en las proximidades de la zona donde actúa la máquina. Se mantendrán a una distancia mínima de 2 m del área de afección.
- El maquinista deberá comprobar que antes del inicio de la marcha de la máquina no hay personas en el radio de acción de la misma.

6.7.- BARREDORA

A.- Descripción

Se utilizará para la limpieza de la calzada, necesaria para el repintado de la misma, para la ejecución del extendido de aglomerado. Se le podrán acoplar otros accesorios como palas.

B.- Evaluación de riesgos.

- Atropellos.
- Vuelcos, colisiones, y/o pérdida de carga.
- Atrapamientos.
- Caídas desde el vehículo al suelo por subir o bajar inadecuadamente.
- Caídas de objetos.
- Golpes.

C.- Medidas preventivas.

-----
Arquitectura- Obras

- Operar a una velocidad moderada y ajustada al tipo de obra.
- Antes de subir a la máquina para iniciar la marcha, se comprobará que no hay nadie en las inmediaciones.
- Se atenderá siempre al sentido de la marcha.
- Cuando se tenga que circular por superficies inclinadas, se hará siempre según la línea de máxima pendiente.
- Uso de los dispositivos de seguridad: rotativo, luces, retrovisores, acústico de marcha atrás.

6.8.- CAMIÓN CISTERNA DE EMULSIÓN

A.- Descripción

Utilizado para la difusión de ligantes bituminosos sobre la superficie a aglomerar o para el abastecimiento de agua de refrigeración de los rodillos.

Se emplearán según necesidades dos tipos de camiones de riego: camión con cuba única (bien bituminadora o bien de agua) y camión con cuba mixta (bituminadora y agua).

B.- Evaluación de riesgos.

- Atropellos a personal de obra
- Colisiones con vehículos o máquinas
- Vuelcos
- Caídas desde el vehículo al suelo por subir o bajar inadecuadamente.
- Quemaduras

C.- Medidas preventivas.

- Se utilizará el equipo de acuerdo con las instrucciones del fabricante
- Está prohibida la permanencia de personas ajenas en la zona de trabajo de la bituminadora por la posibilidad de ser alcanzados por las proyecciones de betún.
- Dispondrá de un extintor de incendios de polvo seco polivalente.
- Atención a los termómetros de temperatura para no rebasar la temperatura de calentamiento del betún.
- Terminado su trabajo quedará estacionado fuera de la zona de trabajo de otras máquinas y vehículos.
- No llevar prendas sueltas o accesorios que puedan engancharse en los mandos u otras partes móviles de la máquina
- Se deben asegurar, apretar o inmovilizar adecuadamente todos los elementos sueltos que sean motivo de vibraciones
- Los peldaños, las barandillas y el puesto de mando del operador no deben estar manchados de betún, grasa o aceite.
- Antes de realizar cualquier reparación o trabajo de mantenimiento hay que despresurizar las mangueras y tuberías hidráulicas.
- El mantenimiento y las reparaciones se deben efectuar solamente por el personal especializado

6.9.- EXTENDEDORA DE AGLOMERADO

A.- Descripción

Para el extendido de aglomerado, normalmente necesarios para el saneo o rehabilitación del mismo.

-----
Arquitectura- Obras

Su uso es requerido cuando la superficie a reparar es de determinada relevancia, ya que la mayor parte de los trabajos se hacen manualmente.

B.- Evaluación de riesgos

- Atrapamientos o golpes.
- Quemaduras
- Emisión de vapores
- Caídas desde la máquina
- Atropello (durante las maniobras de acoplamiento de los camiones de transporte de aglomerado asfáltico con la extendedora)
- Los derivados de trabajar bajo condiciones climatológicas severas

C.- Medidas preventivas.

- No se permite la permanencia sobre la extendedora en marcha a otra persona que no sea su conductor, para evitar accidentes por caída.
- Las maniobras de aproximación y vertido de productos asfálticos en la tolva estará dirigida por un operario auxiliar.
- Todos los operarios de auxilio quedarán en posición en los laterales por delante de la máquina durante las operaciones de llenado de la tolva, en prevención de los riesgos por atrapamiento y atropello durante las maniobras.
- Los bordes laterales de la extendedora, en prevención de atrapamientos estarán señalizados a bandas amarillas y negras alternativas.
- Todas las plataformas de estancia o para seguimiento y ayuda al extendido asfáltico, estarán bordeadas de barandillas tubulares en prevención de las posibles caídas, formadas por pasamanos de 90 cm de altura barra intermedia y rodapié de 15 cm desmontable para permitir una mejor limpieza.
- Se prohíbe expresamente, el acceso de operario a la regla vibrante durante las operaciones de extendido.
- Sobre la máquina, junto a los lugares de paso y en aquellos con el riesgo específico, se adherirán las siguientes señales:
 - Peligro sustancias calientes ("peligro, fuego")
 - Rótulo: NO TOCAR, ALTAS TEMPERATURAS.

6.10.- COMPACTADOR NEUMÁTICO**A.- Descripción**

Máquina utilizada para la compactación de aglomerados.

B.- Evaluación de riesgos.

- Vuelco del equipo
- Atropello
- Atrapamiento y golpes.
- Vibraciones
- Ruido.
- Caídas desde el vehículo al suelo por subir o bajar inadecuadamente

C.- Medidas preventivas.

-----
Arquitectura- Obras

- Antes de subir a la máquina para iniciar la marcha, se comprobará que no hay nadie en las inmediaciones.
- Se utilizarán los peldaños y asideros dispuestos para los subir o bajar de máquina, de frente.
- Se atenderá siempre al sentido de la marcha.
- No se transportarán viajeros.
- Cuando se tenga que circular por superficies inclinadas, se hará siempre según la línea de máxima pendiente.
- Uso de los dispositivos de seguridad: rotativo, luces, retrovisores, acústico de marcha atrás.

6.11.- COMPACTADOR VIBRANTE AUTOPROPULSADO

A.- Descripción

Máquina utilizada para la compactación de firmes, ejecución de caminos, explanaciones, etc.

B.- Evaluación de riesgos.

- Vuelco del equipo
- Atropello
- Atrapamiento y golpes.
- Vibraciones
- Ruido.
- Caídas desde el vehículo al suelo por subir o bajar inadecuadamente

C.- Medidas preventivas.

- Antes de subir a la máquina para iniciar la marcha, se comprobará que no hay nadie en las inmediaciones.
- Se utilizarán los peldaños y asideros dispuestos para los subir o bajar de máquina, de frente.
- Se atenderá siempre al sentido de la marcha.
- No se transportarán viajeros.
- Cuando se tenga que circular por superficies inclinadas, se hará siempre según la línea de máxima pendiente.
- Uso de los dispositivos de seguridad: rotativo, luces, retrovisores, acústico de marcha atrás.

6.12.- MÁQUINA PINTABANDAS

A.- Descripción.

Equipo de trabajo para la ejecución de la señalización horizontal (líneas). De menor o mayor tamaño: pueden ser trasladadas manualmente o ser autopropulsadas.

Alimentación de la máquina pintabandas. Consiste en el vertido de la pintura y las microesferas en los depósitos correspondientes. Los botes y sacos vacíos se introducen en el camión para su posterior tratamiento como residuos.

B.- Evaluación de riesgos.

- Colisiones y vuelcos del equipo
- Atrapamientos y golpes.
- Ruido
- Vibraciones
- Sobreesfuerzos.
- Exposición a sustancias químicas.



Arquitectura- Obras

- Caídas desde el vehículo al suelo por subir o bajar inadecuadamente.

C.- Medidas preventivas.

- Este equipo está preparado para su uso sobre superficies firmes, de poca pendientes y sin obstáculos, ya que normalmente no cuenta con pórtico antivuelco; por ese motivo, se transportará hasta la zona de actuación, siempre sobre calzada.
- Se seguirán las instrucciones de la ficha de seguridad de la pintura a utilizar.
- Al realizarse el trabajo al aire libre se minimiza la producción de vapores tóxicos. De todas formas, el fogonero deberá llevar una protección respiratoria adecuada.
- Alimentación de la pintabandas: Para evitar salpicaduras y formación de atmósferas saturadas de polvo en suspensión en su entorno, el vertido se realizará sobre el soporte desde la menor altura posible. Además, y dado que los sacos tienen un peso de 25 a 30 kg, esta tarea se realizará entre dos personas.
- La carga de los depósitos de la máquina pintabandas se realiza con ésta parada y situada en un lugar fuera del tráfico.

7. IDENTIFICACIÓN DE RIESGOS LABORALES EN MEDIOS AUXILIARES.

Los medios auxiliares utilizados en la obra es la siguiente:

- Compactadora manual
- Compresor
- Grupo electrógeno
- Martillo eléctrico
- Hormigonera
- Pequeña herramienta manual
- Pequeña herramienta eléctrica
- Eslingas de cables de acero y cadenas
- Eslingas textiles
- Escaleras de mano

Los equipos de protección individual utilizados al utilizar estos medios auxiliares, son los siguientes:

- • Casco de seguridad.
- • Gafas de protección, contra la proyección de partículas.
- • Calzado de seguridad.
- • Mascarilla antipolvo.
- • Protectores auditivos.
- • Chaleco reflectante.
- • Ropa de de acuerdo a la actividad ejecutada.
- • Guantes de uso general, de cuero y anticorte.
- • Rodilleras.
- • Traje de agua en tiempos lluviosos
- • Botas de agua para trabajos en ambientes húmedos.

7.1.- COMPACTADORA MANUAL

A.- Descripción.



Arquitectura- Obras

Cuando se tienen que compactar el relleno de una zanja de poca longitud y profundidad o en zonas con accesibilidad complicada se utilizan este tipo de equipos.

El pisón manual o “rana” está compuesto por un brazo-guía y una bandeja vibradora que es la encargada de compactar el terreno por medio de un motor que le proporciona las vibraciones y la presión que ejerce dicha bandeja sobre el terreno.

Salvo que la compactación afecte a la propia calzada (pequeño extendido o similar) no será necesario realizar corte de carril.

B.- Evaluación de riesgos.

- Vuelco del equipo
- Atropello
- Atrapamiento y golpes por caída del compactador sobre los miembros inferiores
- Vibraciones
- Ruido.
- Sobreesfuerzos

C.- Medidas preventivas.

- Antes de utilizar la máquina se comprobará que no hay nadie en las inmediaciones.
- No se sobrepasarán las pendientes establecidas en los libros de instrucciones.
- Se guiará el pisón en avance frontal, evitando los desplazamientos laterales, ya que la máquina puede descontrolarse y producir lesiones.
- Antes de poner en funcionamiento el pisón, asegurarse de que están montadas todas las tapas y carcasas protectoras.
- En los compactadores conducidos a pie, los mandos serán de accionamiento permanente, es decir, si se sueltan los mandos la máquina se parará automáticamente
- En los compactadores remolcados se podrán accionar los mandos de puesta en marcha y parada de la vibración desde el puesto del operador en el vehículo tractor.
- Los compactadores dirigidos a pie llevarán un sistema de frenado de servicio y otro de estacionamiento. El freno de servicio debe poder detener el compactador en las pendientes que sea capaz de subir. La capacidad de inmovilización se considera suficiente si con la transmisión en punto muerto el deslizamiento descendente es inferior a 2 m/min.

7.2.- COMPRESOR

A.- Descripción

Máquina que puede comprimir cualquier gas por medio de bombeo en una caldera o bombona y cuya función es transformar el aire atmosférico en una fuente energética.

B.- Evaluación de riesgos

- Atrapamientos.
- Ruido.
- Rotura de la manguera de presión.
- Los derivados de la emanación de gases tóxicos por escape del motor.

C.- Medidas preventivas

- Las carcasas protectoras de los compresores estarán siempre instaladas en posición de cerradas, en prevención de posibles atrapamientos y ruido.



Arquitectura- Obras

- Los compresores (no silenciosos) a utilizar en esta obra se ubicarán a una distancia mínima del tajo de martillos (o de vibradores), no inferior a 15 m (como norma general).
- Las operaciones de abastecimiento de combustible se efectuarán con el motor parado, en prevención de incendios o de explosión.
- Las mangueras estarán siempre en perfectas condiciones de uso, sin grietas o desgastes que puedan producir un reventón.
- El compresor quedará en estación con la lanza de arrastre en posición horizontal (entonces el aparato en su totalidad estará nivelado sobre la horizontal), con las ruedas sujetas mediante tacos antideslizantes. Si la lanza de arrastre, carece de rueda o de pivote de nivelación, se le adaptará mediante un suplemento firme y seguro.
- No se utilizará el compresor para realizar operaciones de "limpieza".

7.3.- GRUPO ELECTRÓGENO

A.- Descripción.

Debido al carácter itinerante de estas obras, la energía eléctrica para el uso de buena parte de los equipos de trabajo utilizados, la proporcionan pequeños grupos electrógenos.

Éste es un equipo autónomo alimentado con un motor de gas-oil.

B.- Evaluación de riesgos.

- Contactos eléctricos
- Ruido
- Gases

C.- Medidas preventivas.

- Manipulación del mismo por personal autorizado.
- Mantener las zonas de trabajos limpias y ordenadas
- Realice la tarea de reportaje con el motor parado y en una zona ventilada.
- Lave toda salpicadura de carburante. Si le entra carburante en los ojos, láveselos con abundante agua y consulte un médico lo antes posible. Evite que entre en contacto con la piel.

7.4.- MARTILLO ELÉCTRICO

A.- Descripción

Máquina de demolición que transforma la potencia hidráulica en impactos mecánicos. La mayoría tienen componentes en común: válvula distribuidora, acumulador de gas o membrana, cilindro o cuerpo y pistón, que es el que produce el movimiento de percusión.

Se acciona a través de un fluido especial, denominado "fluido hidráulico", circulando a presiones elevadas

B.- Evaluación de riesgos

- Cortes o golpes
- Ruido.
- Vibraciones
- Rotura de la manguera de presión.
- Polvo ambiental.
- Sobreesfuerzos.
- Contactos con la energía eléctrica (líneas enterradas).



Arquitectura- Obras

- Proyección de partículas.

C.- Medidas preventivas

- Comprobar que las conexiones de la manguera están en correcto estado.
- Se prohíbe expresamente en esta obra, dejar los martillos neumáticos abandonados hincados en los paramentos que rompen, en previsión de desplomes incontrolados.
- Antes del inicio del trabajo se inspeccionará el terreno (o elementos estructurales) para detectar la posibilidad de desprendimiento por la vibración transmitida o la existencia de servicios, en especial líneas eléctricas enterradas.
- Antes de desarmar un martillo se ha de cortar el aire. Es muy peligroso cortar el aire doblando la manguera.
- Mantener los martillos cuidados y engrasados. Asimismo, se verificará el estado de las mangueras, comprobando las fugas de aire que puedan producirse.
- El puntero estará suficientemente afilado. El puntero debe estar perfectamente instalado.
- Las características del puntero deben ser las indicadas por el fabricante.
- La carcasa se mantendrá en perfectas condiciones, realizando el mantenimiento si se aprecian grietas.
- No apoyar todo el peso del cuerpo sobre el martillo, puede deslizarse y caer.
- Hay que asegurarse el buen acoplamiento de la herramienta de ataque en el martillo.
- No hacer esfuerzos de palanca con el martillo en marcha.
- Se mantendrá un perímetro de seguridad de 3 m, en prevención de la posible proyección de partículas.
- El trabajo se realizará de forma que el viento aleje el polvo y que no incida sobre el trabajador.
- No utilizar la herramienta en atmósferas explosivas como, por ejemplo, en presencia de líquidos, gases o polvos inflamables.

7.5.- HORMIGONERA PASTERA

A.- Descripción

Máquina utilizada para la fabricación de morteros y hormigón previo mezclado de diferentes componentes tales como áridos de distinto tamaño y cemento básicamente. Está compuesta de un chasis y un recipiente cilíndrico que se hace girar con la fuerza transmitida por un motor eléctrico o de gasolina.

B.- Evaluación de riesgos

- Atrapamientos (paletas, engranajes...)
- Contactos con la energía eléctrica.
- Sobreesfuerzos.
- Golpes por elementos móviles.
- Polvo ambiental.
- Ruido ambiental.
- Salpicaduras en ojos
- Causticaciones por cemento

C.- Medidas preventivas.

- Las hormigoneras pasteras no se ubicarán en el interior de zonas batidas por cargas suspendidas del gancho de la grúa, para prevenir los riesgos por derrames o caídas de la carga.
- Las hormigoneras pasteras tendrán protegidos mediante una carcasa metálica los órganos de transmisión-correas, corona y engranajes-, para evitar los riesgos de atrapamiento.



Arquitectura- Obras

- Estarán dotadas de freno de basculamiento del bombo, para evitar los sobreesfuerzos y los riesgos por movimientos descontrolados.
- Las carcasas y demás partes metálicas de las hormigoneras pasteras estarán conectadas a tierra.
- La botonera de mandos eléctricos de la hormigonera lo será de accionamiento estanco, en prevención del riesgo eléctrico.
- Las operaciones de limpieza directa-manual, se efectuarán previa desconexión de la red eléctrica de la hormigonera, para previsión del riesgo eléctrico.

7.6.- PEQUEÑA HERRAMIENTA MANUAL

A.- Descripción

Bajo esta denominación se considerarán incluidas todas las pequeñas herramientas de accionamiento manual, de uso común en la casi totalidad de los procesos constructivos.

B.- Evaluación de riesgos

- Golpes por objetos y partículas desprendidas.
- Cortes por uso incorrecto de las herramientas.
- Proyección violenta de partículas a los ojos.
- Sobreesfuerzos, trabajar en posturas obligadas

C.- Medidas preventivas

A nivel general se pueden resumir en seis las prácticas de seguridad asociadas al buen uso de las herramientas de mano:

- Selección de la herramienta correcta para el trabajo a realizar.
- Mantenimiento de las herramientas en buen estado.
- Uso correcto de las herramientas.
- Evitar un entorno que dificulte su uso correcto.
- Guardar las herramientas en lugar seguro.
- Asignación personalizada de las herramientas siempre que sea posible.

El servicio de mantenimiento general de la empresa deberá reparar o poner a punto las herramientas manuales que le lleguen, desechando las que no se puedan reparar. Para ello deberá tener en cuenta los siguientes aspectos:

- La reparación, afilado, templado o cualquier otra operación la deberá realizar personal especializado evitando en todo caso efectuar reparaciones provisionales.
- En general para el tratado y afilado de las herramientas se deberán seguir las instrucciones del fabricante.

Para el transporte de las herramientas se deben tomar las siguientes medidas:

- El transporte de herramientas se debe realizar en cajas, bolsas o cinturones especialmente diseñados para ello.
- Las herramientas no se deben llevar en los bolsillos sean punzantes o cortantes o no.
- Cuando se deban subir escaleras o realizar maniobras de ascenso o descenso, las herramientas se llevarán de forma que las manos queden libres

7.7.- PEQUEÑA HERRAMIENTA ELÉCTRICA

A.- Descripción

-----
Arquitectura- Obras

Dentro de este apartado se considerarán incluidas todas las pequeñas herramientas automáticas de accionamiento eléctrico, tales como taladradoras, lijadoras, fresadoras, sierras de disco o vaivén, afiladores, etc.

B.- Evaluación de riesgos

- Golpes por objetos y partículas desprendidas.
- Cortes por uso incorrecto de las herramientas.
- Erosiones en manos.
- Proyección violenta de partículas a los ojos.
- Sobreesfuerzos, trabajar en posturas obligadas
- Contactos eléctricos.
- Atrapamientos por elementos móviles.

C.- Medidas preventivas

- Las herramientas serán revisadas periódicamente de manera que se cumplan las instrucciones de conservación del fabricante.
- Deberá seleccionarse la herramienta adecuada a cada tipo de trabajo.
- Se observarán las instrucciones para el correcto uso de cada herramienta.
- Antes de ser utilizado, el operario se asegurará que esté en perfectas condiciones.
- Deberán mantenerse en lugares seguros, lejos de donde puedan provocar o favorecer otro tipo de riesgos.
- Todas las herramientas eléctricas, estarán dotadas de doble aislamiento de seguridad.
- La máquina-herramienta deberá llevar incorporado un interruptor de corte y se conectará a la red a través de una pareja de enchufe y clavija normalizados, de características acordes con la potencia nominal de la misma.
- En recintos muy conductores, los motores deben ser alimentados con tensiones superiores a 24 voltios.
- La desconexión de las herramientas no se hará con un tirón brusco.
- No se usará una herramienta eléctrica sin enchufe.
- Los trabajos con estas herramientas se realizarán siempre en posición estable.
- Las máquinas de corte estarán provistas de carcasa de protección.
- Se utilizarán las brocas o discos de corte adecuados para el trabajo, además deberán conservarse estos en buenas condiciones: afilados, sin muescas o roturas,...

7.8.- ESLINGAS DE CABLES DE ACERO Y CADENAS.**A.- Descripción**

Aparejo (de acero) para manipular carga en su elevación y distribución.

B.- Evaluación de riesgos.

- Caída de objetos por desplome o derrumbamiento: debido principalmente a la rotura de eslabones y de cables.
- Caída de objetos en desprendidos: debido principalmente a la rotura de eslabones o cables.
- Golpes / cortes por objetos herramientas: debido principalmente a hilos de acero rotos, rebabas.

C.- Medidas preventivas.**Generalidades**



Arquitectura- Obras

- Antes de que cualquier eslinga sea utilizada, deberá ser inspeccionada por la persona designada (gruista y/o Encargado) para asegurar que la eslinga correcta se esté utilizando así como también para determinar que la eslinga cumple con normas de seguridad descritas a continuación. Igualmente se deberá proceder con los elementos auxiliares de enganche (anillas, grilletes, ganchos, etc.).
- La unión entre el canal de la eslinga y el medio de elevación se lleva a cabo, en ocasiones, por medio de argollas o anillas, grilletes o ganchos de acero o hierro forjado.
- Las anillas deberán escogerse convenientemente, en función de las cargas que habrán de soportar.
- Las eslingas serán de construcción y tamaño apropiados para las operaciones en que se hayan de emplear.



- Existen otras eslingas formadas por varios ramales de cable de acero paralelos entrelazados flexiblemente mediante piezas de caucho, formando una banda de sustentación, fabricadas normalmente para trabajar con un coeficiente de seguridad de 8.

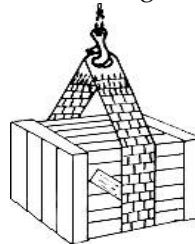

- La seguridad en la utilización de una eslinga comienza con la elección de ésta, que deberá ser adecuada a la carga y a los esfuerzos que ha de soportar.
- En ningún caso deberá superarse la carga de trabajo de la eslinga, debiéndose conocer, por tanto, el peso de las cargas a elevar. Para cuando se desconozca, el peso de una carga se podrá calcular multiplicando su volumen por la densidad del material de que está compuesta. A efectos prácticos conviene recordar las siguientes densidades relativas:
 - Madera: 0,8.
 - Piedra y hormigón: 2,5.
 - Acero, hierro, fundición: 8.
- En caso de duda, el peso de la carga se deberá estimar por exceso.
- En caso de elevación de cargas con eslingas en las que trabajen los ramales inclinados, se deberá verificar la carga efectiva que van a soportar.
- Al considerar el ángulo de los ramales para determinar la carga máxima admitida por las eslingas, debe tomarse el ángulo mayor.



Arquitectura- Obras

- Es recomendable que el ángulo entre ramales no sobrepase los 90° y en ningún caso deberá sobrepasar los 120°, debiéndose evitar para ello las eslingas cortas.
- Cuando se utilice una eslinga de tres o cuatro ramales, el ángulo mayor que es preciso tener en cuenta es el formado por los ramales opuestos en diagonal.
- La carga de maniobra de una eslinga de cuatro ramales debe ser calculada partiendo del supuesto de que el peso total de la carga es sustentado por:
 - - Tres ramales, si la carga es flexible.
 - - Dos ramales, si la carga es rígida.
- En la carga a elevar, los enganches o puntos de fijación de la eslinga no permitirán el deslizamiento de ésta, debiéndose emplear, de ser necesario, distanciadores, etc. Al mismo tiempo los citados puntos deberán encontrarse convenientemente dispuestos en relación al centro de gravedad.
- En la elevación de piezas de gran longitud es conveniente el empleo de pórticos.

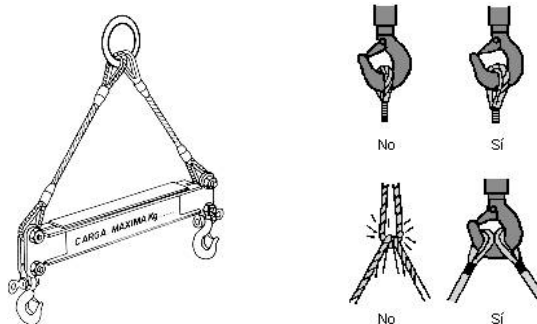

- Los cables de las eslingas no deberán trabajar formando ángulos agudos, debiéndose equipar con guardacabos adecuados.
- Las eslingas no se apoyarán nunca sobre aristas vivas, para lo cual deberán intercalarse cantoneras o escuadras de protección.
- Los ramales de dos eslingas distintas no deberán cruzarse, es decir, no montarán unos sobre otros, sobre el gancho de elevación, ya que uno de los cables estaría comprimido por el otro pudiendo, incluso, llegar a romperse.
- Antes de la elevación completa de la carga, se deberá tensar suavemente la eslinga y elevar aquélla no más de 10 cm. para verificar su amarre y equilibrio. Mientras se tensan las eslingas no se deberán tocar la carga ni las propias eslingas.
- Cuando haya de moverse una eslinga, aflojarla lo suficiente para desplazarla sin que roce contra la carga.



Arquitectura- Obras

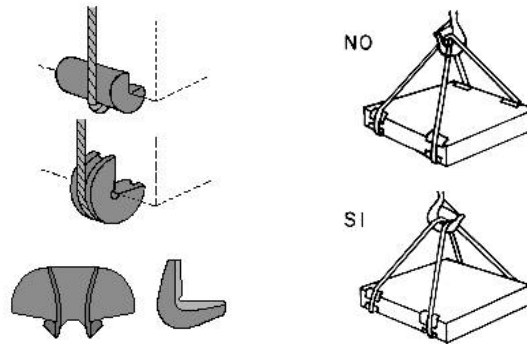

- Nunca se tratará de desplazar una eslinga situándose bajo la carga.
- Nunca deberá permitirse que el cable gire respecto a su eje.
- En caso de empalmarse eslingas, deberá tenerse en cuenta que la carga a elevar viene limitada por la menos resistente.
- La eslinga no deberá estar expuesta a radiaciones térmicas importantes ni alcanzar una temperatura superior a los 60 °C. Si la eslinga esta constituida exclusivamente por cable de acero, la temperatura que no debería alcanzarse sería de 80°.

Eslingas de cadenas o de cacle

- Una eslinga se desechará cuando presente deficiencias graves, tanto en la propia eslinga, como en los accesorios y terminales, tales como:
 - Puntos de picadura u oxidación avanzada.
 - Deformaciones permanentes (doblados, aplastamientos, alargamientos, etc.).
 - Zonas aplanadas debido al desgaste.
 - Grietas.
 - Deslizamiento del cable respecto a los terminales.
 - Tuercas aflojadas.
- El agotamiento de un cable de eslinga se puede determinar de acuerdo con el número de alambres rotos que según la O.G.S.H.T. es de:
- Más del 10% de los mismos contados a lo largo de dos tramos del cableado, separados entre sí por una distancia inferior a ocho veces su diámetro.
- También se considerará un cable agotado:
 - Por rotura de un cordón.
 - Cuando la pérdida de sección de un cordón del cable, debido a rotura de sus alambres visibles en un paso de cableado, alcance el 40% de la sección total del cordón.
 - Cuando la disminución de diámetro del cable en un punto cualquiera del mismo alcance el 10% en los cables de cordones o el 3% los cables cerrados.
 - Cuando la pérdida de sección efectiva, por rotura de alambres visibles, en dos pasos de cableado alcance el 20% de la sección total.

Eslingas de tela (nylon, poliéster,...)

- La eslinga de tela se degrada al exponerse al sol o luz ultra-violeta por lo que deben almacenarse preferiblemente en lugares frescos, secos y oscuros.
- Siempre serán protegidas contra cortos ocasionados por esquinas, filos ásperos y superficie abrasivas.
- Nunca se deben atar nudos en la eslinga tejida para acortarla, alargarla, ajustarla, etc.



Arquitectura- Obras

- Una eslinga debe ser retirada de servicio se aprecian daños como los siguientes:
- Quemaduras ácidas o alcalinas visibles.
- Zonas en cualquier parte de la eslinga con derretimiento, carbonizando, o chispas de soldaduras, etc.
- Agujeros, cortaduras , roturas y partículas incrustadas.
- Puntadas rotas o gastadas en los empalmes que sostienen la carga.
- Desgaste abrasivo excesivo.
- Nudos en cualquier parte de la eslinga.
- Picadura o corrosión excesiva, o accesorios agrietados deformados o rotos.
- Otro daño visible que ocasione dudas con respecto a la fortaleza de la eslinga.

D.- Equipos de Protección Individual.

- Botas de seguridad
- Ropa de alta visibilidad
- Guantes de uso general, de cuero y anticorte.
- Casco de seguridad.

7.9.- ESLINGAS TEXTILES

A.- Descripción

Aparejo (textil) para manipular carga en su elevación y distribución.

B.- Evaluación de riesgos.

- Caída de materiales en manipulación.
- Rotura de la eslinga.
- Descosido de la eslinga

C.- Medidas preventivas.

- De manera general se seguirán las normas de utilización marcadas por el fabricante.
- La seguridad en la utilización del medio auxiliar para elevación de cargas comienza con la elección de éste, que deberá ser adecuado a la carga y a los esfuerzos que ha de soportar.
- En ningún caso deberá superarse la carga de trabajo de la eslinga, debiéndose conocer, por tanto, el peso de las cargas a elevar y el peso máximo que aguanta la eslinga.
- En caso de elevación de cargas con eslingas en las que trabajen los ramales inclinados, se deberá verificar la carga efectiva que van a soportar.
- Al considerar el ángulo de los ramales para determinar la carga máxima admitida por las eslingas, debe tomarse el ángulo mayor.
- Es recomendable que el ángulo entre ramales no sobrepase los 90 ° y en ningún caso deberá sobrepasar los 120, debiéndose evitar para ello las eslingas cortas.
- En la carga a elevar, los enganches o puntos de fijación de la eslinga no permitirán el deslizamiento de ésta. , debiéndose emplear, de ser necesario, distanciadores, etc. Al mismo tiempo los citados puntos deberán encontrarse convenientemente dispuestos con relación al centro de gravedad.
- En la elevación de piezas de gran longitud es conveniente el empleo de pórticos.
- Las eslingas no se apoyarán nunca sobre aristas vivas, para lo cual deberán intercalarse cantoneras o escuadras de protección.
- Los ramales de dos eslingas distintas no deberán cruzarse, es decir, no montarán unos sobre otros, sobre el gancho de elevación, ya que uno de los cables estaría comprimido por el otro pudiendo, incluso, romperse.



Arquitectura- Obras

- Antes de la elevación completa de la carga, se deberá tensar suavemente la eslinga y elevar aquella no más de 10 cm. para verificar su amarre y equilibrio. Mientras se tensan las eslingas no se deberán tocar la carga ni las propias eslingas.

7.10.- MOTOSIERRA

A.- Descripción

Máquina utilizada en obra para tala de árboles si ésta fuese necesaria

B.- Riesgos

- Ruido.
- Inhalación de gases tóxicos.
- Incendio.
- Lesiones de corte.
- Golpes.
- Desprendimiento de objetos.

C.- Medidas preventivas

- Siempre sujetar la motosierra con ambas manos.
- Siempre estar de pie firmemente, de forma estable y segura.
- Ninguna parte del cuerpo debe encontrarse en el sector de giro prolongado de la cadena de aserrado.
- Nunca trabajar sin tope; el operario podría ser arrastrado hacia delante.
- No aserrar más arriba de los hombros y tampoco con una sola mano.
- Si el freno de cadena no funciona perfectamente, parar inmediatamente la motosierra.
- Llevar puesta la ropa de trabajo adecuada y los equipos de protección correspondiente (entre ellos pantalón anticorte y camisa con mangas anticorte).

8. DAÑOS A TERCEROS

Riesgos

Los riesgos de daños a terceros en la ejecución de la obra pueden venir producidos principalmente por la circulación de terceras personas ajenas a la misma una vez iniciados los trabajos. Principalmente son:

- Caída el mismo nivel
- Caída de objetos y materiales
- Atropello
- Polvo y ruido

Por ello se considerará zona de trabajo aquella donde se desenvuelvan las máquinas, vehículos y operarios trabajando; y zona de peligro una franja de cinco (5) metros alrededor de la primera.

Otros riesgos a considerar son:

- Derivados de los transportes. Accidentes de circulación de los vehículos que salen y entran a la obra.



Arquitectura- Obras

- Cortes de abastecimiento de aguas y saneamiento.
- Accidentes de circulación por defectuosa señalización en desvíos provisionales.
- Todos los derivados de la falta de señalización y protecciones colectivas en las zonas de trabajo.

Normas generales de seguridad

- Se impedirá el acceso de personas ajenas a la obra. Si existiesen antiguos caminos se protegerán por medio de vallas autónomas metálicas. En el resto del límite de la zona de peligro se protegerán por medio de cintas de balizamiento.
- Se señalizarán de acuerdo con la normativa vigente los desvíos provisionales y las intersecciones con las carreteras y caminos, tomándose las adecuadas medidas de seguridad que cada caso requiera.
- Se señalizarán los accesos naturales a la obra, prohibiéndose el paso a toda persona ajena a la misma, colocándose en su caso los cerramientos necesarios.
- Antes de realizar cualquier excavación nos aseguraremos que no existen conducciones subterráneas, en caso de existir tomaremos las precauciones oportunas para no dañarlas.
- Las zonas de trabajo donde puedan acceder terceros, estarán balizadas y con sus correspondientes protecciones y señalización.

9. SERVICIOS AFECTADOS

A.- Descripción de la actividad

Antes de empezar a excavar, se deberán conocer los servicios públicos subterráneos que puedan atravesar la parcela, tales como agua, gas, electricidad, etc. Una vez conocidos estos servicios, es preciso conectar con los departamentos a los que pertenecen y confirmar su localización.

Los servicios afectados de cuya existencia tengamos noticias habrán de ser correctamente ubicados y señalizados, desviándose los mismos, si ello es posible; pero en aquellas ocasiones en que sea necesario trabajar sin dejar de dar determinado servicio, se adoptarán las siguientes medidas preventivas.

CONDUCCIONES ELÉCTRICAS

C.- Medidas preventivas

- Recabar toda la información necesaria de la compañía suministradora, y solicitar nos sea indicado el trazado y la intensidad de campo, mediante detectores de campo.
- No tocar o intentar alterar la posición de ningún cable.
- No habrá cables descubiertos que puedan sufrir por encima de ellos el peso de la maquinaria o vehículos, así como posibles contactos accidentales por personal de la obra o ajeno a la misma.
- Emplear señalización indicativa de riesgo, indicando la proximidad a la línea en tensión y su área de seguridad.
- Se fijará el trazado y profundidad por información recibida o haciendo catas con herramientas manuales, estudiando las interferencias respecto de las distintas zonas de actividad.
- En el caso de profundidades superiores a 1,00 m se podrá empezar la excavación a máquina, hasta llegar a la distancia de 1,00 m sobre la conducción, momento en el que se procederá como se indica en el punto anterior.
- No utilizar picos, barras, clavos, horquillas o utensilios metálicos puntiagudos en terreno blando, donde puedan estar situados cables subterráneos.



Arquitectura- Obras

- En caso de contacto con una línea eléctrica con maquinaria de excavación, deben observarse las siguientes normas:
- El conductor o maquinaria estará adiestrado para conservar la calma e incluso si los neumáticos comienzan a arder.
- Permanecerá en su puesto de mando o en la cabina, debido a que allí está libre del riesgo de electrocución.
- Se intentará retirar la máquina de la línea y situarla fuera de la zona peligrosa.
- En caso de contacto, el conductor no abandonará la cabina, sino que intentará bajar el basculante y alejarse de las zonas de riesgo.
- Advertirá a las personas que allí se encuentren de que no deben tocar la máquina.
- No descenderá de la máquina hasta que ésta no se encuentre a una distancia segura. Si se desciende antes, el conductor estará en el circuito línea - máquina - suelo y seriamente expuesto a electrocutarse.
- Si es posible separar la máquina y en caso de absoluta necesidad, el conductor o maquinista no descenderá utilizando los medios habituales, sino que saltará lo más lejos posible de la máquina evitando tocar ésta.

CONDUCCIONES DE GAS

C.- Medidas preventivas

- Cuando se realicen excavaciones cerca de conducciones de gas, se tomarán precauciones especiales para no dañar la tubería y evitar los peligros del trabajo en presencia de gas. Estas precauciones serán contempladas en el plan de seguridad y salud y adoptadas durante la ejecución de la obra.
- Cuando se trate de conducciones principales de gas se dispondrá de una persona responsable de la empresa explotadora durante todos los trabajos que puedan afectar a la conducción. Se seguirán las normas siguientes:
- Se identificará el trazado de la tubería.
- Se procederá a localizar la tubería mediante un detector, marcando con piquetas su dirección y profundidad; se actuará del mismo con las canalizaciones enterradas de otros servicios, indicando siempre el área de seguridad a adoptar.
- En el caso de conducciones enterradas a profundidades iguales o inferiores a 1,00 m, se empezará siempre haciendo catas a mano, hasta llegar a la generatriz superior de la tubería, en número que se estime necesario para asegurarse de su posición exacta.
- En casos de profundidades superiores a 1,00 m, se podrá empezar la excavación con máquina hasta llegar a 1,00 m sobre la tubería, procediéndose a continuación como se indica en el punto anterior.
- Se estará en contacto continuo con la compañía explotadora, a la cual habrán de solicitarse los protocolos previstos de actuación para el caso de rotura de la conducción.

LÍNEAS TELEFÓNICAS

C.- Medidas preventivas

- Cuando se realicen movimiento de maquinaria cerca de conducciones aéreas telefónicas, se tomarán precauciones para no dañar el cable y evitar los riesgos que esto podría suponer por ejemplo con la caída de postes. Estas precauciones serán contempladas en el plan de seguridad y salud y adoptadas durante la ejecución de la obra.

-----
Arquitectura- Obras

- Se estará en contacto continuo con la compañía explotadora, a la cual habrán de solicitarse los protocolos previstos de actuación para el caso de rotura de la conducción.

CONDUCCIÓN DE ABASTECIMIENTO DE AGUA

C.- Medidas preventivas

- Cuando deban realizarse trabajos sobre conducciones de agua se tomarán las medidas precisas que eviten que accidentalmente se dañen estas tuberías y, en consecuencia, se suprima el servicio. Una vez localizada la tubería, se procederá a señalizarla, marcando con piquetas su dirección y profundidad y adoptando las siguientes normas básicas:
- No deben realizarse excavaciones con máquina a distancias inferiores a 0.50 m de la tubería en servicio. Por debajo de esta cota se utilizará la pala manual.
- Una vez descubierta la tubería, en el caso de que la profundidad de la excavación sea superior a la situación de la conducción, se suspenderá dicha excavación y se apuntalará la tubería, a fin de que no rompa por flexión en tramos de excesiva longitud, y se protegerá y señalizará convenientemente para evitar que sea dañada por maquinaria o herramientas.
- Se instalarán sistemas de señalización e iluminación a base de balizas, hitos reflectantes, etc., cuando el caso lo requiera, a juicio de la jefatura de obra.
- No se almacenará ni adosará ningún tipo de material sobre la conducción.

CONDUCCIÓN DE SANEAMIENTO

C.- Medidas preventivas

- Antes de entrar operarios a arquetas o tramos de colectores con aguas residuales en servicio, se realizarán mediciones de las condiciones ambientales existentes en el interior del colector o arqueta. En caso de detectar presencia de gases o falta de oxígeno se prohibirá la entrada de operarios.
- Nunca se realizarán excavaciones por medios mecánicos (palas, martillos rompedores) a una distancia inferior a 50 cm de los colectores, distancia a partir de la cual se realizará la excavación por medios manuales.
- En tramos de excesiva longitud, se protegerá y señalizará convenientemente para evitar que sea dañado por maquinaria herramientas, etc.
- No se someterá a ningún tipo de esfuerzo adicional al colector, como realizando acopios sobre la misma, etc...
- Si se produce accidentalmente una rotura o fuga en la canalización se suspenderán los trabajos que se estén realizando hasta que la conducción se haya reparado y se subsanen los desperfectos que puedan afectar a la seguridad de los tajos que se estaban realizando en el momento de la rotura.
- En caso de detectar la presencia de gases en el interior de los colectores o arquetas se prohibirá entrar en los mismos hasta en tanto no desaparezcan las concentraciones de gases recogidas por el detector de gases, hecho éste que se verificará mediante la realización de una nueva medición.
- No se permitirá la presencia de una sola persona en el interior de pozos y arquetas. Existirá siempre una persona en el exterior para actuar rápidamente en caso de emergencia.

CONDICIONES DE LOS MEDIOS DE PROTECCIÓN.

Todas las piezas de protección personal o elementos de protección colectiva tendrán fijado un período de vida útil y no se harán servir cuando este período haya finalizado.

-----
Arquitectura- Obras

Cuando, por circunstancias del trabajo, se produzca un deterioro más rápido de una determinada pieza o equipo, se repondrán independientemente de la duración prevista o de la fecha de entrega.

Toda pieza o equipo de protección que haya sufrido un tratamiento límite, es decir, el máximo para el cual se concibió (por ejemplo, por un accidente), será rechazado y repuesto inmediatamente.

Aquellas piezas que por su uso hayan adquirido más holguras o tolerancias de las admitidas por el fabricante se repondrán inmediatamente.

El uso de una pieza o equipo de protección nunca representará un riesgo en sí mismo.

9.1. Protecciones personales

Todo elemento de protección personal tendrá el marcado CE., siempre que existan en el mercado. En los casos que no existan, serán de calidad adecuada a sus respectivas prestaciones.

El personal subcontratado también irá provisto de elementos de protección, y les serán suministrados si es preciso.

9.2. Protecciones colectivas

Se dispondrán protecciones colectivas eficaces para evitar accidentes de personal, tanto propio como subcontratado, e incluso de terceros. Las protecciones en cuestión son las siguientes:

- - Interruptores diferenciales y tomas de tierra. La sensibilidad mínima de los interruptores diferenciales será de 30 mA para iluminación y de 300 mA para fuerza. Las resistencias de las tomas de tierra no serán superiores a las que garantice, de acuerdo con la sensibilidad del interruptor diferencial, una tensión máxima de 24 V. Se medirá la resistencia periódicamente y al menos en la época más seca del año.
- - Extintores. Serán adecuados en agente extintor y tamaño al tipo de incendio previsible y se revisarán cada seis meses como máximo.
- - Medios auxiliares de topografía. Estos medios, tales como cintas, banderolas, miras, etc., serán dieléctricos, teniendo en cuenta el riesgo de electrocución causado por las líneas eléctricas.
- - Riegos. Las pistas para vehículos se regarán de forma adecuada para evitar levantamiento de polvo causado por el tráfico de estos vehículos.
- - Orden y limpieza. En todo momento se mantendrán las zonas de trabajo limpias y ordenadas.
- - Vallas autónomas de limitación y protección. Tendrán como mínimo 90 cm de altura y estarán construidas a base de tubos metálicos. Dispondrán de patas para mantener la verticalidad.
- - Iluminación. Los lugares de trabajo que no dispongan de luz natural se dotarán con iluminación artificial, la intensidad mínima de la cual será de 100 lux.

10. PLAN DE EMERGENCIAS.

El contratista elaborará en el Plan de Seguridad y Salud, un Plan de Emergencia específico para la obra, que definirá las acciones a desarrollar ante cualquier contingencia que pueda surgir durante los trabajos.



Arquitectura- Obras

CIUDAD REAL EMERGENCIAS	112
HOSPITAL GENERAL DE CIUDAD REAL - C/ del obispo Rafael Torija, S/N	926 27 80 00
POLICÍA LOCAL C/P Calatrava, 47	092 926 23 04 22
CIUDAD REAL BOMBEROS Ronda de Toledo, S/N	1006 926 27 48 21/ /22/23/24
GUARDIA CIVIL CIUDAD REAL C/ Pedrera Baja, 25	062 926 22 11 80
POLICIA NACIONAL CIUDAD REAL Ronda de Toledo, 27	926 27 79 00

RESUCITACIÓN CARDIOPULMONAR: BOCA A BOCA. MASAJE CARDÍACO.

El ritmo en el boca a boca y masaje cardíaco es de 1 insuflación por cada 5 compresiones que equivalen a 12 insuflaciones y 60 compresiones por minuto.

Los pasos a seguir son los siguientes:

1. Asegúrese de que las vías respiratorias están libres



2. Mantener hacia atrás la cabeza del accidentado. Mantener hacia arriba su mandíbula.



3. Aplicar los labios sobre la boca del accidentado e insuflar aire obturándole la nariz. Si la boca de la víctima está cerrada y sus dientes apretados, se le tapan los labios con el dedo pulgar para evitar que el aire se le escape al serle insuflado por la nariz.



4. Punto del masaje cardíaco y posición de los talones de las manos para realizar el mismo:



Arquitectura- Obras

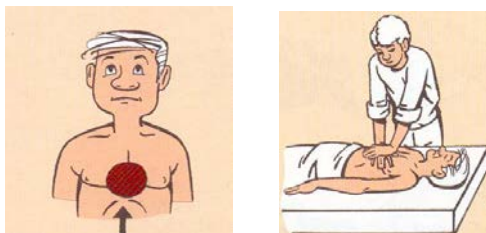

HEMORRAGIAS

- Aplicar gasas o paños limpios sobre el punto sangrante.
- Si no cede, añadir más gasa encima de la anterior y hacer más compresión.
- Apretar con los dedos encima de la arteria sangrante.
- Traslado inmediato a centro médico.

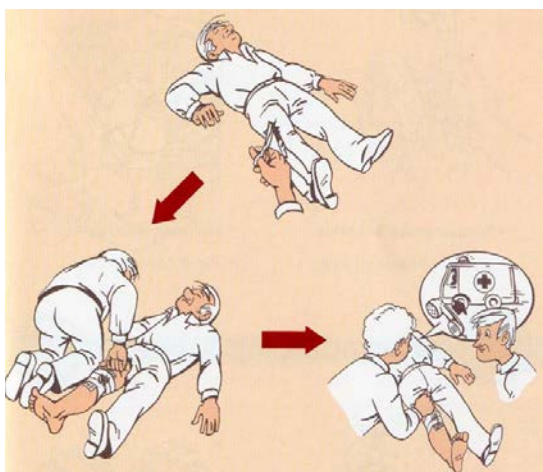

HERIDAS

- No manipular la herida ni usar pomadas.
- Lavar con agua y jabón y tapar con gasa estéril.

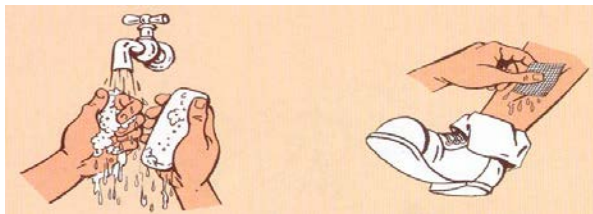

QUEMADURAS

- Agua abundante sobre la zona quemada un mínimo de 15 minutos. No usar pomadas.
- Quitar ropa, anillos, pulseras, etc. impregnadas de líquidos calientes.
- Cubrir con gasa estéril.



Arquitectura- Obras

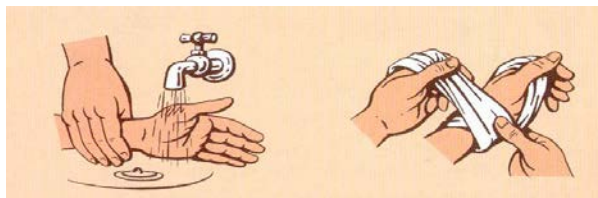

DESMAYOS

- Poner a la víctima tumbada con la cabeza más baja que el resto del cuerpo

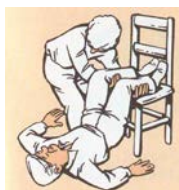

CONVULSIONES

- No impedir los movimientos.
- Colocar a la víctima tumbada donde no pueda hacerse daño.



- Impedir que se muerda la lengua, poniendo un pañuelo doblado entre los dientes.



TÓXICOS

En todos los casos:

- Recabar información del tóxico (ficha de seguridad y etiqueta). En su defecto, si se requiere más información, llamar al Servicio de Información Toxicológica (Tel. 91 562 04 20).
- Si hay signos de asfixia, hacer respiración artificial boca a boca.
- Colocar en posición de seguridad (según figura) y evitar el enfriamiento tapándole con una manta.





Arquitectura- Obras

- Trasladar a centro médico aportando toda la información posible.

En caso de ingestión:

- Si está consciente provocar el vómito, salvo que la información del producto no lo aconseje (corrosivos, hidrocarburos)

CUADRO RESUMEN DE ACTUACIONES EN CASO DE ACCIDENTE

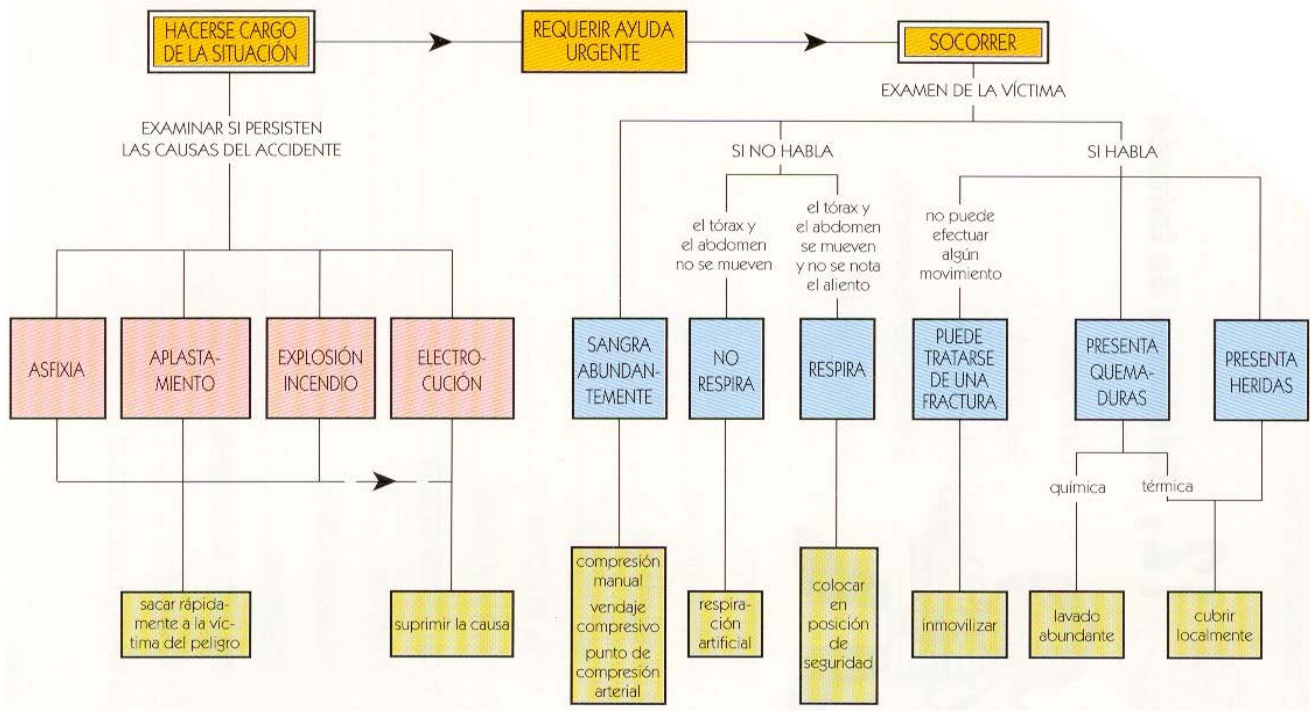



Arquitectura- Obras

PLANOS DE EVACUACIÓN

Itinerario 1

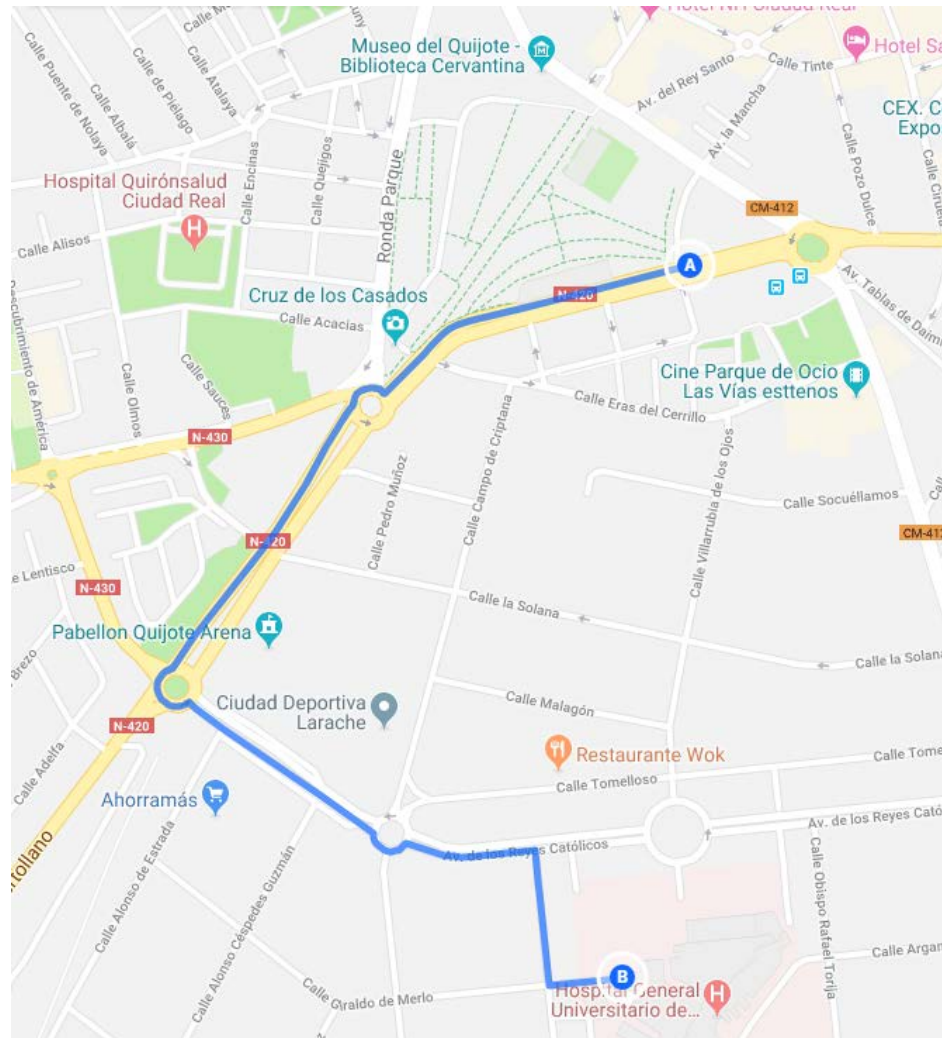

- 1.- Continuar por la Avda. del Ferrocarril hasta la Ctra de Puertollano.
- 2.- Seguir por la Ctra. de Puertollano recto hasta la rotonda intersección de la N-420, N-430 y Avda. de los Reyes Católicos.
- 3.- Girar en la cuarta calle a la derecha, en la Calle General Espartero.
- 4.- Girar en la primera calle a la izquierda, en la calle Giraldo de Merlo. Llegada a Urgencias.



Arquitectura- Obras

Itinerario 2

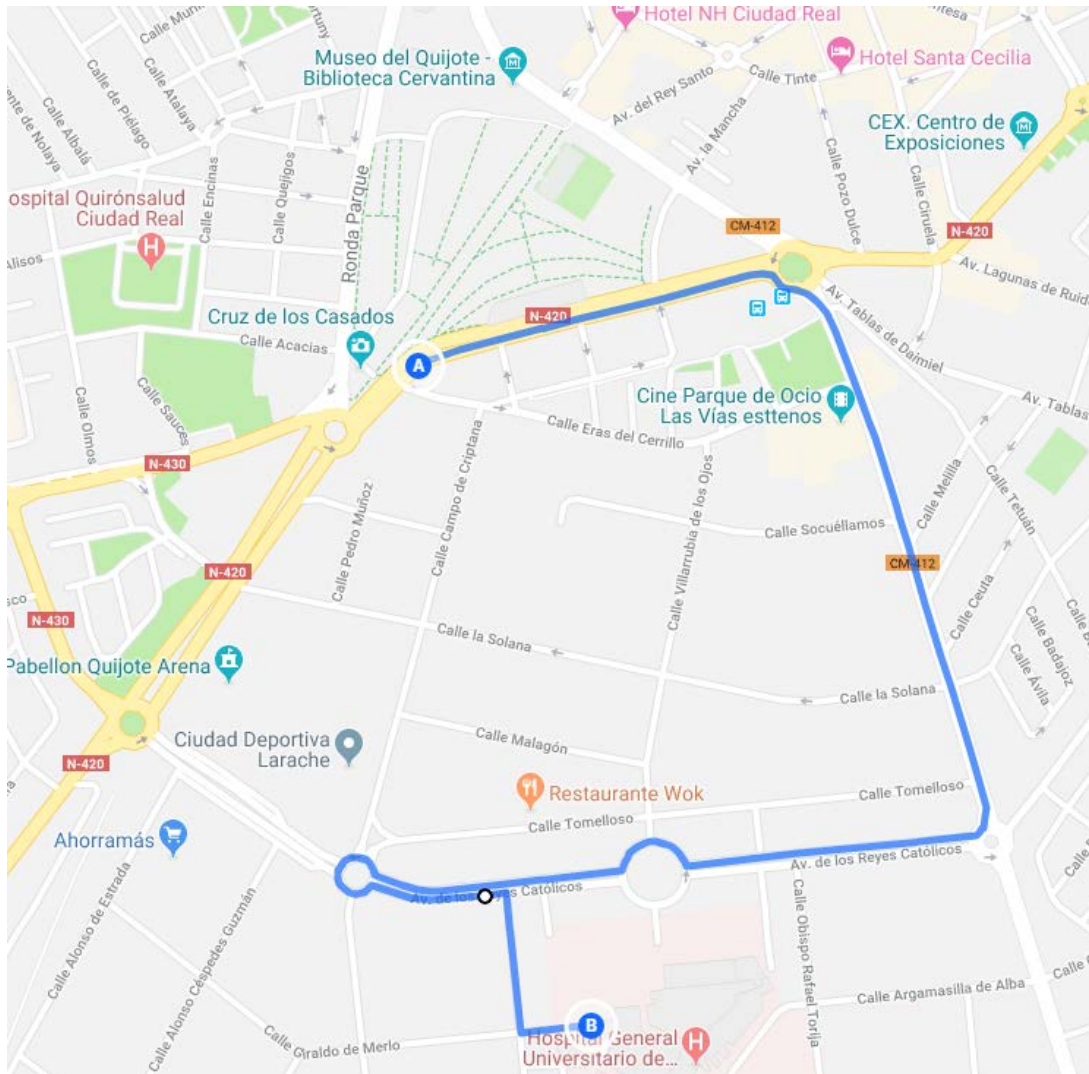

- 1.- Continuar por la Avda. del Ferrocarril en sentido hacia la ronda de Granada
- 2.- En la primera rotonda, salir por la primera calle a la derecha, en la Carretera Fuensanta hasta la siguiente rotonda.
- 3.- En dicha rotonda, girar a la derecha por la Avenida de los Reyes Católicos.
- 4.- Seguir recto en la siguiente rotonda.
- 5.- En la segunda rotonda, por la Avda. de los Reyes Católicos, haz un cambio de sentido y gira la primera a la derecha, por la Calle General Espartero.
- 6.- Girar en la primera calle a la izquierda, en la calle Giraldo de Merlo. Llegada a Urgencias



Arquitectura- Obras

11. NORMAS DE SEGURIDAD APLICABLES A LA OBRA.

Durante la ejecución de las obras, serán de obligado cumplimiento las siguientes disposiciones de rango legal, en las que prevalecerán aquellas de mayor rango y de publicación más reciente, en todo lo que modifiquen o perfeccionen a las restantes:

GENERAL

<input type="checkbox"/>	Ley de Prevención de Riesgos Laborales.	Ley 31/95	08-11-95	J.Estado	10-11-95
<input type="checkbox"/>	Reglamento de los Servicios de Prevención.	RD 39/97	17-01-97	M.Trab.	31-01-97
<input type="checkbox"/>	Disposiciones mínimas de seguridad y salud en obras de construcción. (transposición Directiva 92/57/CEE)	RD 1627/97	24-10-97	Varios	25-10-97
<input type="checkbox"/>	Disposiciones mínimas en materia de señalización de seguridad y salud.	RD 485/97	14-04-97	M.Trab.	23-04-97
<input type="checkbox"/>	Modelo de libro de incidencias. Corrección de errores.	Orden --	20-09-86 --	M.Trab. --	13-10-86 31-10-86
<input type="checkbox"/>	Modelo de notificación de accidentes de trabajo.	Orden	16-12-87		29-12-87
<input type="checkbox"/>	Reglamento Seguridad e Higiene en el Trabajo de la Construcción	Orden	20-05-52	M.Trab.	15-06-52
<input type="checkbox"/>	Cuadro de enfermedades profesionales.	RD 1995/78	--	M.Trab.	25-08-78
<input type="checkbox"/>	Ordenanza general de seguridad e higiene en el trabajo. Corrección de errores. (derogados Títulos I y III. Título II: cap: I a V, VII, XIII)	Orden --	09-03-71 --	M.Trab. --	16-03-71 06-04-71
<input type="checkbox"/>	Ordenanza trabajo industrias construcción, vidrio y cerámica. Anterior no derogada. Corrección de errores. Modificación (no derogada), Orden 28-08-70. Interpretación de varios artículos. Interpretación de varios artículos.	Orden Orden -- Orden Orden	28-08-79 28-08-70 -- 27-07-73 21-11-70	M.Trab. M.Trab. -- M.Trab. M.Trab.	-- 05→09-09-70 17-10-70 28-11-70 05-12-70
<input type="checkbox"/>	Señalización y otras medidas en obras fijas en vías fuera de poblaciones.	Orden	31-08-87	M.Trab.	--
<input type="checkbox"/>	Protección de riesgos derivados de exposición a ruidos.	RD 1316/89	27-10-89	--	02-11-89
<input type="checkbox"/>	Disposiciones mín. seg. y salud sobre manipulación manual de cargas (Directiva 90/269/CEE)	RD 487/97	23-04-97	M.Trab.	23-04-97
<input type="checkbox"/>	Reglamento sobre trabajos con riesgo de amianto. Corrección de errores. Normas complementarias. Modelo libro de registro.	Orden -- Orden Orden	31-10-84 -- 07-01-87 22-12-87	M.Trab. -- M.Trab. M.Trab.	07-11-84 22-11-84 15-01-87 29-12-87
<input type="checkbox"/>	Estatuto de los trabajadores. Regulación de la jornada laboral. Formación de comités de seguridad.	Ley 8/80 RD 2001/83 D. 423/71	01-03-80 28-07-83 11-03-71	M-Trab. -- M.Trab.	-- -- 80 03-08-83 16-03-71



Arquitectura- Obras

EQUIPOS DE PROTECCION INDIVIDUAL (EPI)

<input type="checkbox"/> Condiciones comerc. y libre circulación de EPI (Directiva RD 1407/92 20-11-92 MRCor. 28-12-92 89/686/CEE). RD 159/95 03-02-95 08-03-95 Modificación: Marcado "CE" de conformidad y año de Orden 20-03-97 06-03-97 colocación. Modificación RD 159/95.				
<input type="checkbox"/> Disp. mínimas de seg. y salud de equipos de protección RD 773/97 30-05-97 M.Presid. 12-06-97 individual. (transposición Directiva 89/656/CEE).				
<input type="checkbox"/> EPI contra caída de altura. Disp. de descenso.	UNEEN341	22-05-97	AENOR	23-06-97
<input type="checkbox"/> Requisitos y métodos de ensayo: calzado	UNEEN344	20-10-97	AENOR	07-11-97
<input type="checkbox"/> Especificaciones calzado seguridad uso profesional.	UNEEN345	20-10-97	AENOR	07-11-97
<input type="checkbox"/> Especificaciones calzado protección uso profesional.	UNEEN346	20-10-97	AENOR	07-11-97
<input type="checkbox"/> Especificaciones calzado trabajo uso profesional.	UNEEN347	20-10-97	AENOR	07-11-97

INSTALACIONES Y EQUIPOS DE OBRA

<input type="checkbox"/> Disp. min. de seg. y salud para utilización de los equipos de RD 1215/97 18-07-97 M.Trab. 18-07-97 trabajo (trasposición Directiva 89/656/CEE).				
<input type="checkbox"/> MIE-BT-028 del Reglamento Electrotécnico de Baja Tensión	Orden	31-10-73	MI	27→31-12-73
<input type="checkbox"/> ITC MIE-AEM 3 Carretillas automotoras de manutención.	Orden	26-05-89	MIE	09-06-89
<input type="checkbox"/> Reglamento de aparatos elevadores para obras. Corrección de errores.	Orden	23-05-77	MI	14-06-77
Modificación.	--	--	--	18-07-77
Modificación.	Orden	07-03-81	MIE	14-03-81
<input type="checkbox"/> Reglamento Seguridad en las Máquinas. Corrección de errores.	Orden	16-11-81	--	--
Modificación.	RD 1495/86	23-05-86	P.Gob.	21-07-86
Modificaciones en la ITC MSG-SM-1.	--	--	--	04-10-86
Modificación (Adaptación a directivas de la CEE).	RD 590/89	19-05-89	M.R.Cor.	19-05-89
Regulación potencia acústica de maquinarias. (Directiva	Orden	08-04-91	M.R.Cor.	11-04-91
84/532/CEE).	RD 830/91	24-05-91	M.R.Cor.	31-05-91
Ampliación y nuevas especificaciones.	RD 245/89	27-02-89	MIE	11-03-89
<input type="checkbox"/> Requisitos de seguridad y salud en máquinas. (Directiva	RD 71/92	31-01-92	MIE	06-02-92
89/392/CEE).				
<input type="checkbox"/> ITC-MIE-AEM2. Grúas-Torre desmontables para obra.	Orden	28-06-88	MIE	07-07-88
Corrección de errores, Orden 28-06-88	--	--	--	05-10-88
<input type="checkbox"/> ITC-MIE-AEM4. Grúas móviles autopropulsadas usadas	RD 2370/96	18-11-96	MIE	24-12-96



Arquitectura- Obras

12. CONCLUSIÓN

El estudio básico de seguridad y salud que se ha elaborado comprende la previsión de las actividades constructivas proyectadas y los riesgos previsibles en la ejecución de las mismas, así como las normas y medidas preventivas que habrán de adoptarse en la obra, la definición literal y gráfica precisa de las protecciones a utilizar, sus respectivas mediciones y precios y el presupuesto final del estudio.

Sobre la base de tales previsiones, el contratista elaborará y propondrá el plan de seguridad y salud de la obra, como aplicación concreta y desarrollo de este estudio, así como de presentación y justificación de las alternativas preventivas que se juzguen necesarias, en función del método y equipos que en cada caso vayan a utilizarse en la obra.

En relación con tal función y aplicaciones, el autor del presente estudio básico de seguridad y salud estima que la redacción de las páginas anteriores resulta suficiente para cumplir dichos objetivos y para constituir el conjunto básico de previsiones preventivas de la obra a realizar.

Con todo lo expuesto, el técnico que suscribe considera definido el presente Estudio Básico de Seguridad y Salud.

Ciudad Real, 5 de Octubre de 2018



Ingeniera Técnica de Obras Públicas

D. Ana Gema Bravo Benito



PLIEGO DE CONDICIONES PARTICULARES
PARA OBRAS DE URBANIZACION.

PROYECTO: PAVIMENTACIÓN DE LA AVENIDA DEL FERROCARRIL.

PROMOTOR: AYUNTAMIENTO DE CIUDAD REAL

SITUACIÓN: AVENIDA DEL FERROCARRIL

ARQUITECTO: EMILIO VELADO GUILLEN

P.E.M: 153.662,54 €



INDICE

Contenido

DISPOSICIONES GENERALES.....	4
1.1 CAPITULO PRELIMINAR: DISPOSICIONES GENERALES	4
DOCUMENTACIÓN DEL CONTRATO DE OBRA.....	4
1.2 CONTROL DE CALIDAD	6
1.3 SEGURIDAD Y SALUD EN EL TRABAJO.....	7
1.4 AUTORIZACIONES	7
1.5 PLAZO DE GARANTÍA.....	7
CAPITULO I CONDICIONES FACULTATIVAS.....	8
1.6 EPÍGRAFE 1. DELIMITACION GENERAL DE FUNCIONES TÉCNICAS	8
1.7 EPÍGRAFE 2.º DE LAS OBLIGACIONES Y DERECHOS GENERALES DEL CONSTRUCTOR O CONSTRUCTOR.....	9
1.8 EPÍGRAFE 3.º PRESCRIPCIONES GENERALES RELATIVAS A LOS TRABAJOS, A LOS MATERIALES Y A LOS MEDIOS AUXILIARES	11
1.9 EPÍGRAFE 4.º DE LAS RECEPCIONES DE OBRAS ANEJAS.....	19
CAPITULO II. CONDICIONES ECONÓMICAS	21
1.10 EPÍGRAFE 1.º PRINCIPIO GENERAL.....	21
1.11 EPÍGRAFE 3.º DE LOS PRECIOS.....	21
1.12 EPÍGRAFE 5.º DE LA VALORACIÓN Y ABONO DE LOS TRABAJOS	22
1.13 EPÍGRAFE 7.º VARIOS.....	23
1.14 EPÍGRAFE 7.º NORMATIVA DE APLICACIÓN	24
CAPITULO III: CONDICIONES QUE DEBEN CUMPLIR LOS MATERIALES.....	32
1.15 GENERALIDADES	32
1.16 ARIDOS A EMPLEAR EN MORTEROS Y HORMIGONES	33
1.17 CEMENTO	33
1.18 HORMIGONES.....	34
1.19 ADITIVOS PARA HORMIGONES.....	38
1.20 MORTEROS Y LECHADAS DE CEMENTO.....	39
1.21 REDONDOS PARA ARMADURAS	39
1.22 TAPAS Y MATERIALES DE FUNDICIÓN	40
1.23 MATERIAL GRANULAR PARA SUBBASES Y TERRAPLENES	40
1.24 MATERIALES NO CONSIGNADOS EN ESTE PLIEGO.	41
1.25 TRANSPORTE Y ALMACENAMIENTO	41
CAPITULO IV: UNIDADES DE OBRA	42



1.26	DESMONTAJE Y DEMOLICIÓN DE BORDILLO	43
1.27	DEMOLICIÓN Y LEVANTADO DE ACERAS.....	43
1.28	DEMOLICIÓN Y LEVANTADO DE SOLADOS	44
1.29	DEMOLICIÓN Y LEVANTADO DE FIRMES.....	44
1.30	FRESADO DE FIRME DE MEZCLA BITUMINOSA EN CALIENTE	45
1.31	LEVANTADO DE IMBORNAL	46
1.32	CORTE DE FIRME DE MEZCLA BITUMINOSA EN CALIENTE O SOLERA DE HORMIGÓN.....	47
1.33	EXCAVACIÓN EN DESMONTE DE TIERRAS.....	47
1.34	TERRAPLÉN O RELLENO	48
1.35	EXCAVACIÓN EN ZANJAS Y POZOS	50
1.36	EXCAVACIÓN DE TIERRAS A MANO PARA LOCALIZACIÓN DE INSTALACIONES Y POSTERIOR TAPADO	52
1.37	CARGA Y TRANSPORTE POR CARRETERA	54
1.38	SUMIDERO SIFÓNICO FABRICA DE LADRILLO CON SIFÓN EN CODO	55
1.39	SUMIDERO SIFÓNICO PREFABRICADO DE POLIPROPILENO.....	56
1.40	TUBERÍA DE SANEAMIENTO (P.V.C. DOBLE CORRUGADO).....	57
1.41	POZOS DE REGISTRO	60
1.42	ACOMETIDA A LA RED ALCANTARILLADO.....	61
1.43	RELLENO Y COMPACTACIÓN EN ZANJAS Y POZOS.....	62
1.44	ARQUETA DE REGISTRO DE LADRILLO MACIZO 38X38 CM CON TAPA DE FUNDICIÓN 63	
1.45	CANALIZACIÓN DE ENERGÍA ELÉCTRICA	64
1.46	RED DE TELECOMUNICACIONES	65
1.47	ZAHORRA ARTIFICIAL	66
1.48	RIEGOS DE IMPRIMACION.....	76
1.49	RIEGOS DE ADHERENCIA	80
1.50	MEZCLAS BITUMINOSAS TIPO HORMIGÓN BITUMINOSO.....	83
1.51	NIVELACIÓN DE TAPA A NUEVA RASANTE	98
1.52	BORDILLO DE HORMIGÓN	99
1.53	OBRAS DE HORMIGÓN EN MASA O ARMADO.....	102
1.54	PAVIMENTO DE ADOQUÍN DE HORMIGÓN	109
1.55	PAVIMENTO DE BALDOSA	114
1.56	SEÑALIZACIÓN HORIZONTAL: MARCAS VIALES.....	116
1.57	SEÑALIZACIÓN VERTICAL.....	119
1.58	BOLARDOS.....	121



CAPITULO PRELIMINAR

DISPOSICIONES GENERALES

1.1 CAPITULO PRELIMINAR: DISPOSICIONES GENERALES

Artículo 1. El presente Pliego de Condiciones particulares del Proyecto tiene por finalidad regular la ejecución de las obras fijando los niveles técnicos y de calidad exigibles, precisando las intervenciones que corresponden, según el contrato y con arreglo a la legislación aplicable, al Promotor o dueño de la obra, al Constructor de la misma, sus técnicos y encargados, al Arquitecto y al Técnico competente, así como las relaciones entre todos ellos y sus correspondientes obligaciones en orden al cumplimiento del contrato de obra.

DOCUMENTACIÓN DEL CONTRATO DE OBRA.

Artículo 2. Integran el contrato los siguientes documentos relacionados por orden de prelación en cuanto al valor de sus especificaciones en caso de omisión o aparente contradicción:

1.º Las condiciones fijadas en el propio documento de contrato de empresa o arrendamiento de obra, si existiera.

2.º Memoria, planos, mediciones y presupuesto.

3.º El presente Pliego de Condiciones particulares.

Las órdenes e instrucciones de la Dirección facultativa de las obras se incorporan al Proyecto como interpretación, complemento o precisión de sus determinaciones.

Para la documentación que haya podido quedar incompleta, se seguirá lo marcado en el Pliego General de Condiciones de la edificación, establecido por la Dirección General de Arquitectos y normativas vigentes

Este Pliego comprende las condiciones que son preceptivas en la ejecución de las obras descritas en este Proyecto. Además del presente Pliego y siempre que no vayan en contra de sus artículos, serán también de aplicación:

- Real Decreto Legislativo 3/2011 de 14 de noviembre por el que se aprueba el **Texto refundido de la Ley de Contratos del Sector Público**. Real Decreto 1098/2001, de 12 de octubre (BOE del 26 de octubre de 2001) por el que se aprueba **Reglamento General de la Ley de Contratos de las Administraciones Públicas**
- Real Decreto Legislativo 1/2001 de 20 de julio por el que se aprueba el **Texto refundido de la Ley de Aguas**.
- Real Decreto 849/1986, de 11 de abril, por el que se aprueba el **Reglamento del Dominio Público Hidráulico que desarrolla los títulos preliminar, I, IV, V, VI, VII y VIII del texto refundido de la Ley de Aguas**, aprobado por el Real Decreto Legislativo 1/2001, de 20 de julio.
- Orden de 28 de julio de 1974 por la que se aprueba el "**Pliego de Prescripciones Técnicas Generales para Tuberías de Abastecimiento de Agua**" y se crea una "Comisión Permanente de Tuberías de Abastecimiento de Agua y de Saneamiento de Poblaciones". BOE 2 de octubre.
- **Elementos de fundición dúctil** Norma UNE-EN 545.
- **Taladros**. Norma UNE-EN 1092-2 (ISO 2531).



- **Juntas de estanqueidad de caucho**, EPDM. Norma ISO 4633.
- **Tapas de registro**. Norma UNE-EN 124.
- **Tubos de polietileno**. Normas UNE 53965-1 EX UNE 53966 EX y UNE 53131.
- **Válvulas de control**. Norma UNE-EN 558-1.
- **Marcado de válvulas**. Norma UNE-EN 19, o su equivalente ISO 5209.
- **Ensayos a satisfacer por las válvulas de control**. Normas ISO 5208 (o su actualización prEN 12266-3) e ISO 7259.
- **“Calidad de las aguas de consumo humano”**. R.D. 140/2003, de 7 de febrero (BOE 21/02/03).
- **“Acciones en la edificación”**. NBE EA-88”, del Ministerio de Obras Públicas, Transportes y Medio Ambiente.
- **La Instrucción de Hormigón Estructural EHE**. El Real Decreto 1247/2008, de 18 de julio, por el que se aprueba la “Instrucción de hormigón estructural (EHE-08)”.
- Real decreto 956/2008, de 6 de junio, por el que se aprueba la **Instrucción para la recepción de cementos (RC-08)**.
- **Reglamento electrotécnico de baja tensión e instrucciones técnicas complementarias (ITC BT 01 a BT 51)**. Real Decreto 842/2002 de 2 de agosto
- **Prevención de Riesgos Laborales**. Ley 31/1995 de 8 de noviembre, (B.O.E: 10-11-95). **Reglamento de los servicios de prevención**. Real Decreto 39/1997, de 17 de enero 97). BOE de 31 de enero de 1997.
- **Disposiciones mínimas en materia de señalización de seguridad y salud en el trabajo**. Real Decreto 485/1997, de 14 de abril (B.O.E 23-10-97).
- **Disposiciones mínimas de seguridad y salud en los lugares de trabajo**. Real Decreto 486/1997, de 14 de abril (B.O.E 23-10-97).
- **Disposiciones mínimas de seguridad y salud relativas a la utilización por los trabajadores de equipos de protección individual**. Real Decreto 773/1997, de 22-5 (B.O.E 12 -6 97).
- **Disposiciones mínimas de seguridad y de salud en las obras de construcción**. Real Decreto 337/2010, de 19 de marzo, por el que se modifican el Real Decreto 39/1997, de 17 de enero, por el que se aprueba el Reglamento de los Servicios de Prevención; el Real Decreto 1109/2007, de 24 de agosto, por el que se desarrolla la Ley 32/2006, de 18 de octubre, reguladora de la subcontratación en el sector de la construcción y el Real Decreto 1627/1997, de 24 de octubre, por el que se establecen disposiciones mínimas de seguridad y salud en obras de construcción. BOE 23 Marzo 2010
- **Ordenanza General de Seguridad de Higiene en el Trabajo**. (O.M. 9-3-71) (B.O.E. 16-3-71), cuyos títulos no hayan sido derogados por la Ley 31/1995, sobre Prevención de Riesgos Laborales.
- **Protección de la salud y la seguridad de los trabajadores contra los riesgos relacionados con la exposición al ruido** R.D. 286/2006, de 10 de marzo, sobre la B.O.E. 11 de marzo.



- **Normas para la señalización de obras en las carreteras.** Orden de 28 de diciembre de 1999 por la que se aprueba la norma 8.1-IC, señalización vertical, de la Instrucción de Carreteras. BOE 29 Enero 2000 .
- **Ley 37/2003 de 17 de noviembre , de Ruido**
- **Evaluación de Impacto.** Real Decreto Legislativo 1/2008, de 11 de enero, por el que se aprueba el texto refundido de la **Ley de Evaluación de Impacto Ambiental de proyectos** (B.O.E.» 26 enero), el 27 de enero de 2008.
- **Básica de Residuos Tóxicos y Peligrosos,** R.D. 833/1988, de 20 de julio, por el que se aprueba el Reglamento para la ejecución de la Ley 20/86, (BOE de 30 de julio de 1988). (DEM-02). Modificada por R.D. 952/97, de 20 de junio (DEM-04).
- **Ley 22/2011, de 28 de julio, de residuos y suelos contaminados,** BOE de 29 Julio 2011.
- Decisión 2000/532/CE de la Comisión, de 3 de mayo de 2000, que sustituye a la Decisión 94/3/CE por la que se establece una **lista de residuos** de conformidad con la letra a) del artículo 1 de la Directiva 75/442/CEE del Consejo relativa a los residuos y a la Decisión 94/904/CE del Consejo por la que se establece una lista de residuos peligrosos en virtud del apartado 4 del artículo 1 de la Directiva 91/689/CEE del Consejo relativa a los residuos peligrosos. DOUEL 6 Septiembre 2000
- **Catálogo europeo de residuos.** O.M. MAM/304/2002, de 8 de febrero, por la que se publican las operaciones de valorización y eliminación de residuos y la lista europea de residuos, el 20 de febrero de 2002.

En general, cuantas prescripciones figuran en los Reglamentos, Normas e Instrucciones Oficiales, que guarden relación con obras del presente Proyecto, o con sus instalaciones complementarias o con los trabajos necesarios para realizarlas.

Así mismo y con carácter general, la entidad adjudicataria queda obligada a respetar y cumplir cuantas disposiciones vigentes guarden relación con las obras del Proyecto, con sus instalaciones complementarias o con los trabajos necesarios para realizarlas, así como las referentes a protección a la Industria Nacional y Leyes Sociales (Accidentes de Trabajo, Retiro Obrero, Subsidio Familiar, Seguro de Enfermedad, Seguridad en el Trabajo, etc.).

Si de la aplicación conjunta de los Pliegos y Disposiciones anteriores surgiesen discrepancias para el cumplimiento de determinadas condiciones o conceptos inherentes a la ejecución de las obras, el Contratista se atenderá a las especificaciones del presente Pliego, y sólo en el caso de que aun así existiesen contradicciones, aceptará la interpretación de la Administración, siempre que no se modifiquen sustancialmente las bases económicas establecidas en los precios contratados, ya que de ocurrir esto, ha de formalizarse el oportuno acuerdo contradictorio.

1.2 CONTROL DE CALIDAD

El importe de los ensayos de control de calidad, hasta el 1% del Presupuesto de Ejecución Material, correrá a cargo del Contratista. Al no superar el presupuesto de control de calidad el 1% del P.E.M., no se considera un capítulo independiente para los ensayos, quedando a juicio del Director



de Obra la ejecución de un mayor número de ensayos para control de calidad, siempre que no se supere el 1% del P.E.M.

Para el supuesto de existir un presupuesto de control de calidad:

En el caso de que sea aconsejable hacer ensayos no reflejados en el Plan de Control de Calidad, como consecuencia de defectos aparentemente observados, aunque el resultado de estos ensayos sea satisfactorio, el abono de los mismos se hará, según lo que se establezca en el Pliego Particular de Condiciones Económicas para las modificaciones del proyecto.

En el caso que no se hubiese observado ningún defecto aparente, pero sin embargo, la Dirección de obra decidiese realizar ensayos de comprobación, el coste de los ensayos será a cargo del Propietario si el resultado es aceptable, y a cargo del Constructor si el resultado es contrario.

El Constructor garantizará el cumplimiento de todas las patentes o procedimientos registrados, y se responsabilizará ante todas las reclamaciones que pudieran surgir por la infracción de estas patentes o procedimientos registrados.

Todos los materiales que se compruebe son defectuosos, serán retirados inmediatamente del lugar de las obras, y sustituidos por otros satisfactorios.

El Constructor será responsable del transporte, descarga, almacenaje y manipulación de todos sus materiales, incluso en el caso de que utilice locales de almacenaje o medios auxiliares del Propietario o de otros constructores

1.3 SEGURIDAD Y SALUD EN EL TRABAJO

Se atenderá a lo especificado en el Estudio de Seguridad y Salud del presente Proyecto.

El contratista debe presentar un plan de seguridad y salud que debe ser aprobado por el coordinador de seguridad y salud con carácter previo al inicio de las obras.

1.4 AUTORIZACIONES

El Contratista está obligado a la redacción de los proyectos necesarios y a la tramitación del expediente de la solicitud de suministros de energía eléctrica para la explotación de la Obra.

1.5 PLAZO DE GARANTÍA

El plazo de garantía será de un (1) año, contado a partir de la recepción; durante este plazo, serán de cuenta del Contratista, las obras de conservación y reparación de cuantas abarca la contrata.



CAPITULO I CONDICIONES FACULTATIVAS

1.6 EPÍGRAFE 1. DELIMITACION GENERAL DE FUNCIONES TÉCNICAS

EL ARQUITECTO DIRECTOR

Artículo 3. Corresponde al Arquitecto Director:

- a) Verificar el replanteo
- b) Resolver las contingencias que se produzcan en la obra y consignar en el Libro de órdenes y asistencias las instrucciones precisas para la correcta interpretación del proyecto.
- c) Elaborar a requerimiento del promotor o con su conformidad, eventuales modificaciones del proyecto, que vengan exigidas por la marcha de la obra siempre que las mismas se adapten a las disposiciones normativas contempladas y observadas en la redacción del proyecto.
- e) Suscribir el acta de replanteo o de comienzo de obra y el certificado final de obra, así como conformar las certificaciones parciales y la liquidación final de las unidades de obra ejecutadas, con los visados que en su caso fueran preceptivos.
- f) Elaborar y suscribir la documentación de la obra ejecutada para entregarla al promotor.

EL TÉCNICO COMPETENTE

Artículo 4. Corresponde al Técnico competente:

- a) Verificar la recepción en obra de los productos de construcción, ordenando la realización de ensayos y pruebas precisas.
- b) Dirigir la ejecución material de la obra comprobando los replanteos, los materiales, la correcta ejecución y disposición de los elementos constructivos y de las instalaciones, de acuerdo con el proyecto y con las instrucciones del director de obra.
- c) Consignar en el Libro de órdenes y asistencias las instrucciones precisas.
- d) Suscribir el acta de replanteo o de comienzo de obra y el certificado final de obra, así como elaborar y suscribir las certificaciones parciales y la liquidación final de las unidades de obra ejecutadas.
- e) Colaborar con los restantes agentes en la elaboración de la documentación de la obra ejecutada, aportando los resultados del control realizado.

EL COORDINADOR DE SEGURIDAD Y SALUD DURANTE LA EJECUCION DE LA OBRA

Artículo 5. Corresponde al Coordinador de seguridad y salud :

- a) Aprobar antes del comienzo de la obra, el Plan de Seguridad y Salud redactado por el constructor
- b) Tomar las decisiones técnicas y de organización con el fin de planificar los distintos trabajos o fases de trabajo que vayan a desarrollarse simultánea o sucesivamente.
- c) Coordinar las actividades de la obra para garantizar que los Constructores, los subconstructores y los trabajadores autónomos apliquen de manera coherente y responsable los principios de acción preventiva.
- d) Contratar las instalaciones provisionales, los sistemas de seguridad y salud, y la aplicación correcta de los métodos de trabajo.
- e) Adoptar las medidas necesarias para que sólo las personas autorizadas puedan acceder a las obras.

EL CONSTRUCTOR



Artículo 6. Corresponde al Constructor:

- a) Organizar los trabajos de construcción, redactando los planes de obra que se precisen y proyectando o autorizando las instalaciones provisionales y medios auxiliares de la obra.
- b) Elaborar, antes del comienzo de las obras, el Plan de Seguridad y Salud de la obra en aplicación del estudio correspondiente, y disponer, en todo caso, la ejecución de las medidas preventivas, velando por su cumplimiento y por la observancia de la normativa vigente en materia de seguridad e higiene en el trabajo.
- c) Ejecutar la obra con sujeción al proyecto, a la legislación aplicable y a las instrucciones del directo de obra y del directo de la ejecución de la obra, a fin de alcanzar la calidad exigida en el proyecto.
- d) Tener la titulación o capacitación profesional que habilita para el cumplimiento de las condiciones exigibles para actuar como constructor.
- e) Designar al jefe de obra que asumirá la representación técnica del constructor en la obra y que por su titulación o experiencia deberá tener la capacitación adecuada de acuerdo con las características y la complejidad de la obra.
- f) Asignar a la obra los medios humanos y materiales que su importancia requiera
- g) Formalizar las subcontrataciones de determinadas parte o instalaciones de la obra dentro de los límites establecidos en el contrato.
- h) Firmar el acta de replanteo o de comienzo y el acta de recepción de la obra.
- i) Facilitar al director de obra los datos necesarios para la elaboración de la documentación de la obra ejecutada.
- J) Suscribir las garantías suscritas en el artículo 19 de la L.O.E.
- k) Asegurar la idoneidad de todos y cada uno de los materiales y elementos constructivos que se utilicen, comprobando los preparados en obra y rechazando, por iniciativa propia o por prescripción del Técnico competente, los suministros o prefabricados que no cuenten con las garantías o documentos de idoneidad requeridos por las normas de aplicación.
- l) Custodiar el Libro de órdenes y seguimiento de la obra, y dar el enterado a las anotaciones que se practiquen en el mismo.
- ll) Facilitar al Técnico competente, con antelación suficiente, los materiales precisos para el cumplimiento de su cometido.
- m) Concertar los seguros de accidentes de trabajo y de daños a terceros durante la obra.

1.7 EPÍGRAFE 2.º DE LAS OBLIGACIONES Y DERECHOS GENERALES DEL CONSTRUCTOR O CONSTRUCTOR

VERIFICACIÓN DE LOS DOCUMENTOS DEL PROYECTO

Artículo 7. Antes de dar comienzo a las obras, el Constructor manifestará que la documentación aportada le resulta suficiente para la comprensión de la totalidad de la obra contratada, o en caso contrario, solicitará por escrito las aclaraciones pertinentes.

OFICINA EN LA OBRA

Artículo 8. . El Constructor habilitará en la obra una oficina, convenientemente acondicionada para que en ella se pueda trabajar con normalidad a cualquier hora de la jornada laboral. En dicha oficina tendrá siempre a disposición de la Dirección Facultativa:



- El Proyecto de Ejecución.
- La Licencia de Obras.
- El Libro de Órdenes y Asistencias.
- El Plan de Seguridad e Higiene.
- El Libro de Incidencias.
- El Reglamento y Ordenanza de Seguridad e Higiene en el Trabajo.
- La documentación de los seguros.

Artículo 9. El Constructor viene obligado a comunicar al promotor y a la Dirección Facultativa, la persona designada como delegado suyo en la obra, que tendrá el carácter de Jefe de la misma, con dedicación plena y con facultades para representarle y adoptar en todo momento cuantas decisiones competen a la contrata.

Serán sus funciones las del Constructor según se especifica en el artículo 6.

Cuando la importancia de las obras lo requiera y así se consigne en el Pliego de "Condiciones particulares de índole facultativa", el Delegado del Constructor será un facultativo de grado superior o grado medio, según los casos.

El incumplimiento de esta obligación o, en general, la falta de cualificación suficiente por parte del personal según la naturaleza de los trabajos, facultará al Arquitecto para ordenar la paralización de las obras sin derecho a reclamación alguna, hasta que se subsane la deficiencia.

PRESENCIA DEL CONSTRUCTOR EN LA OBRA

Artículo 10. El Constructor, por si o por medio de sus técnicos, o encargados estará presente durante la jornada legal de trabajo y acompañará al Arquitecto o al Técnico competente, en las visitas que hagan a las obras, poniéndose a su disposición para la práctica de los reconocimientos que se consideren necesarios y suministrándoles los datos precisos para la comprobación de mediciones y liquidaciones.

TRABAJOS NO ESTIPULADOS EXPRESAMENTE

Artículo 11. Es obligación de la contrata el ejecutar cuando sea necesario para la buena construcción y aspecto de las obras, aun cuando no se halle expresamente determinado en los documentos de Proyecto, siempre que, sin separarse de su espíritu y recta interpretación, lo disponga el Arquitecto dentro de los límites de posibilidades que los presupuestos habiliten para cada unidad de obra y tipo de ejecución.

Se requerirá reformado de proyecto con consentimiento expreso del promotor, toda variación que suponga incremento de precios de alguna unidad de obra en más del 20 por 100 ó en más de un 10 por 100 del total del presupuesto.

INTERPRETACIONES, ACLARACIONES Y MODIFICACIONES DE LOS DOCUMENTOS DEL PROYECTO

Artículo 12. Cuando se trate de aclarar, interpretar o modificar preceptos de los Pliegos de Condiciones o indicaciones de los documentos del proyecto, incluso planos o croquis, las órdenes e instrucciones correspondientes se comunicarán al Constructor, pudiendo éste solicitar que se le comuniquen por escrito, con los detalles necesarios para la correcta ejecución de la obra.

Cualquier reclamación que crea oportuno hacer el Constructor en contra de las disposiciones tomadas por éstos, habrá de dirigirla, dentro del plazo de tres días, a quién la hubiere dictado, el cual dará al Constructor el correspondiente recibo, si éste lo solicitase.



Artículo 13. El Constructor podrá requerir del Arquitecto o del Técnico competente, según sus respectivos cometidos, las instrucciones o aclaraciones que se precisen para la correcta interpretación y ejecución de lo proyectado.

RECLAMACIONES CONTRA LAS ÓRDENES DE LA DIRECCION FACULTATIVA

Artículo 14. Las reclamaciones que el Constructor quiera hacer contra las órdenes o instrucciones dimanadas de la Dirección Facultativa, solo podrá presentarlas, ante el promotor, si son de orden económico y de acuerdo con las condiciones estipuladas en los Pliegos de Condiciones correspondientes. Contra disposiciones de orden técnico del Arquitecto o del Técnico competente, no se admitirá reclamación alguna, pudiendo el Constructor salvar su responsabilidad, si lo estima oportuno, mediante exposición razonada dirigida al Arquitecto, el cual podrá limitar su contestación al acuse de recibo, que en todo caso será obligatorio para este tipo de reclamaciones.

RECUSACIÓN POR EL CONSTRUCTOR DEL PERSONAL NOMBRADO POR EL ARQUITECTO

Artículo 15. El Constructor no podrá recusar a los Técnicos competentes o personal encargado por éstos de la vigilancia de las obras, ni pedir que por parte del promotor se designen otros facultativos para los reconocimientos y mediciones.

Cuando se crea perjudicado por la labor de éstos procederá de acuerdo con lo estipulado en el artículo precedente, pero sin que por esta causa puedan interrumpirse ni perturbarse la marcha de los trabajos.

FALTAS DEL PERSONAL

Artículo 16. El Arquitecto, en supuestos de desobediencia a sus instrucciones, manifiesta incompetencia o negligencia grave que comprometan o perturben la marcha de los trabajos, podrá requerir al Constructor para que aparte de la obra a los dependientes u operarios causantes de la perturbación.

Artículo 17. El Constructor podrá subcontratar capítulos o unidades de obra a otros Constructores e industriales, con sujeción en su caso, a lo estipulado en el Contrato de obras y sin perjuicio de sus obligaciones como Contratista principal de la obra.

1.8 EPÍGRAFE 3.º PRESCRIPCIONES GENERALES RELATIVAS A LOS TRABAJOS, A LOS MATERIALES Y A LOS MEDIOS AUXILIARES

CAMINOS Y ACCESOS

Artículo 18. El Constructor dispondrá por su cuenta los accesos a la obra y el cerramiento o vallado de ésta.

El Coordinador de seguridad y salud podrá exigir su modificación o mejora.

REPLANTEO

Artículo 19. El Constructor iniciará las obras con el replanteo de las mismas en el terreno, señalando las referencias principales que mantendrá como base de posteriores replanteos parciales. Dichos trabajos se considerarán a cargo del Constructor e incluido en su oferta.

El Constructor someterá el replanteo a la aprobación del Técnico competente y una vez esto haya dado su conformidad preparará un acta acompañada de un plano que deberá ser aprobada por el Arquitecto, siendo responsabilidad del Constructor la omisión de este trámite.



PREPARACION DE LA OBRA

Previamente a la formalización del Contrato, el Constructor deberá haber visitado y examinado el emplazamiento de las obras, y de sus alrededores, y se habrá asegurado que las características del lugar, su climatología, medios de acceso, vías de comunicación, instalaciones existentes, etc., no afectarán al cumplimiento de sus obligaciones contractuales.

Durante el período de preparación tras la firma del Contrato, deberá comunicar a la Dirección Facultativa, y antes del comienzo de ésta:

- Los detalles complementarios.
- La memoria de organización de obra.
- Calendario de ejecución pormenorizado.

Todas las operaciones necesarias para la ejecución de las obras por el Constructor, y también la circulación por las vías vecinas que este precise, será realizada de forma que no produzcan daños, molestias o interferencias no razonables a los propietarios vecinos o a posibles terceras personas o propietarios afectados.

El Constructor tomará a su cargo la prestación de personal para la realización inicial y el mantenimiento de todas las instalaciones necesarias para la protección, iluminación y vigilancia continua del emplazamiento de las obras, que sean necesarias para la seguridad o buena realización de éstas, según la Reglamentación Oficial vigente o las instrucciones de la Dirección Facultativa.

En particular, el Constructor instalará un vallado permanente, durante el plazo de las obras, como mínimo igual al exigido por las Autoridades del lugar en donde se encuentren las obras.

El Constructor instalará todos los servicios higiénicos que sean precisos para el personal que intervenga en las obras, de conformidad con el Real Decreto 1627/1997, de 24 de octubre por el que se establecen las condiciones mínimas de seguridad y salud en las obras de construcción.

Serán expuestos por el Constructor a la Dirección Facultativa los materiales o procedimientos no tradicionales, caso de interesar a aquel su empleo; el acuerdo para ello, deberá hacerse constar tras el informe Técnico pertinente de ser necesario lo más rápidamente posible.

También serán sometidos, por el Constructor, los estudios especiales necesarios para la ejecución de los trabajos. Antes de comenzar una parte de obra que necesite de dichos estudios, el Constructor habrá obtenido la aceptación técnica de su propuesta por parte de la Dirección Facultativa, sin cuyo requisito no se podrá acometer esa parte del trabajo.

COMIENZO DE LA OBRA. RITMO DE EJECUCIÓN DE LOS TRABAJOS

Artículo 20. El Constructor dará comienzo a las obras en el plazo marcado en el Contrato suscrito con el Promotor, desarrollándolas en la forma necesaria para que dentro de los períodos parciales en aquél señalados queden ejecutados los trabajos correspondientes y, en consecuencia, la ejecución total se lleve a efecto dentro del plazo exigido en el Contrato.

De no existir mención alguna al respecto en el contrato de obra, se estará al plazo previsto en el Estudio de Seguridad y Salud, y si este tampoco lo contemplara, las obras deberán comenzarse un mes antes de que venza el plazo previsto en las normativas urbanísticas de aplicación.



Obligatoriamente y por escrito, deberá el Constructor dar cuenta al Arquitecto y al Técnico competente y al Coordinador de seguridad y salud del comienzo de los trabajos al menos con tres días de antelación.

COMIENZO DE LA OBRA

La obra se considerará comenzada tras la aceptación del replanteo; en ese momento se levantará el Acta de Replanteo. El Constructor será responsable de replanteo correcto de las obras, a partir de los puntos de nivel o de referencias que serán notificados por el Promotor.

Será igualmente responsable de que los niveles, alineaciones y dimensiones de las obras ejecutadas sean correctas, y de proporcionar los instrumentos y mano de obra necesarios para conseguir este fin.

Si durante la realización de las obras se apreciase un error en los replanteos, alineaciones o dimensiones de una parte cualquiera de las obras, el Constructor procederá a su rectificación a su costa. La verificación de los replanteos, alineaciones o dimensiones por la Dirección Facultativa, no eximirá al Constructor de sus responsabilidades en cuanto a sus exactitudes.

El Constructor deberá cuidadosamente proteger todos los mojones, estacas y señales que contribuyan al replanteo de las obras.

Todos los objetos de valor encontrados en las excavaciones en el emplazamiento, tales como fósiles, monedas, otros restos arqueológicos o elementos de valor geológico, serán considerados como propiedad del Promotor, y el Constructor, una vez enterado de la existencia de los mismos, se lo notificará al Promotor y tomará todas las medidas y precauciones necesarias, según le indique el Promotor, para impedir el deterioro o destrucción de estos objetos.

Caso de que estas instrucciones del Promotor encaminadas a este fin, comportasen alguna dificultad para el cumplimiento de las obligaciones del Contrato, el Constructor se lo hará notar así al Promotor para una solución equitativa de estas dificultades.

ORDEN DE LOS TRABAJOS

Artículo 21. En general, la determinación del orden de los trabajos es facultad de la contrata, salvo aquellos casos en que, por circunstancias de orden técnico, estime conveniente su variación la Dirección Facultativa.

EJECUCION DE LAS OBRAS

Artículo 22. Las obras de construcción se llevarán a cabo con sujeción al proyecto y sus modificaciones autorizadas por el director de obra previa conformidad del promotor, a la legislación aplicable, a las normas de la buena práctica constructiva, y a las instrucciones del Director de Obra y del Director de la Ejecución de la Obra.

Durante la construcción de la obra se elaborará la documentación reglamentariamente exigible. En ella se incluirá, sin perjuicio de lo que establezcan otras Administraciones Públicas competentes, la documentación del control de calidad realizado a lo largo de la obra. El contenido de la documentación del seguimiento de la obra es, al menos: El Libro de Órdenes y Asistencias; El Libro de Incidencias en materia de seguridad y salud; el proyecto, sus anejos y modificaciones, la



licencia de obras; la apertura de centro de trabajo y en su caso, las autorizaciones administrativas; y el certificado final de obra.

Cuando en el desarrollo de las obras intervengan diversos técnicos para dirigir las obras de proyectos parciales, lo harán bajo la coordinación del director de obra. Durante la construcción de las obras el director de obra y el director de la ejecución de la obra realizarán, según sus respectivas competencias, los controles siguientes:

Artículo 23. a) control de recepción en obra de los productos, equipos y sistemas que se suministren a las obras, tal control tiene por objeto comprobar las características técnicas de los productos, equipos y sistemas suministrados satisfacen a lo establecido en el proyecto y comprenderá:

1. El control de la documentación de los suministros, de forma que los suministradores entregarán al constructor, quien los facilitará al director de ejecución de la obra, los documentos de identificación del producto exigidos por la normativa de obligado cumplimiento y, en su caso, por el proyecto o por la dirección facultativa. Esta documentación comprenderá, al menos, los siguientes documentos:

- Los documentos de origen, hoja de suministro y etiquetado
- El certificado de garantía del fabricante, firmado por personas físicas
- Los documentos de conformidad o autorizaciones administrativas exigidas reglamentariamente, incluida la documentación correspondiente al mercado CE, cuando sea pertinente, de acuerdo con las disposiciones que sean transposición de las Directivas Europeas que afectan a los productos suministrados.

2. El control mediante distintivos de calidad o evaluaciones técnicas de idoneidad, así el suministrador proporcionará la documentación precisa sobre los distintivos de calidad que ostenten los productos, sistemas o equipos suministrados y las evaluaciones técnicas de idoneidad para el uso previsto de productos, equipos y sistemas innovadores y el director de ejecución de la obra verificará que esta documentación es suficiente para la aceptación de los productos, equipos y sistemas.

3. El control mediante ensayos que pueden ser necesarios según lo establecido en la reglamentación vigente, o bien según lo especificado en el proyecto u ordenado por la dirección facultativa

Artículo 24. b) control de ejecución de la obra:

1. Durante la construcción, el director de la ejecución de la obra controlará la ejecución de cada unidad de obra verificando su replanteo, los materiales que se utilicen, la correcta ejecución y disposición de los elementos constructivos y de las instalaciones, así como las verificaciones y demás controles a realizar para comprobar su conformidad con lo indicado en el proyecto, la legislación aplicable, las normas de buena práctica constructiva y las instrucciones de la dirección facultativa. En la recepción de la obra ejecutada pueden tenerse en cuenta las certificaciones de conformidad que ostenten los agentes que intervienen, así como las verificaciones que, en su caso, realicen las entidades de control de calidad de la edificación.

2. Se comprobará que se han adoptado las medidas necesarias para asegurar la compatibilidad entre los diferentes productos, elementos y sistemas constructivos.

3. En el control de ejecución de la obra se adoptarán los métodos procedimientos que se contemplen en las evaluaciones técnicas de idoneidad para el uso previsto de productos, equipos y sistemas innovadores.



Artículo 25. c) control de la obra terminada, bien sobre su conjunto, o bien sobre sus diferentes partes y sus instalaciones, parcial o totalmente terminadas, deben realizarse, además de las que puedan establecerse con carácter voluntario, las comprobaciones y pruebas de servicio previstas en el proyecto u ordenadas por la dirección facultativa y las exigidas por la legislación aplicable.

Artículo 26. Se establece expresamente que las instrucciones de la Dirección Facultativa, tendrán carácter ejecutivo y serán cumplidas por el Constructor sin perjuicio de las demandas posteriores por las partes interesadas, y de las responsabilidades a que hubiese lugar. Se incluyen las instrucciones:

- Para demoler o corregir las obras que no hayan sido ejecutadas según las condiciones del contrato.
- Para retirar y reemplazar los prefabricados y materiales defectuosos.
- Para asegurar la buena ejecución de los trabajos.
- Para conseguir respetar el calendario de ejecución.

Si el Constructor estima que las órdenes que le han sido dirigidas son contrarias a sus obligaciones contractuales, o que le exceden, deberá expresar sus reservas en un plazo de 15 días a partir de su recepción.

En caso de que el Promotor decidiese sustituir a las personas o sociedades encargadas de la Dirección de obra, o al Director de la Obra o al Director de Ejecución Material de la Obra, podrá hacerlo, notificándose así al Constructor. Las atribuciones y responsabilidades de esta nueva Dirección de obra, del Director de la Obra o del Director de Ejecución Material, serán las mismas establecidas en Contrato para los anteriores.

El Constructor tendrá la responsabilidad de aportar todo el personal necesario, tanto en sus niveles de dirección y organización o administración como en los de ejecución, para el correcto cumplimiento de las obligaciones contractuales.

El Constructor designará a una persona suya, como Representante, a todos los efectos, para la realización de las obras, esta figura se denomina Jefe de Obra. El Jefe de Obra deberá tener la experiencia y calificación necesaria para el tipo de obra de que se trate, y deberá merecer la aprobación de la Dirección de obra.

Este Jefe de Obra del Constructor será asignado exclusivamente a la obra objeto de este Contrato y deberá permanecer en la obra durante la jornada normal de trabajo, donde atenderá a los requerimientos de la Dirección de obra como interlocutor válido y responsable en nombre del Constructor.

Caso de que la Dirección de obra observase defectos en el comportamiento de este Jefe de Obra, podrá retirarle su aprobación y solicitar un nuevo Jefe de Obra que será facilitado por el Constructor sin demora excesiva.

El Constructor empleará en la obra únicamente el personal adecuado, con las calificaciones necesarias para la realización del trabajo. La Dirección de obra tendrá autoridad para rechazar o exigir la retirada inmediata de todo el personal del Constructor que, a su juicio, tenga un comportamiento defectuoso o negligente, o realice imprudencias temerarias, o sea incompetente para la realización de los trabajos del Contrato.



El Constructor deberá, en todas sus relaciones con el personal, así como por sus consecuencias para el cumplimiento de sus obligaciones contractuales, tener presentes las fiestas y días no hábiles por razones religiosas o políticas que estén reglamentadas o que constituyan tradición en la localidad.

El Constructor deberá, permanentemente, tomar las medidas razonables para prevenir cualquier acción ilegal, sediciosa o política que pueda alterar el orden de la obra o perjudicar a las personas o bienes situados en las proximidades.

El Constructor deberá suministrar, con la periodicidad que le indique la Dirección de obra, un listado de todo el personal empleado en las obras, indicando nombres y categorías profesionales.

El Promotor podrá solicitar al Constructor que todo su personal lleve un distintivo adecuado, a efectos de controlar el acceso a las obras.

El Constructor se compromete a emplear personal únicamente en conformidad con la Reglamentación Laboral Vigente, y será responsable total en caso de que este requisito no se cumpla.

Todos los requisitos indicados en el Contrato, para el personal del Constructor, se aplicarán igualmente al de sus subcontratistas, y el Constructor será el responsable total de que sean cumplidos. Especialmente, el Constructor será responsable del cumplimiento de todas las obligaciones de la Seguridad Social de sus subcontratistas.

El Constructor establecerá un domicilio cercano a la obra a efectos de notificaciones.

El Promotor tendrá la facultad de hacer intervenir, simultáneamente, en las obras a otros constructores o instaladores o personal propio suyo, además del Constructor participante en este Contrato.

La coordinación entre el Constructor y los demás constructores mencionados en el párrafo anterior, se hará según las instrucciones de la Dirección de obra. El Constructor se compromete a colaborar en estas instrucciones, teniendo en cuenta que deberán estar encaminadas a conseguir una mejor realización de las obras sin producir perjuicios al Constructor.

El Constructor no podrá negarse a la prestación a los demás constructores o al Promotor, de sus medios auxiliares de elevación o transporte, o instalaciones auxiliares, tales como agua potable o de obra, servicios higiénicos, electricidad, siempre que esta utilización no le cause perjuicios o molestias apreciables y recibiendo como contraprestación por este servicio, unas cantidades razonables en función de los costes reales de las mismas.

Si alguna parte de la obra del Constructor depende, para que pueda ser realizada correctamente, de la ejecución o resultados de los trabajos de otras empresas contratadas o instaladores, o del Promotor, el Constructor inspeccionará estos trabajos previos y notificará inmediatamente a la Dirección de obra todos los defectos que haya encontrado, y que impidan la correcta ejecución de su parte.



El hecho de no hacer esta inspección o no notificar los defectos encontrados, significaría una aceptación de la calidad de la misma para la realización de sus trabajos.

En el caso de que se produzcan daños entre el Constructor y cualquier otra empresa contratada o instalador participante en la obra, el Constructor está de acuerdo en resolver estos daños directamente con el constructor o instalador interesado, evitando cualquier reclamación que pudiera surgir hacia el Promotor.

AMPLIACIÓN DEL PROYECTO POR CAUSAS IMPREVISTAS O DE FUERZA MAYOR

Artículo 27. Cuando sea preciso por motivo imprevisto o por cualquier accidente, ampliar el Proyecto, no se interrumpirán los trabajos, continuándose según las instrucciones dadas por el Arquitecto en tanto se formula o se tramita el Proyecto Reformado.

El Constructor está obligado a realizar con su personal y sus materiales cuanto la Dirección de las obras disponga para apeos, apuntalamientos, derribos, recalzos o cualquier otra obra de carácter urgente, anticipando de momento este servicio, cuyo importe le será consignado en un presupuesto adicional o abonado directamente, de acuerdo con lo que se convenga.

PRORROGA POR CAUSA DE FUERZA MAYOR

Artículo 28. Si por causa de fuerza mayor o independiente de la voluntad del Constructor, éste no pudiese comenzar las obras, o tuviese que suspenderlas, o no le fuera posible terminarlas en los plazos prefijados, se le otorgará una prórroga proporcionada para el cumplimiento de la contrata, previo informe favorable del Arquitecto. Para ello, el Constructor expondrá, en escrito dirigido al Arquitecto, la causa que impide la ejecución o la marcha de los trabajos y el retraso que por ello se originaría en los plazos acordados, razonando debidamente la prórroga que por dicha causa solicita.

RESPONSABILIDAD DE LA DIRECCIÓN FACULTATIVA EN EL RETRASO DE LA OBRA

Artículo 29. El Constructor no podrá excusarse de no haber cumplido los plazos de obras estipulados, alegando como causa la carencia de planos u órdenes de la Dirección Facultativa, a excepción del caso en que habiéndolo solicitado por escrito no se le hubiesen proporcionado.

CONDICIONES GENERALES DE EJECUCIÓN DE LOS TRABAJOS

Artículo 30. Todos los trabajos se ejecutarán con estricta sujeción al Proyecto, a las modificaciones del mismo que previamente hayan sido aprobadas y a las órdenes e instrucciones que bajo su responsabilidad impartan el Arquitecto o el Técnico competente, o el coordinador de seguridad y salud, al Constructor, dentro de las limitaciones presupuestarias y de conformidad con lo especificado en el artículo 12.

OBRAS OCULTAS

Artículo 31. De todos los trabajos y unidades de obra que hayan de quedar ocultos a la terminación del edificio, el constructor levantará los planos precisos para que queden perfectamente definidos; estos documentos se extenderán por triplicado, entregándose: uno, al Arquitecto; otro, al Técnico competente; y, el tercero, al Constructor, firmados todos ellos por los tres. Dichos planos, que deberán ir suficientemente acotados, se considerarán documentos indispensables e irrecusables para efectuar las mediciones.

TRABAJOS DEFECTUOSOS



Artículo 32. El Constructor debe emplear los materiales que cumplan las condiciones exigidas en el Proyecto, y realizará todos y cada uno de los trabajos contratados de acuerdo con lo especificado también en dicho documento.

Por ello, y hasta que tenga lugar la recepción sin reservas del edificio, es responsable de la ejecución de los trabajos que ha contratado y de las faltas y defectos que en éstos puedan existir por su mala ejecución o por la deficiente calidad de los materiales empleados o aparatos colocados, sin que le exonere de responsabilidad el control que compete al Técnico competente, ni tampoco el hecho de que estos trabajos hayan sido valorados en las certificaciones parciales de obra, que siempre se entenderán extendidas y abonadas a buena cuenta.

Como consecuencia de lo anteriormente expresado, cuando el Técnico competente advierta vicios o defectos en los trabajos ejecutados, o que los materiales empleados o los aparatos colocados no reúnen las condiciones preceptuadas, ya sea en el curso de la ejecución de los trabajos, o finalizados éstos, y antes de verificarse la recepción definitiva de la obra, podrá disponer que las partes defectuosas sean demolidas y reconstruidas de acuerdo con lo contratado, y todo ello a expensas de la contrata. Si ésta no estimase justa la decisión y se negase a la demolición y reconstrucción ordenadas, se planteará la cuestión ante el Arquitecto de la obra, quien resolverá.

VICIOS OCULTOS

Artículo 33. Si el Técnico competente tuviese fundadas razones para creer en la existencia de vicios ocultos de construcción en las obras ejecutadas, ordenará efectuar en cualquier tiempo, y antes de la recepción de la obra, los ensayos, destructivos o no, que crea necesarios para reconocer los trabajos que suponga defectuosos, dando cuenta de la circunstancia al Arquitecto.

Los gastos que se ocasionen serán de cuenta del Constructor, siempre que los vicios existan realmente, en caso contrario serán a cargo del Promotor.

DE LOS MATERIALES Y SU PROCEDENCIA

Artículo 34. El Constructor tiene libertad de proveerse de los materiales y aparatos de todas clases en los puntos que le parezca conveniente, excepto en los casos en que el Proyecto preceptúe una procedencia determinada.

Obligatoriamente, y antes de proceder a su empleo o acopio, el Constructor deberá presentar al Técnico competente una lista completa de los materiales y aparatos que vaya a utilizar en la que se especifiquen todas las indicaciones sobre marcas, calidades, procedencia e idoneidad de cada uno de ellos.

Los materiales y la forma de su empleo estarán de acuerdo con las disposiciones del Contrato, las reglas usuales de buena práctica y las instrucciones de la Dirección de Obra.

PRESENTACIÓN DE MUESTRAS

Artículo 35. A petición del Arquitecto, el Constructor le presentará las muestras de los materiales siempre con la antelación prevista en el Calendario de la Obra.

La Dirección de obra podrá solicitar al Constructor que le presente muestras de todos los materiales que piensa utilizar, con la anticipación suficiente a su utilización, para permitir ensayos, aprobaciones o el estudio de soluciones alternativas.

MATERIALES NO UTILIZABLES

Artículo 36. El Constructor, a su costa, transportará y colocará, agrupándolos ordenadamente y en el lugar adecuado, los materiales procedentes de las excavaciones, derribos, etc., que no sean utilizables en la obra.



Se retirarán de ésta o se llevarán al vertedero, cuando así estuviese establecido en el Proyecto.

Si no se hubiese preceptuado nada sobre el particular, se retirarán de ella cuando así lo ordene el Técnico competente, pero acordando previamente con el Constructor su justa tasación, teniendo en cuenta el valor de dichos materiales y los gastos de su transporte.

MATERIALES DEFECTUOSOS

Artículo 37. Cuando los materiales, elementos de instalaciones no fuesen de la calidad prescrita en este Pliego, o no tuvieran la preparación en él exigida o, en fin, cuando la falta de prescripciones formales de aquél, se reconociera o demostrara que no eran adecuados para su objeto, el Arquitecto a instancias del Técnico competente, dará orden al Constructor de sustituirlos por otros que satisfagan las condiciones o llenen el objeto a que se destinen.

Si a los quince (15) días de recibir el Constructor orden de que retire los materiales que no estén en condiciones, no ha sido cumplida, podrá hacerlo el Promotor cargando los gastos a la contrata.

Si los materiales, elementos de instalaciones o aparatos fueran de calidad inferior a la preceptuada pero no defectuosos, y aceptables a juicio del Arquitecto, se recibirán pero con la rebaja del precio que aquél determine, a no ser que el Constructor prefiera sustituirlos por otros en condiciones.

GASTOS OCASIONADOS POR PRUEBAS Y ENSAYOS

Artículo 38. Todos los gastos originados por las pruebas y ensayos de materiales o elementos que intervengan en la ejecución de las obras, serán de cuenta del Constructor.

Todo ensayo que no haya resultado satisfactorio o que no ofrezca las suficientes garantías podrá comenzarse de nuevo a cargo del mismo.

LIMPIEZA DE LAS OBRAS

Artículo 39. Es obligación del Constructor mantener limpias las obras y sus alrededores, tanto de escombros como de materiales sobrantes, hacer desaparecer las instalaciones provisionales que no sean necesarias, así como adoptar las medidas y ejecutar todos los trabajos que sean necesarios para que la obra ofrezca buen aspecto.

1.9 EPÍGRAFE 4.º DE LAS RECEPCIONES DE OBRAS ANEJAS

DE LAS RECEPCIONES PROVISIONALES

Artículo 40. Quince días antes de dar fin a las obras, comunicará el Arquitecto al Promotor la proximidad de su terminación a fin de convenir la fecha para el acto de recepción provisional.

Practicado un detenido reconocimiento de las obras, se extenderá un Certificado Final de Obra y si alguno lo exigiera, se levantará un acta con tantos ejemplares como intervinientes y firmados por todos ellos. Desde esta fecha empezará a correr el plazo de garantía, si las obras se hallasen en estado de ser admitidas sin reservas.

Cuando las obras no se hallen en estado de ser recibidas, se hará constar en el acta y se darán al Constructor las oportunas instrucciones para remediar los defectos observados, fijando un plazo para subsanarlos, expirado el cual, se efectuará un nuevo reconocimiento a fin de proceder a la recepción de la obra.

Si el Constructor no hubiese cumplido, podrá declararse resuelto el contrato con pérdida de la fianza o de la retención practicada por el Promotor.



PLAZO DE GARANTÍA

Artículo 41. El plazo de garantía deberá estipularse en el Contrato suscrito entre la Propiedad y el Constructor. Se ajustará a las prescripciones del R.D. 3/2011 de 14 de noviembre, y en cualquier caso nunca deberá ser inferior a un año.

Si durante el primer año el Constructor no llevase a cabo las obras de conservación o reparación a que viniese obligado, estas se llevarán a cabo con cargo a la fianza o a la retención.

LIMPIEZA Y TERMINACIÓN DE LAS OBRAS

Artículo 42. Una vez terminada la obra, y antes de su recepción provisional, se procederá a su limpieza general, retirando los materiales sobrantes o desechados, escombros, obras auxiliares, instalaciones, almacenes y edificios que no sean precisos para la conservación durante el plazo de garantía. Esta limpieza se extenderá a las zonas de dominio, servidumbres y afección de la vía, así como a los terrenos que hayan sido ocupados temporalmente, debiendo quedar unos y otros en situación análoga a como se encontraban antes del inicio de la obra o similar a su entorno.



CAPITULO II. CONDICIONES ECONÓMICAS

1.10 EPÍGRAFE 1.º PRINCIPIO GENERAL

Artículo 43. Todos los que intervienen en el proceso de construcción tienen derecho a percibir puntualmente las cantidades devengadas por su correcta actuación con arreglo a las condiciones contractualmente establecidas.

CONTROL DE CALIDAD

Artículo 44. El control de calidad previsto para las obras comprendidas en el presente proyecto, así como la valoración económica de los ensayos a ejecutar, así como los trabajos previos y posteriores para su correcta ejecución, que serán a cargo de la empresa adjudicataria (el contratista) hasta un (1 %) uno por ciento del P.E.M. de la obra, estarán incluidos en los precios del contrato no siendo, por tanto, objeto de abono independiente.

Tanto los materiales como la ejecución de los trabajos, las unidades de obra y la propia obra terminada deberán ser de la calidad exigida en el contrato, cumplirán las instrucciones de la Dirección Técnica y estarán sometidos, en cualquier momento, a los ensayos y pruebas que ésta disponga.

El Contratista deberá dar las facilidades necesarias para la toma de muestras y la realización de ensayos y pruebas "in situ" e interrumpir cualquier actividad que pudiera impedir la correcta realización de estas operaciones.

El Contratista se responsabilizará de la correcta conservación en obra de las muestras extraídas por los Laboratorios de Control de Calidad, previamente a su traslado a los citados Laboratorios.

Ninguna parte de la obra deberá cubrirse u ocultarse sin la aprobación de la Dirección Técnica. El Contratista deberá dar todo tipo de facilidades a la Dirección para examinar, controlar y medir toda la obra que haya de quedar oculta, así como para examinar el terreno de cimentación antes de cubrirlo con la obra permanente. Si el Contratista ocultara cualquier parte de la obra sin previa autorización escrita de la Dirección Técnica, deberá descubrirla, a su costa, si así lo ordenara ésta. El Contratista podrá efectuar su propio control de calidad, independientemente del realizado por el Promotor. Los gastos derivados de este control de calidad, propio del Contratista, serán de cuenta de éste y estarán incluidos en los precios del contrato no siendo, por tanto, objeto de abono independiente.

1.11 EPÍGRAFE 3.º DE LOS PRECIOS

COMPOSICIÓN DE LOS PRECIOS UNITARIOS

Artículo 45. El cálculo de los precios de las distintas unidades de obra es el resultado de sumar los costes directos, los indirectos, los gastos generales y el beneficio industrial.

Se considerarán costes indirectos

Los gastos de instalación de oficinas a pie de obra, comunicaciones edificación de almacenes, talleres, pabellones temporales para obreros, laboratorios, seguros, etc., los del personal técnico y administrativo adscrito exclusivamente a la obra y los imprevistos. Todos estos gastos, se cifrarán en un porcentaje de los costes directos.



Se considerarán gastos generales

Los gastos generales de empresa, gastos financieros, cargas fiscales y tasas de la Administración, legalmente establecidas. Se cifrarán como un porcentaje de la suma de los costes directos e indirectos.

1.12 EPÍGRAFE 5.º DE LA VALORACIÓN Y ABONO DE LOS TRABAJOS

FORMAS VARIAS DE ABONO DE LAS OBRAS

Artículo 46. Según la modalidad elegida para la contratación de las obras y salvo que en el Contrato suscrito entre Constructor y Promotor se preceptúe otra cosa, el abono de los trabajos se efectuará así:

1.º Tipo fijo o tanto alzado total. Se abonará la cifra previamente fijada como base de la adjudicación, disminuida en su caso en el importe de la baja efectuada por el adjudicatario.

2.º Tipo fijo o tanto alzado por unidad de obra, cuyo precio invariable se haya fijado de antemano, pudiendo variar solamente el número de unidades ejecutadas.

Previa medición y aplicando al total de las diversas unidades de obra ejecutadas, del precio invariable estipulado de antemano para cada una de ellas, se abonará al Constructor el importe de las comprendidas en los trabajos ejecutados y ultimados con arreglo y sujeción a los documentos que constituyen el Proyecto, los que servirán de base para la medición y valoración de las diversas unidades.

MEJORAS DE OBRAS LIBREMENTE EJECUTADAS

Artículo 47. Cuando el Constructor, incluso con autorización del Arquitecto-Director, emplease materiales de más esmerada preparación o de mayor tamaño que el señalado en el Proyecto o sustituyese una clase de fábrica con otra que tuviese asignado mayor precio o ejecutase con mayores dimensiones cualquiera parte de la obra, o, en general, introdujese en ésta y sin pedírsela, cualquiera otra modificación que sea beneficiosa a juicio del Arquitecto-Director, no tendrá derecho, sin embargo, más que al abono de lo que pudiera corresponder en el caso de que hubiese construido la obra con estricta sujeción a la proyectada y contratada o adjudicada.

ABONO DE TRABAJOS PRESUPUESTADOS CON PARTIDA ALZADA

Artículo 48. Salvo lo preceptuado en el Contrato suscrito entre Constructor y Promotor, el abono de los trabajos presupuestados en partida alzada, se efectuará de acuerdo con el procedimiento que corresponda entre los que a continuación se expresan:

a) Si existen precios contratados para unidades de obras iguales, las presupuestadas mediante partida alzada, se abonarán previa medición y aplicación del precio establecido.

b) Si existen precios contratados para unidades de obra similares, se establecerán precios contradictorios para las unidades con partida alzada, deducidos de los similares contratados.

c) Si no existen precios contratados para unidades de obra iguales o similares, la partida alzada se abonará íntegramente al Constructor, salvo el caso de que en el Presupuesto de la obra se exprese que el importe de dicha partida debe justificarse, en cuyo caso el Arquitecto-Director indicará al Constructor y con anterioridad a su ejecución, el procedimiento que de seguirse para llevar dicha cuenta, que en realidad será de Administración, valorándose los materiales y jornales a los precios que figuren en el Presupuesto aprobado o, en su defecto, a los que con anterioridad a la ejecución convengan las dos partes, incrementándose su importe total con el porcentaje que se



fije en el Pliego de Condiciones Particulares en concepto de Gastos Generales y Beneficio Industrial del Constructor.

1.13 EPÍGRAFE 7.º VARIOS

MEJORAS Y AUMENTOS DE OBRA. CASOS CONTRARIOS

Artículo 49. No se admitirán mejoras de obra, más que en el caso en que el Arquitecto-Director haya ordenado por escrito la ejecución de trabajos nuevos o que mejoren la calidad de los contratados, así como la de los materiales y aparatos previstos en el contrato. Tampoco se admitirán aumentos de obra en las unidades contratadas, salvo caso de error en las mediciones del Proyecto a menos que el Arquitecto-Director ordene, también por escrito, la ampliación de las contratadas.

En todos estos casos será condición indispensable que ambas partes contratantes, antes de su ejecución o empleo, convengan por escrito los importes totales de las unidades mejoradas, los precios de los nuevos materiales o aparatos ordenados emplear y los aumentos que todas estas mejoras o aumentos de obra supongan sobre el importe de las unidades contratadas.

Se seguirán el mismo criterio y procedimiento, cuando el Arquitecto-Director introduzca innovaciones que supongan una reducción apreciable en los importes de las unidades de obra contratadas.

UNIDADES DE OBRA DEFECTUOSAS PERO ACEPTABLES

Artículo 50. Cuando por cualquier causa fuera menester valorar obra defectuosa, pero aceptable a juicio del Arquitecto-Director de las obras, éste determinará el precio o partida de abono después de oír al Constructor, el cual deberá conformarse con dicha resolución, salvo el caso en que, estando dentro del plazo de ejecución, prefiera demoler la obra y rehacerla con arreglo a condiciones, sin exceder de dicho plazo.

SEGURO DE LAS OBRAS

Artículo 51. El Constructor estará obligado a asegurar la obra contratada durante todo el tiempo que dure su ejecución hasta la recepción definitiva; la cuantía del seguro coincidirá en cada momento con el valor que tengan por contrata los objetos asegurados. Los riesgos asegurados y las condiciones que figuren en la póliza o pólizas de Seguros, los pondrá el Constructor, antes de contratarlos, en conocimiento del Promotor, al objeto de recabar de éste su previa conformidad o reparos.

Prevalecerá en cualquier caso las determinaciones al respecto de la L.O.E./ R.D. 3/2011

CONSERVACIÓN DE LA OBRA

Artículo 52. Si el Constructor, siendo su obligación, no atiende a la conservación de la obra durante el plazo de garantía, en el caso de que el edificio (u obras terminadas) no haya sido ocupado por el Promotor, el Arquitecto-Director, en representación del Propietario, podrá disponer todo lo que sea preciso para que se atienda a la guardería, limpieza y todo lo que fuese menester para su buena conservación, abonándose todo ello por cuenta de la contrata.

Al abandonar el Constructor el edificio o las obras realizadas, tanto por buena terminación de las obras, como en el caso de resolución del contrato, está obligado a dejarlo desocupado y limpio en el plazo que el Arquitecto-Director fije, salvo que existan circunstancias que justifiquen que estas operaciones no se realicen.

Después de la recepción provisional del edificio o de las obras realizadas y en el caso de que la conservación del edificio o de las obras realizadas corra cargo del Constructor, no deberá haber en



él más herramientas, útiles, materiales, muebles, etc., que los indispensables para su guardería y limpieza y para los trabajos que fuese preciso ejecutar.

En todo caso, ocupado o no el edificio o las obras realizadas, está obligado el Constructor a revisar y reparar la obra, durante el plazo de garantía, procediendo en la forma prevista en el presente "Pliego de Condiciones Económicas".

1.14 EPÍGRAFE 7.º NORMATIVA DE APLICACIÓN

A) *PLIEGO DE PRESCRIPCIONES TECNICAS GENERALES*

Es de aplicación el Pliego de Prescripciones Técnicas Generales para Obras de Carreteras y Puentes del Ministerio de Fomento:

ÓRDENES MINISTERIALES DE APROBACIÓN DE ARTÍCULOS DEL PG3:

OM 02/07/1976 Orden de 2 de julio de 1976 por la que se confiere efecto legal a la publicación del Pliego de Prescripciones Técnicas Generales para obras de carreteras y puentes de la Dirección General de Carreteras y Caminos Vecinales (P. G. 3), editado por el Servicio de Publicaciones del Ministerio. BOE 07/07/1976.

OM 28/09/1989 Orden de 28 de septiembre de 1989 por la que se modifica el artículo 104 del pliego de prescripciones técnicas generales para obras de carreteras y puentes. BOE 09/10/1989.

FOM/475/2002 Orden FOM/475/2002, de 13 febrero, por la que se actualizan determinados artículos del pliego de prescripciones técnicas generales para obras de carreteras y puentes relativos a hormigones y aceros. BOE 06/03/2002.

FOM/1382/2002 Orden FOM/1382/2002, de 16 mayo, por la que se actualizan determinados artículos del pliego de prescripciones técnicas generales para obras de carreteras y puentes relativos a la construcción de explanaciones, drenajes y cimentaciones. BOE 11/06/2002.

FOM 2523/2014 Orden FOM/2523/2014, de 12 de diciembre, por la que se actualizan determinados artículos del pliego de prescripciones técnicas generales para obras de carreteras y puentes, relativos a materiales básicos, a firmes y pavimentos, y a señalización, balizamiento y sistemas de contención de vehículos. BOE 03/01/2015.

** Orden Circular 21bis/2009 sobre betunes mejorados y betunes modificados de alta viscosidad con caucho procedente de neumáticos fuera de uso (NFU) y criterios a tener en cuenta para su fabricación in situ y almacenamiento en obra.

** Orden Circular 21/2007 sobre el uso y especificaciones que deben cumplir los ligantes y mezclas bituminosas que incorporen caucho procedente de neumáticos fuera de uso (NFU).

B) *NORMAS GENERALES DE CONTRATACIÓN EN EL SECTOR PÚBLICO:*



- * Real Decreto Legislativo 3/2011, de 14 de noviembre, por el que se aprueba el texto refundido de la Ley de Contratos del Sector Público.
- * Real Decreto 817/2009, de 8 de mayo, por el que se desarrolla parcialmente la Ley 30/2007, de 30 de octubre, de Contratos del Sector Público.
- * Real Decreto 1098/2001, de 12 de octubre, por el que se aprueba el Reglamento general de la Ley de Contratos de las Administraciones Públicas.
- * Ley 31/2007, de 30 de octubre, sobre procedimientos de contratación en los sectores del agua, la energía, los transportes y los servicios postales.
- * Decreto 3854/1970, de 31 de diciembre, por el que se aprueba el Pliego de Cláusulas Administrativas Generales para la Contratación de Obras del Estado.
- * Real Decreto 814/2015, de 11 de septiembre, por el que se aprueba el Reglamento de los procedimientos especiales de revisión de decisiones en materia contractual y de organización del Tribunal Administrativo Central de Recursos Contractuales.
- * Resolución de 19 de diciembre de 2016, de la Dirección General del Patrimonio del Estado, por la que se publica el Acuerdo del Consejo de Ministros de 16 de diciembre de 2016, por el que se instruye a las entidades del sector público estatal para dar publicidad a determinados contratos no sujetos a regulación armonizada.
- * Real Decreto 55/2017, de 3 de febrero, por el que se desarrolla la Ley 2/2015, de 30 de marzo, de desindexación de la economía española.

CONTRATO DE OBRAS:

- * Orden por la que se aprueba el modelo de documento administrativo de formalización de contratos de obras.
- * Real Decreto 1359/2011, de 7 de octubre, por el que se aprueba la relación de materiales básicos y las fórmulas-tipo generales de revisión de precios de los contratos de obras y de contratos de suministro de fabricación de armamento y equipamiento de las Administraciones Públicas.

C) *NORMATIVA GENERAL EN PREVENCIÓN DE RIESGOS LABORALES*

- ** Ley 31/1995, de 8 de noviembre, de prevención de Riesgos Laborales
- ** Ley 32/2006, de 18 de octubre, reguladora de la subcontratación en el Sector de la Construcción

NORMAS REGLAMENTARIAS PRL

- ** Real Decreto 485/1997, de 14 de abril, sobre disposiciones mínimas en materia de señalización de seguridad y salud en el trabajo.
- ** Real Decreto 486/1997, de 14 de abril, por el que se establecen las disposiciones mínimas de seguridad y salud en los lugares de trabajo.
- ** Real Decreto 487/1997, de 14 de abril, sobre disposiciones mínimas de seguridad y salud relativas a la manipulación manual de cargas que entrañe riesgos, en particular dorso lumbares, para los trabajadores.
- ** Real Decreto 488/1997, de 14 de abril, sobre disposiciones mínimas de seguridad y salud relativas al trabajo con equipos que incluyen pantallas de visualización.
- ** Real Decreto 664/1997, de 12 de mayo, sobre la protección de los trabajadores contra los riesgos relacionados con la exposición a agentes biológicos durante el trabajo.



- ** Real Decreto 665/1997, de 12 de mayo, sobre la protección de los trabajadores contra los riesgos relacionados con la exposición a agentes cancerígenos durante el trabajo.
- ** Real Decreto 773/1997, de 30 de mayo, sobre disposiciones mínimas de seguridad y salud relativas a la utilización por los trabajadores de equipos de protección individual.
- ** Real Decreto 1215/1997, de 18 de julio, por el que se establecen las disposiciones mínimas de seguridad y salud para la utilización por los trabajadores de los equipos de trabajo.
- ** Real Decreto 1389/1997, de 5 de septiembre, por el que se aprueban las disposiciones mínimas destinadas a proteger la seguridad y la salud de los trabajadores en las actividades mineras.
- ** Real Decreto 1627/1997, de 24 de octubre, por el que se establecen disposiciones mínimas de seguridad y de salud en las obras de construcción. Modificado por el RD 604/2006, de 19 de mayo (BOE de 29 de mayo)
- ** Real Decreto 216/1999, de 5 de febrero, sobre disposiciones mínimas de seguridad y salud en el trabajo en el ámbito de las empresas de trabajo temporal.
- ** Real Decreto 374/2001, de 6 de abril, sobre la protección de la salud y seguridad de los trabajadores contra los riesgos relacionados con los agentes químicos durante el trabajo.
- ** Real Decreto 614/2001, de 8 de junio, sobre disposiciones mínimas para la protección de la salud y seguridad de los trabajadores frente al riesgo eléctrico.
- ** Real Decreto 681/2003, de 12 de junio, sobre la protección de la salud y la seguridad de los trabajadores expuestos a los riesgos derivados de atmósferas explosivas en el lugar de trabajo.
- ** Real Decreto 1311/2005, de 4 de noviembre, sobre la protección de la salud y la seguridad de los trabajadores frente a los riesgos derivados o que puedan derivarse de la exposición a vibraciones mecánicas
- ** Real Decreto 286/2006, de 10 de marzo, sobre la protección de la salud y la seguridad de los trabajadores contra los riesgos relacionados con la exposición al ruido.
- ** Real Decreto 396/2006, de 31 de marzo, por el que se establecen las disposiciones mínimas de seguridad y salud aplicables a los trabajos con riesgo de exposición al amianto.
- ** Real Decreto 1109/2007, de 24 de agosto, por el que se desarrolla la Ley 32/2006, de 18 de octubre, reguladora de la subcontratación en el Sector de la Construcción.
- ** Real Decreto 486/2010, de 23 de abril, sobre la protección de la salud y la seguridad de los trabajadores contra los riesgos relacionados con la exposición a radiaciones ópticas artificiales
- ** Real Decreto 299/2016, de 22 de julio, sobre la protección de la salud y la seguridad de los trabajadores contra los riesgos relacionados con la exposición a campos electromagnéticos.

INSPECCIÓN DE TRABAJO Y SEGURIDAD SOCIAL

- ** Real Decreto 138/2000, de 4 de febrero, por el que se aprueba el Reglamento de Organización y Funcionamiento de la Inspección de Trabajo y Seguridad Social.
- ** Real Decreto 231/2017, de 10 de marzo, por el que se regula el establecimiento de un sistema de reducción de las cotizaciones por contingencias profesionales a las empresas que hayan disminuido de manera considerable la siniestralidad laboral.

COMISIÓN NACIONAL DE SEGURIDAD Y SALUD EN EL TRABAJO

- ** Real Decreto 1879/1996, de 2 de agosto, por el que se regula la composición de la Comisión Nacional de Seguridad y Salud en el Trabajo.

COORDINACIÓN DE ACTIVIDADES EMPRESARIALES



** Real Decreto 171/2004, de 30 de enero, por el que se desarrolla el artículo 24 de la Ley 31/1995, de 8 de noviembre, de Prevención de Riesgos Laborales, en materia de coordinación de actividades empresariales.

SERVICIOS DE PREVENCIÓN

** Real Decreto 39/1997, de 17 de enero, por el que se aprueba el Reglamento de los Servicios de Prevención. Modificado por el RD 604/2006, de 19 de mayo (BOE de 29 de mayo)

** Orden TIN/2504/2010, de 20 de septiembre, por la que se desarrolla el Real Decreto 39/1997, de 17 de enero, por el que se aprueba el Reglamento de los Servicios de Prevención, en lo referido a la acreditación de entidades especializadas como servicios de prevención, memoria de actividades preventivas y autorización para realizar la actividad de auditoría del sistema de prevención de las empresas.

** Real Decreto 1993/1995, de 7 de diciembre, por el que se aprueba el Reglamento sobre colaboración de las Mutuas de Accidentes de Trabajo y Enfermedades Profesionales de la Seguridad Social.

** Real Decreto 843/2011, de 17 de junio, por el que se establecen los criterios básicos sobre la organización de recursos para desarrollar la actividad sanitaria de los servicios de prevención.

Resolución de 28 de diciembre de 2004, de la Secretaría de Estado de la Seguridad Social, por la que se fijan nuevos criterios para la compensación de costes prevista en el artículo 10 de la Orden de 22 de abril del 1997, por la que se regula el régimen de funcionamiento de las Mutuas de Accidentes de Trabajo y Enfermedades Profesionales de la Seguridad Social en el desarrollo de actividades de Prevención de Riesgos Laborales.

** Orden TAS/3623/2006, de 28 de noviembre, por la que se regulan las actividades preventivas en el ámbito de la Seguridad Social y la financiación de la Fundación para la Prevención de Riesgos Laborales.

INFRACCIONES Y SANCIONES

** Real Decreto Legislativo 5/2000, de 4 de agosto, por el que se aprueba el texto refundido de la Ley sobre Infracciones y Sanciones en el Orden Social.

** Real Decreto 928/1998, de 14 de mayo, por el que se aprueba el Reglamento general sobre procedimientos para la imposición de sanciones por infracciones de Orden social y para los expedientes liquidatorios de cuotas de la Seguridad Social

** Real Decreto 597/2007, de 4 de mayo, sobre publicación de las sanciones por infracciones muy graves en materia de prevención de riesgos laborales.

OTRAS MODIFICACIONES RELACIONADAS CON PRL:

** Real Decreto 337/2010, de 19 de marzo, por el que se modifican el Real Decreto 39/1997, de 17 de enero, por el que se aprueba el Reglamento de los Servicios de Prevención; el Real Decreto 1109/2007, de 24 de agosto, por el que se desarrolla la Ley 32/2006, de 18 de octubre, reguladora de la subcontratación en el sector de la construcción y el Real Decreto 1627/1997, de 24 de octubre, por el que se establecen disposiciones mínimas de seguridad y salud en obras de construcción



D) CARRETERAS

- Ley 37/2015, de 29 de septiembre, de carreteras (BOE del 30/09/2015)
- Real Decreto 1812/1994, de 2 de septiembre, por el que se aprueba el Reglamento General de Carreteras (BOE del 23). Modificado por el Real Decreto 1911/1997, de 19 de diciembre, (BOE del 10 de enero de 1998), por el Real Decreto 597/1999, de 16 de abril (BOE del 29 de abril de 1999) y por el Real Decreto 114/2001, de 9 de febrero (BOE del 21 de febrero de 2001). La Orden Ministerial de 16 de diciembre de 1997 del Ministerio de Fomento desarrolla algunos de sus artículos.
- Orden, de 16 de diciembre de 1997, del Ministerio de Fomento, por la que se aprueban los accesos a las carreteras del Estado, las vías de servicio y la construcción de instalaciones de servicios (BOE del 24 de enero de 1998). Modificada por Orden Ministerial de 13 de septiembre de 2001 del Ministro de Fomento (BOE del 26 de septiembre de 2001), por Orden FOM/392/2006, de 14 de febrero, (BOE 18 de febrero de 2006) y por Orden FOM/1740/2006, de 24 de mayo (BOE 6 de junio de 2006).

E) IMPACTO AMBIENTAL

- Ley 21/2013, de 9 de diciembre, de evaluación ambiental (BOE del 11 de diciembre de 2013).
- Real Decreto 105/2008, de 1 de febrero, por el que se regula la producción y gestión de los residuos de construcción y demolición (BOE de 13 de febrero de 2008).

F) TRAZADO

- Orden FOM/273/2016, de 19 de febrero de 2016, por la que se aprueba la Norma 3.1-IC "Trazado" de la Instrucción de Carreteras (BOE del 4 de marzo de 2016).
- Orden Circular 32/12, de 14 de diciembre, sobre guía de nudos viarios.

G) DRENAJE

- Orden FOM 298/2016, de 15 de febrero, por la que se aprueba la Norma 5.2-IC sobre drenaje superficial (BOE del 10 marzo de 2016).
- Orden Circular 17/2003, de 23 de diciembre, sobre Recomendaciones para el proyecto y construcción del drenaje subterráneo en obras de carretera. En la práctica sustituye a la Norma 5.1-IC.

H) ACCIONES Y SU COMBINACION

- Norma de construcción sismorresistente: puentes (NCSP-07), aprobada por Real Decreto 637/2007, de 18 de mayo (BOE del 2 de junio de 2007).
- Norma de construcción sismorresistente: parte general y edificación (NCSR-02), aprobada por Real Decreto 997/2002, de 27 de septiembre (BOE del 11 de octubre de 2002).
- Instrucción sobre las acciones a considerar en el proyecto de puentes de carretera (IAP-11) aprobada por Orden, del Ministerio de Fomento, de 29 de septiembre de 2011 (BOE de 21 de octubre de 2011).



I) FIRMES Y PAVIMENTOS

- Orden FOM/3460/2003, de 28 de noviembre, por la que se aprueba la Norma 6.1-IC “Secciones de firme”, de la Instrucción de Carreteras (BOE del 12 de diciembre de 2003).
- Nota de Servicio 5/2006, de 22 de septiembre de 2006, sobre explicaciones y capas de firme tratadas con cemento.
- Orden FOM/3459/2003, de 28 de noviembre, por la que se aprueba la Norma 6.3-IC: “Rehabilitación de firmes”, de la Instrucción de Carreteras (BOE del 12 de diciembre de 2003, corrección de erratas BOE del 25 de mayo de 2004).
- Nota de Servicio 2/2015, de 3 de julio, sobre el sellado de grietas en pavimentos bituminosos.
- Nota de Servicio 3/2011, de 4 de octubre, sobre criterios a tener en cuenta en la redacción de los proyectos de rehabilitación estructural y/o superficial de firmes
- Orden Circular 20/2006, de 22 de septiembre de 2006, sobre recepción de obras de carreteras que incluyan firmes y pavimentos.

J) SEÑALIZACIÓN Y BALIZAMIENTO

- Orden FOM 534/2014, de 20 de marzo, por la que se aprueba la Norma 8.1-IC Señalización vertical, de la Instrucción de Carreteras (BOE de 5 de abril de 2014).
- Orden Circular 38/2016 sobre la aplicación de la disposición transitoria única de la Orden FOM/534/2015, de 20 de marzo, por la que se aprueba la norma 8.1 IC Señalización vertical de la Instrucción de Carreteras.
- Resolución de 1 de junio de 2009, de la Dirección General de Tráfico, por la que se aprueba el Manual de Señalización Variable (BOE del 13 de junio de 2009). Corrección de errores BOE del 23 de junio de 2009.
- Señales verticales de circulación. Tomo I. Características de las señales. Dirección General de Carreteras, marzo de 1992.
- Señales verticales de circulación. Tomo II. Catálogo y significado de las señales. Dirección General de Carreteras, junio de 1992.
- Orden, de 16 de julio de 1987, por la que se aprueba la Norma 8.2- IC sobre marcas viales, (BOE del 4 de agosto y 29 de septiembre de 1987).
- Nota de Servicio 2/2007, de 15 de febrero, sobre los criterios de aplicación y de mantenimiento de las características de la señalización horizontal. Anulada parcialmente (criterios técnicos) por la Orden FOM 2543/2014 que aprueba el artículo 700 del PG-3.
- Orden, de 31 de agosto de 1987, por la que se aprueba la Instrucción 8.3-IC sobre señalización, balizamiento, defensa, limpieza y terminación de obras fijas fuera de poblado (BOE del 18 de septiembre de 1987).
- Orden Circular 15/2003, de 13 de octubre, sobre señalización de los tramos afectados por la puesta en servicio de las obras. -Remate de obras-.
- Orden Circular 16/2003, de 20 de noviembre, sobre intensificación y ubicación de carteles de obras.
- Manual de ejemplos de señalización de obras fijas. Dirección General de Carreteras, 1997. Como aplicación de la Norma 8.3-IC sobre Señalización de Obras.
- Señalización móvil de obras. Dirección General de Carreteras, 1997. Adecuación de la Norma 8.3-IC sobre Señalización de Obras.
- Orden Circular 35/2014, de 19 de mayo de 2014, sobre criterios de aplicación de sistemas de contención de vehículos.



- Orden FOM/3053/2008, de 23 de septiembre, por la que se aprueba la Instrucción Técnica para la instalación de reductores de velocidad y bandas transversales de alerta en carreteras de la Red de Carreteras del Estado (BOE del 29 de octubre de 2008).

K) ELECTRICIDAD E ILUMINACION

- Real Decreto 1890/2008, de 14 de noviembre, por el que se aprueba el Reglamento de eficiencia energética en instalaciones de alumbrado exterior y sus Instrucciones técnicas complementarias EA-01 a EA-07 (BOE del 19 de noviembre de 2008).
- Orden Circular 36/2015, de 24 de febrero, sobre criterios a aplicar en la iluminación de carreteras a cielo abierto y túneles. Tomos I y II.
- Reglamento sobre condiciones técnicas y garantías de seguridad en centrales eléctricas y centros de transformación R.D. 3275/1982, de 12 de Noviembre, actualizado por Orden de 27 de noviembre de 1987.
- Reglamento de líneas eléctricas de A.T. Decreto 3151/1968 de 28 de Noviembre (B.O.E. número 311 de 27/12/1968).

L) PLANTACIONES

- Manual de plantaciones en el entorno de la carretera, Dirección General de Carreteras, 1992.
- Catálogo de especies vegetales a utilizar en plantaciones de carreteras, Dirección General de Carreteras, 1990.

M) RUIDO

- Ley 37/2003, de 17 de noviembre, del Ruido (BOE del 18 de noviembre de 2003).
- Real Decreto 1367/2007, de 19 de octubre, por el que se desarrolla la Ley 37/2003, de 17 de noviembre, del ruido, en lo referente a zonificación acústica, objetivos de calidad y emisiones acústicas (BOE del 23 de octubre de 2007).
- Real Decreto 1513/2005, de 16 de diciembre, por el que se desarrolla la Ley 37/2003, de 17 de noviembre, del ruido, en lo referente a la evaluación y gestión del ruido ambiental (BOE del 17 de diciembre de 2005).

N) MATERIALES DE CONSTRUCCION

- Real Decreto 256/2016, de 10 de junio, por el que se aprueba la Instrucción para la recepción de cementos (RC-16) (BOE de 25 de junio de 2016).
- Real Decreto 605/2006, de 19 de mayo, por el que se aprueban los procedimientos para la aplicación de la norma UNE-EN 197-2:2000 a los cementos no sujetos al mercado CE y a los centros de distribución de cualquier tipo de cemento (BOE de 7 de junio de 2006).
- Real Decreto 1247/2008, de 18 de julio, por el que se aprueba la “Instrucción de Hormigón Estructural (EHE-08)” (BOE del 22 de agosto de 2008). Corrección de errores BOE del 24 de diciembre de 2008.
- Real Decreto 751/2011, de 27 de mayo, por el que se aprueba la “Instrucción de Acero Estructural (EAE)” (BOE del 23 de junio de 2011). Corrección de errores BOE del 23 de junio de 2012.



- Real Decreto 842/2013, de 31 de octubre, por el que se aprueba la clasificación de los productos de construcción y de los elementos constructivos en función de sus propiedades de reacción y de resistencia frente al fuego (BOE 23 de noviembre de 2013)
- Pliego de Prescripciones Técnicas Generales para la recepción de bloques de hormigón en las obras de construcción (RB-90). Orden de 4-7-90 BOE 11-7-90.

O) EDIFICACION

- Real Decreto 314/2006, de 17 de marzo, por el que se aprueba el Código Técnico de la Edificación.

P) ABASTECIMIENTO Y SANEAMIENTO

- Orden de 15 de septiembre de 1986 por la que se aprueba el pliego de Prescripciones Técnicas Generales para Tuberías de Saneamiento de Poblaciones.
- Orden por la que se aprueba el «Pliego de prescripciones técnicas generales para tuberías de abastecimientos de agua» y se crea una «Comisión Permanente de Tuberías de Abastecimiento de Agua y de Saneamiento de Poblaciones». O.M. 26/7/1974, BOE del 02 de octubre de 1974.

Q) OTROS VARIOS

- Normas UNE aprobadas por AENOR, Resolución De 6 de febrero de 2006.
- Real Decreto 1428/2003, de 21 de noviembre, por el que se aprueba el Reglamento General de Circulación para la aplicación y desarrollo del texto articulado de la Ley sobre tráfico, circulación de vehículos a motor y seguridad vial, aprobado por el Real Decreto Legislativo 339/1990, de 2 de marzo
- Reglamento de Transporte de Mercancías Peligrosas por Carretera en territorio español. Real Decreto 551/2006, de 5 de mayo.

Así mismo serán de aplicación:

- Demás disposiciones de aplicación en materia de edificación.
- Demás disposiciones estatales, autonómicas y locales, de aplicación en la materia.



CAPITULO III: CONDICIONES QUE DEBEN CUMPLIR LOS MATERIALES.

1.15 GENERALIDADES

Los materiales que se empleen en obra habrán de reunir las condiciones mínimas establecidas en el presente Pliego. Los materiales deberán cumplir las condiciones que sobre ellos se especifiquen en los distintos documentos que componen el Proyecto. Así mismo sus calidades serán acordes con las distintas normas que sobre ellos estén publicadas y que tendrán un carácter de complementariedad al presente Pliego, citándose algunas como referencia:

- C.T.E.
- Normas UNE.
- Normas DIN.
- Normas ASTM.
- Instrucción EHE-08
- Normas AENOR.
- Muros portantes de fábrica simple PIET-70.
- Pliego de Prescripciones Técnicas Generales, PG-3 para obras de Carreteras y Puentes. O.M. 02/07/1976 ; O.M. 28/09/1989 ; FOM/475/2002 ; FOM/1382/2002; FOM 2523/2014.

Tendrán preferencia en cuanto a su aceptabilidad, aquellos materiales que estén en posesión de Documento de Idoneidad Técnica que avalen sus cualidades, emitido por Organismos Técnicos reconocidos.

El Constructor tiene libertad para obtener los materiales precisos para las obras de los puntos que estime conveniente, sin modificación de los precios establecidos.

Los procedimientos que han servido de base para el cálculo de los precios de las unidades de obra, no tienen más valor, a los efectos de este Pliego, que la necesidad de formular el Presupuesto, no pudiendo aducirse por la Contrata adjudicataria que el menor precio de un material componente justifique una inferior calidad de éste.

Todos los materiales habrán de ser de primera calidad y serán examinados antes de su empleo por la Dirección Facultativa, quien dará su aprobación por escrito, conservando en su poder una muestra del material aceptado o lo rechazará si lo considera inadecuado, debiendo, en tal caso, ser retirados inmediatamente por el Constructor, siendo por su cuenta los gastos ocasionados por tal fin.

Por parte del Constructor debe existir obligación de comunicar a los suministradores las cualidades que se exigen para los distintos materiales, aconsejándose que previamente al empleo de los mismos, sea solicitado informe sobre ellos a la Dirección Facultativa y al Organismo encargado del Control de Calidad.

El Constructor será responsable del empleo de materiales que cumplan con las condiciones exigidas. Siendo estas condiciones independientes, con respecto al nivel de control de calidad para aceptación de los mismos que se establece en el apartado de Especificaciones de Control de Calidad. Aquellos materiales que no cumplan con las condiciones exigidas, deberán ser



sustituídos, sea cual fuese la fase en que se encontrase la ejecución de la obra, corriendo el Constructor con todos los gastos que ello ocasionase. En el supuesto de que por circunstancias diversas tal sustitución resultase inconveniente, a juicio de la Dirección Facultativa, se actuará sobre la devaluación económica del material en cuestión, con el criterio que marque la Dirección Facultativa y sin que el Constructor pueda plantear reclamación alguna.

1.16 ARIDOS A EMPLEAR EN MORTEROS Y HORMIGONES

ARENAS.

Se entiende por "arena", o "árido fino", el árido, o fracción del mismo que pasa por un tamiz de 5 mm. de luz de malla (tamiz 5, UNE 7050).

El árido fino a emplear en morteros y hormigones será de arena natural, rocas machacadas, mezcla de ambos materiales, u otros productos cuyo empleo esté debidamente justificado a juicio de la Dirección Facultativa.

ARIDO GRUESO (A EMPLEAR EN HORMIGONES)

Se define como "grava", o "árido grueso", el que resulta retenido por el tamiz 5, UNE 7050, y como "árido total" (o simplemente "árido" cuando no haya lugar a confusiones), aquél que de por sí, o por mezcla, posee las propiedades de arena y grava adecuadas para fabricar el hormigón necesario en el caso particular que se considere.

El árido grueso a emplear en hormigones será grava de yacimientos naturales, rocas machacadas u otros productos cuyo empleo haya sido sancionado por la práctica y esté debidamente justificado a juicio de la Dirección Facultativa.

Respecto a la limitación de tamaño del árido grueso se considerará lo especificado en el Artículo 28.2. de la EHE-08.

El árido grueso estará exento de cualquier sustancia que pueda reaccionar perjudicialmente con los álcalis que contenga el cemento. Su determinación se efectuará con arreglo al método de ensayo UNE 7137. En el caso de utilizar las escorias siderúrgicas como árido grueso, se comprobará previamente que son estables, es decir, que no contengan silicatos inestables ni compuestos ferrosos. Esta comprobación se efectuará con arreglo al método de ensayo UNE 7234.

Tanto las arenas como la grava empleada en la confección de hormigones para la ejecución de estructuras deberán cumplir las condiciones que se exigen en la instrucción EHE-08.

1.17 CEMENTO

El cemento satisfará las prescripciones de la Instrucción para la recepción de cementos (RC-16) (BOE de 25 de junio de 2016), y en el Artículo 26º de la Instrucción (EHE-08). Además el cemento deberá ser capaz de proporcionar al mortero, hormigón las cualidades que a éste se le exigen en el



artículo 26 de la citada Instrucción. Así mismo , deberá cumplir las recomendaciones y prescripciones contenidas en la EHE-08.

El cemento a emplear en las obras del presente Proyecto será Portland, siempre que el terreno lo permita. En caso contrario se dispondrá de un cemento apropiado al ambiente que dé resistencias similares y que deberá ser aprobado por el Ingeniero Director.

Se aplica la denominación de cemento Portland al producto reducido a polvo fino que se obtiene por la calcinación hasta un principio de fusión, de mezclas muy íntimas, artificialmente hechas y convenientemente dosificadas, de materias calizas y arcillosas, sin más adición que la de yeso, que no podrá exceder del tres por ciento (3%).

El azufre total que contenga no excederá del uno y veinticinco centésimas por ciento (1,25%).

La cantidad de agua del cemento no excederá del dos por ciento (2%) en peso, ni la pérdida de peso por calcinación será mayor del cuatro por ciento (4%).

El fraguado de la pasta normal de cemento conservado en agua dulce no empezará antes de cuarenta y cinco minutos (45) contados desde que se comenzó a amasar, y terminará antes de las doce horas (12) a partir del mismo momento.

A su recepción en obra, cada partida de cemento se someterá a la serie completa en ensayos que indique el Ingeniero Director, no pudiendo emplearse dicho cemento en la obra hasta que no haya sido aprobado por éste.

1.18 HORMIGONES

Los hormigones que se utilicen en la obra cumplirán las prescripciones impuestas en los Artículos 30, 37, y 68 de la vigente Instrucción para el Proyecto y la Ejecución de Obras de Hormigón Estructural (EHE-08). También será de aplicación lo preceptuado en el Art. 610 del PG 3.

Los hormigones utilizados para regulación y limpieza de la excavación realizada para las obras de fábrica, alcanzarán una resistencia característica mínima de 15 N/mm² en obra a los 28 días.

Los hormigones en masa, alcanzarán una resistencia característica mínima de 20 N/mm², en obra a los 28 días.

Los hormigones que se utilicen en estructuras armadas alcanzarán una resistencia mínima de 25 N/mm², en la obra a los 28 días.

Se podrán realizar ensayos de rotura a compresión si así lo estima el Ingeniero Director de las Obras, realizado sobre probeta cilíndrica de 15 cm de diámetro por 30 cm de altura, a los 28 días de edad fabricadas, y conservadas con arreglo al método de ensayo UNE 7240 y rotas por compresión según el mismo ensayo.

Las características mecánicas de los hormigones empleados en obra deberán cumplir las condiciones impuestas en la EHE. Se establecen, así mismo las siguientes definiciones:

Resistencia especificada o de proyecto f_{ck} es el valor que se adopta en el proyecto para la resistencia a compresión, como base de los cálculos, asociado en la citada Instrucción a un nivel de confianza del 95% (noventa y cinco por ciento).



Resistencia característica real de obra, $f_{c, real}$, es el valor que corresponde al cuantil del 5% (cinco por ciento) en la distribución de resistencia a compresión del hormigón colocado en obra.

Resistencia característica estimada f_{st} , es el valor que estima o cuantifica la resistencia característica real de obra a partir de un número finito de resultados de ensayos normalizados de resistencia, sobre probetas tomadas en obra.

Para establecer la dosificación, el Constructor deberá recurrir a ensayos previos, con objeto de conseguir que el hormigón resultante satisfaga las condiciones que se exigen en este Pliego.

Para la fabricación del hormigón, el cemento se medirá en peso y los áridos en peso o en volumen, aunque es aconsejable la dosificación en peso de los áridos. Se comprobará sistemáticamente el contenido de humedad de los áridos, especialmente el de la arena, para corregir, en caso necesario, la cantidad de agua vertida en la hormigonera.

Se amasará el hormigón de manera que se consiga la mezcla íntima y homogénea de los distintos materiales que lo componen, debiendo resultar el árido bien recubierto de pasta de cemento. Esta operación se realizará en hormigonera y con un período de batido, a la velocidad de régimen, no inferior a un minuto.

No se mezclarán masas frescas en las que se utilicen diferentes tipos de conglomerados. Antes de comenzar deberán limpiarse perfectamente las hormigoneras.

Tipos de hormigones

Los tipos de hormigones a emplear en obra serán los definidos para las distintas unidades de obra, tendrán las siguientes características:

- HM-20/P/20/II a, en cimiento de bordillos
- HM-20/P/20/II a, en cimiento de señalización vertical
- HM-20/P/20/II a, en rigola y solera pavimento adoquín y baldosa
- HM-20/B/20/II a, en revestimiento canalizaciones
- HA-25/S/20/II a, en cimentación de columnas
- HA-25/P/20/II a, en pavimento de hormigón

Se deja a criterio de la Dirección Facultativa el empleo de aditivos resistentes contra la agresión química de los sulfatos.

Estudio de la mezcla y obtención de la fórmula de trabajo

La fabricación del hormigón no deberá iniciarse hasta que se haya estudiado y aprobado su correspondiente fórmula de trabajo, la cual será fijada por la Dirección Facultativa. Dicha fórmula señalará exactamente:

- La granulometría de áridos combinados, incluso el cemento.
- Las dosificaciones de cemento, agua libre y eventualmente adiciones, por metro cúbico (m^3) de hormigón fresco. Así mismo se hará constar la consistencia. Dicha consistencia se definirá por el escurrimiento en la mesa de sacudidas.



La fórmula de trabajo será entregada por el Constructor a la Dirección Facultativa al menos treinta (30) días antes de su fabricación, para su ensayo en laboratorio.

La fórmula de trabajo habrá de ser reconsiderada, si varía alguno de los siguientes factores:

- El tipo de aglomerante
- El tipo, absorción o tamaño máximo del árido grueso
- La naturaleza o proporción de adiciones
- El método de puesta en obra

La dosificación de cemento no rebasará los cuatrocientos cincuenta kilogramos por metro cúbico (450 kg/m³) de hormigón fresco, salvo justificación especial. Cuando el hormigón haya de estar sometido a la intemperie, no será inferior a doscientos cincuenta kilogramos por metro cúbico (250 kg/m³).

La consistencia de los hormigones frescos será la máxima compatible con los métodos de puesta en obra, compactación y acabado.

En el hormigón fresco, dosificado con arreglo a la fórmula de trabajo, se admitirán las siguientes tolerancias:

- Consistencia: $\pm 15\%$ valor que representa el escurrimiento de la mezcla sacudida.
- Aire ocluido: $\pm 0,5\%$ del volumen de hormigón fresco.
- Adiciones: A fijar en cada caso por el Ingeniero Encargado.
- Relación agua libre/cemento: $\pm 0,04$, sin rebasar los límites de la tabla EHE.
- Granulometría de los áridos combinados (incluido el cemento).
- Tamices superiores al n_ 4 ASTM: $\pm 4\%$ en peso.
- Tamices comprendidos entre el n_ 8 ASTM y el n_ 100 ASTM: $+ 3\%$ en peso.
- Tamiz n_ 200 ASTM: $\pm 2,5\%$ en peso.

Como norma general, el hormigón empleado deberá ser fabricado en central, respetándose en todo caso lo previsto en el Art. 69.2 de la Instrucción EHE.

En caso de utilizarse hormigón no fabricado en central, deberá contarse con la autorización previa de la Dirección Técnica, y además, su dosificación se realizará necesariamente en peso. El amasado se realizará con un periodo de batido, a velocidad de régimen, no inferior a 90 segundos.

No se autorizará en ningún caso la fabricación de hormigón a mano.

Entrega y recepción del hormigón

Cada carga de hormigón fabricado en central, irá acompañada de una hoja de suministro que se archivará en la oficina de obra y que estará en todo momento a disposición de la Dirección Técnica, y en la que deberán figurar, como mínimo, los siguientes datos:

- Nombre de la central de fabricación de hormigón.
- Número de serie de la hoja de suministro.
- Fecha de entrega.
- Nombre del peticionario y del responsable de la recepción.
- Designación específica del lugar del suministro (nombre y lugar).
- Cantidad del hormigón que compone la carga, expresada en metros cúbicos de hormigón fresco.



- Identificación del camión hormigonera (o equipo de transporte) y de la persona que proceda a la descarga.
- Hora límite de uso para el hormigón.

Ejecución de juntas de hormigonado

Al interrumpir el hormigonado, aunque sea por plazo no mayor de una hora, se dejará la superficie terminal lo más irregular posible, cubriéndola con sacos húmedos para protegerla de los agentes atmosféricos. Antes de reanudar el hormigonado, se limpiará la junta de toda suciedad o árido que haya quedado suelto y se retirará la lechada superficial, dejando los áridos al descubierto; para ello se utilizará un chorro de arena o cepillo de alambre, según que el hormigón se encuentre ya endurecido o esté fresco aún, pudiendo emplearse también, en este último caso, un chorro de agua y aire. Expresamente se prohíbe el uso de productos corrosivos en la limpieza de juntas. Si el plano de una junta resulta mal orientado, se destruirá la parte de hormigón que sea necesario eliminar para dar a la superficie la dirección apropiada.

Realizada la operación de limpieza, se echará una capa fina de lechada antes de verter el nuevo hormigón.

Se pondrá especial cuidado en evitar el contacto entre masas frescas de hormigones ejecutados con diferentes tipos de cemento, y en la limpieza de las herramientas y del material de transporte al hacer el cambio de conglomerantes.

Curado

El agua que haya de utilizarse para las operaciones de curado, cumplirá las condiciones que se exigen al agua de amasado.

Las tuberías que se empleen para el riego del hormigón serán preferentemente mangueras, proscribiéndose la tubería de hierro si no es galvanizada. Así mismo, se prohíbe el empleo de tuberías que puedan hacer que el agua contenga sustancias nocivas para el fraguado, resistencia y buen aspecto del hormigón. La temperatura del agua empleada en el riego no será inferior en más de veinte (20) grados centígrados a la del hormigón.

Como norma general, en tiempo frío, se prolongará el periodo normal de curado en tantos días como noches de heladas se hayan presentado en dicho periodo.

Acabado del hormigón

Las superficies del hormigón deberán quedar terminadas de forma que presenten buen aspecto, sin defectos o rugosidades que requieran la necesidad de un enlucido posterior, que en ningún caso, deberá aplicarse sin previa autorización de la Dirección Técnica.

La máxima flecha o irregularidad que deben presentar los paramentos, medida respecto de una regla de dos metros (2) de longitud aplicada en cualquier dirección, será la siguiente:

- Superficies vistas: Cinco milímetros (5 mm)
- Superficies ocultas: Diez milímetros (10 mm)

Las superficies se acabarán perfectamente planas siendo la tolerancia de más o menos cuatro milímetros (± 4 mm), medida con una regla de cuatro metros (4 m) de longitud en cualquier sentido.

Cuando el acabado de superficies sea, a juicio de la Dirección Técnica, defectuoso, éste podrá ordenar alguno de los tratamientos que se especifican en el siguiente punto.

Tratamiento de las superficies vistas del hormigón



En los lugares indicados en los planos o donde ordene la Dirección Técnica, se tratarán las superficies vistas del hormigón por los medios indicados.

En todos casos se harán los trabajos de acuerdo con las instrucciones concretas de la Dirección Técnica, quien fijará las condiciones del aspecto final, para lo cual el Constructor deberá ejecutar las muestras que aquélla le ordene.

MEDICIÓN Y ABONO

El hormigón se abonará, con carácter general, por metros cúbicos realmente puestos en obra, salvo que la unidad de obra especifique lo contrario.

El precio unitario comprende todas las actividades y materiales necesarios para su correcta puesta en obra, incluyendo compactación o vibrado, ejecución de juntas, curado y acabado. No se abonarán las operaciones precisas para limpiar, enlucir y reparar las superficies de hormigón en las que se acusen irregularidades de los encofrados superiores a las toleradas o que presenten defectos, ni tampoco los sobre espesores ocasionados por los diferentes acabados superficiales.

1.19 ADITIVOS PARA HORMIGONES

Se denomina aditivo para hormigón a un material diferente del agua, de los áridos y del cemento, que es añadido a la mezcla inmediatamente antes o durante el amasado, con el fin de mejorar o modificar algunas propiedades del hormigón fresco, del hormigón endurecido, o de ambos estados.

Cualquier aditivo que se vaya a emplear en los hormigones deberá ser previamente autorizado por el Ingeniero Director de las Obras.

Es Obligado el empleo de producto aireante en la confección de todos los hormigones que deben asegurar la estanqueidad. La cantidad de aditivo añadido no superará el 4% en peso de la dosificación de cemento y será la precisa para conseguir un volumen de aire ocluido del 4 % del volumen del hormigón fresco.

El empleo de aireantes no impedirá en forma alguna, que los hormigones con ellos fabricados verifiquen las resistencias características exigidas.

Deberá cumplirse con lo especificado en el artículo 29.1 de Instrucción EHE-08.

Podrán utilizarse plastificantes y aceleradores del fraguado, si la correcta ejecución de las obras lo aconseja. Para ello se exigirá al Constructor que realice una serie de ensayos sobre probetas con el aditivo que se pretenda utilizar, comprobándose en qué medida las sustancias agregadas en las proporciones previstas producen los efectos deseados. En particular los aditivos satisfarán las siguientes exigencias:

- 1º.- Que la resistencia y la densidad sean iguales o mayores que las obtenidas en hormigones fabricados sin aditivos.
- 2º.- Que no disminuya la resistencia a las heladas.
- 3º.- Que el producto de adición no represente un peligro para las armaduras



1.20 MORTEROS Y LECHADAS DE CEMENTO

Se definen los morteros de cemento como la masa constituida por árido fino, cemento y agua. Se define la lechada de cemento como la pasta muy fluída de cemento y agua y eventualmente adiciones, utilizada principalmente para inyecciones de terrenos, cimientos, recibido de juntas y en general relleno de oquedades que precisen refuerzo.

Tipos y dosificaciones

Los tipos y dosificaciones de morteros de cemento Portland serán los definidos en los distintos proyectos específicos, los cuales responderán, en general a los tipos siguientes:

M-5/CEM, y M-7,5/CEM serán los morteros usados más frecuentemente.

La Dirección Facultativa podrá modificar la dosificación, en más o en menos, cuando las circunstancias de la obra lo aconsejen y justificándose debidamente mediante la realización de los estudios y ensayos oportunos.

La proporción en peso en las lechadas, del cemento y del agua variará desde el uno por ocho (1/8) hasta el uno por uno (1/1) de acuerdo con las exigencias de la unidad de obra.

Los morteros empleados para asiento de las baldosas contendrán antes de su empleo toda el agua necesaria para su fraguado, no necesitando aporte extra de agua.

Aditivos: Los productos de adición que se utilicen para mejorar alguna de las propiedades de los morteros, deberán ser previamente aprobados por la Dirección Facultativa.

1.21 REDONDOS PARA ARMADURAS

Las armaduras del hormigón estarán constituidas por barras corrugadas de acero especial, y se utilizarán, salvo justificación especial que deberá aprobar la Dirección Facultativa, los tipos señalados a continuación.

En las obras correspondientes al presente Proyecto, se utilizará acero (barras corrugadas) tipo B-500S Y B-500T será de fabricación homologada con el sello de conformidad CIETSID.

En cualquier caso, el Constructor podrá proponer la utilización de otras calidades de acero, que podrán ser aceptadas por la Dirección Facultativa, siempre y cuando se conserven la totalidad de las características mecánicas del acero y de fisuración del hormigón.

Las superficies de los redondos no presentarán asperezas susceptibles de herir a los operarios. Los redondos estarán exentos de pelos, grietas, sopladuras, mermas de sección u otros defectos perjudiciales a la resistencia del acero. Las barras en las que se aprecien defectos de laminación, falta de homogeneización, manchas debidas a impurezas, grietas o cualquier otro defecto, serán desechadas sin necesidad de someterlas a ninguna clase de pruebas.



Las barras corrugadas se almacenarán separadas del suelo y de forma que no estén expuestas a una excesiva humedad, ni se manchen de grasa, ligante, aceite o cualquier otro producto que pueda perjudicar la adherencia de las barras al hormigón.

La toma de muestras, ensayos y contra-ensayos de recepción, se realizará de acuerdo con lo prescrito por la Norma UNE-36088.

La utilización de barras lisas en armaduras estará limitada, salvo especificación expresa de la Dirección Facultativa, a los casos de armaduras auxiliares (ganchos de elevación, de fijación, etc.), o cuando aquéllas deban ser soldadas en determinadas condiciones especiales, exigiéndose al Constructor, en este caso, el correspondiente certificado de garantía del fabricante sobre la aptitud del material para ser soldado, así como las respectivas indicaciones sobre los procedimientos y condiciones en que éste deba ser realizado.

Los aceros en redondos para armaduras serán suministrados en barras rectas, cualquiera que sea su longitud, no admitiéndose el transporte en lazos o barras dobladas.

1.22 TAPAS Y MATERIALES DE FUNDICIÓN

Las fundiciones a emplear en rejillas, tapas, etc., serán de fundición dúctil y cumplirán la norma UNE 124 y las siguientes condiciones:

La fractura presentará un grano fino y homogéneo. Deberán ser tenaces y duras, pudiendo, sin embargo, trabajarlas con lima y buril.

No tendrán bolsas de aire o huecos, manchas, pelos u otros defectos que perjudiquen a la resistencia o a la continuidad y buen aspecto de la superficie.

Los agujeros para los pasadores o pernos, se practicarán siempre en taller, haciendo uso de las correspondientes máquinas y herramientas.

La resistencia mínima a la tracción será de 500 Mpa., con un límite elástico convencional de 320 Mpa. Y un alargamiento mínimo del 7%.

Las barras de ensayo se sacarán de la mitad de la colada correspondiente, o vendrán fundidas con las piezas moldeadas.

En calzadas y en aceras el cerco y las tapas serán de fundición dúctil y dispondrán de cierre de seguridad, según UNE 124, tendrán las dimensiones marcadas en los planos y se ajustarán al modelo definido por el Ayuntamiento de Ciudad Real o por las Compañías suministradoras.

Se empleará en aceras fundición del tipo C-250 y D-400, y en calzadas D-400.

La fundición será de segunda fusión. La fractura presentará un grano fino y homogéneo. Deberá ser tenaz y dura pudiendo, sin embargo, trabajarla con lima y buril. No tendrá bolsas de aire y huecos, manchas, pelos y otros defectos que perjudiquen a su resistencia, a la continuidad y buen aspecto de la superficie.

Las tapas y rejillas tendrán las dimensiones marcadas en los planos y se ajustarán al modelo definido por el Ayuntamiento de Ciudad Real o por las Compañías suministradores del servicio

1.23 MATERIAL GRANULAR PARA SUBBASES Y TERRAPLENES



Las composiciones granulométricas de los materiales cumplirán las condiciones que marque el PG-3 y siguientes:

- a) La fracción que pasa por el tamiz nº 200 ASTM (0,074) será menor que los dos tercios (2/3) de la fracción que pasa por el tamiz nº 40 ASTM (0,42 mm).
- b) La curva granulométrica de los materiales, determinada mediante el empleo de los tamices que definen los husos S1 a S6, está comprendido dentro de alguno de ellos.

1.24 MATERIALES NO CONSIGNADOS EN ESTE PLIEGO.

Cualquier material que no se hubiese consignado o descrito en el presente Pliego y fuese necesario utilizar, será en todo caso de primera calidad y reunirá las cualidades que requieran para su función a juicio de la Dirección Técnica de la Obra y de conformidad con el Pliego de Condiciones de la Edificación, compuesto por el Centro Experimental de Arquitectura y aprobado por el "Consejo Superior de Colegios de Arquitectos". Se consideran además de aplicación las Normas: MP-160, NA-61 y PCHA-61 del I.E.T.C.O y la MV-101.62 del Ministerio de la Vivienda así como el CTE, aunque no sea de obligado cumplimiento, siempre que haya sido aprobada por orden ministerial. Así mismo serán de preferente aceptación aquellos que estén en posesión del Documento de Idoneidad Técnica.

1.25 TRANSPORTE Y ALMACENAMIENTO

El transporte de los materiales hasta el lugar de acopio o de empleo se efectuará en vehículos adecuados para cada clase de material que, además de cumplir toda la legislación vigente al respecto, estarán provistos de los elementos necesarios para evitar alteraciones perjudiciales en los mismos.

Los materiales se almacenarán, cuando sea preciso, de forma que se asegure su idoneidad para el empleo y sea posible una inspección en cualquier momento. A tal fin, la Dirección Facultativa podrá ordenar, si lo considera necesario, la instalación de plataformas, cubiertas, o edificios provisionales, para la protección de los materiales.



CAPITULO IV: UNIDADES DE OBRA

CAPITULO 1 DEL PROYECTO: DEMOLICIONES Y TRABAJOS PREVIOS

CONDICIONES DE EJECUCIÓN COMUNES A LAS PARTIDAS DE ESTE CAPÍTULO

Se protegerán los elementos de servicio público que puedan ser afectados por la demolición, incluyendo tapas de pozos y arquetas, sumideros, árboles, farolas y otros elementos del mobiliario urbano.

Todos los trabajos se realizarán de forma que produzcan la menor molestia posible a los vecinos de la zona. No se realizarán trabajos de demolición fuera del intervalo entre las 08:00 a 22:00 horas, a no ser que exista autorización expresa de la Dirección Técnica.

Las operaciones se efectuarán con las precauciones necesarias para lograr unas condiciones de seguridad suficientes y evitar daños en las construcciones próximas a las aceras a demoler.

Durante las demoliciones, si aparecen grietas en los edificios cercanos, se colocarán testigos a fin de observar los posibles efectos de la demolición y efectuar su apuntalamiento o consolidación si fuera preciso.

Se evitará la formación de polvo regando ligeramente la zona de trabajo.

La reposición de elementos deteriorados durante estas operaciones correrá a cuenta del Constructor.

- Se deberá asegurar en la contratación de la gestión de los RCDs, que el destino final (Planta de Reciclaje, Vertedero, Cantera, Incineradora, Centro de Reciclaje de Plásticos/Madera, etc.) son centros con la autorización autonómica de la Consejería de Medio Ambiente, así mismo se deberá contratar sólo transportistas o gestores autorizados por dicha Consejería, e inscritos en los registros correspondientes. Así mismo se realizará un estricto control documental, de modo que los transportistas y gestores de RCDs deberán aportar los vales de cada retirada y entrega en destino final.

- Para aquellos RCDs (tierras, pétreos, etc.) que sean reutilizados en otras obras o proyectos de restauración, se deberá aportar evidencia documental del destino final.

- Para el caso de desmontaje de tuberías de fibrocemento u otros elementos con amianto, se seguirán los pasos marcados por la Orden MAM/304/2002, de 8 de febrero, por la que se publican las operaciones de valorización y eliminación de residuos y la lista europea de residuos. Anexo II. Lista de Residuos. Punto 17 06 05* (6), para considerar dichos residuos como peligrosos o como no peligrosos. En cualquier caso, siempre se cumplirán los preceptos dictados por el Real Decreto 108/1991, de 1 de febrero, sobre la prevención y reducción de la contaminación del medio ambiente producida por el amianto. Art. 7., así como la legislación laboral de aplicación.

- Cuando exista generación de polvo en viales o acopios de materiales, en días soleados y de viento, se regará para evitar la contaminación atmosférica. Asimismo se deberá controlar que los camiones con materiales pulverulentos lleven la lona colocada, y la vía pública se encuentre en adecuado estado de limpieza.

- En caso de existir arbolado en el ámbito de actuaciones de los trabajos que se viera afectado, se procederá a su protección con tablones y alambrado. En caso de ser necesaria su talado, se deberá solicitar autorización bien municipal bien del órgano ambiental autonómico. Los restos vegetales se deben depositar en un contenedor aparte para facilitar su posterior compostaje.



El depósito temporal para RCDs (Residuos de Construcción y Demolición) valorizables como maderas (restos de encofrados, palés rotos, restos de carpintería, andamiaje), plásticos y cartones (embalajes, restos de redes de seguridad de polipropileno, envases no peligrosos), chatarra (despuntos de ferralla, restos alambradas), que se realice en contenedores o en acopios, se deberá señalar y segregar del resto de residuos de un modo adecuado.

- Se recomienda respecto a los contenedores lo siguiente: deberán estar pintados en colores que destaquen su visibilidad, especialmente durante la noche, y contar con una banda de material reflectante. En los mismos debe figurar la siguiente información: razón social, CIF, teléfono del titular del contenedor/envase, y el número de inscripción en el Registro de Transportistas de Residuos (según CCAA). Dicha información también deberá quedar reflejada en los sacos industriales u otros elementos de contención, a través de adhesivos, placas, etc.

- Los residuos peligrosos generados durante la ejecución de los trabajos deberán ser separados del resto de residuos (maderas, plásticos, escombros), y colocarlos en los recipientes adecuados (bidones, sacas), en las condiciones que establece la legislación ambiental de aplicación. El almacén de residuos peligrosos deberá estar, en lo posible, aislado del resto de la instalación y destinado exclusivamente al almacenamiento de los residuos peligrosos generados en la actividad. La capacidad de almacenamiento se ajustará a la necesaria para almacenar los residuos generados en un periodo de seis meses.

- En la evacuación vertical de escombros, utilizar tubos con conexiones estancas entre sí y colocar una lona de protección en el contenedor para evitar la proyección de polvo.

1.26 DESMONTAJE Y DEMOLICIÓN DE BORDILLO

DEFINICIÓN

Esta unidad de obra consiste en el levantamiento de los bordillos de cualquier tipo o encintados existentes y rigolas, incluso la demolición del cimiento de los mismos, y su posterior carga y transporte a vertedero.

EJECUCIÓN

Las operaciones se efectuarán con las precauciones necesarias para lograr unas condiciones de seguridad suficientes y evitar daños en las construcciones próximas a los bordillos a levantar.

MEDICIÓN Y ABONO

Se abonarán por metros lineales realmente ejecutados.

1.27 DEMOLICIÓN Y LEVANTADO DE ACERAS

DEFINICIÓN

Esta unidad comprende la demolición y levantado de aceras de loseta hidráulica o equivalente, con solera de hormigón en masa de hasta 15 cm de espesor, incluso carga y transporte del material resultante a vertedero.

EJECUCIÓN



Las operaciones se efectuarán con las precauciones necesarias para lograr unas condiciones de seguridad suficientes y evitar daños en las construcciones próximas a las aceras a demoler.

MEDICIÓN Y ABONO

Se abonará por m² realmente demolidos en obra, comprende la demolición de solados de acerados, incluyendo las baldosas y la solera de hormigón, hasta un espesor de 15 cm. y retirada de escombros, carga y transporte a vertedero. No siendo objeto de abono independiente los trabajos necesarios para salvar las arquetas y tapas de los servicios existentes que haya que mantener, ni los cortes en el pavimento.

El precio incluye la totalidad de las operaciones necesarias para la ejecución completa de la unidad.

1.28 DEMOLICIÓN Y LEVANTADO DE SOLADOS

DEFINICIÓN

Esta unidad comprende la demolición y levantado de pavimento continuo de cemento, baldosas hidráulicas o terrazo, incluso con parte proporcional de aprovechamiento, incluyendo la carga y transporte de material sobrante a vertedero.

EJECUCIÓN

Las operaciones se efectuarán con las precauciones necesarias para lograr unas condiciones de seguridad suficientes y evitar daños en las construcciones próximas a los solados a demoler.

MEDICIÓN Y ABONO

Se abonará por m² realmente demolidos y levantados en obra, comprende la demolición y levantado de pavimento continuo de cemento, baldosas hidráulicas o terrazo, incluso p.p. de aprovechamiento, carga y transporte de material sobrante a vertedero.

No siendo objeto de abono independiente los trabajos necesarios para salvar las arquetas y tapas de los servicios existentes que haya que mantener, ni los cortes en el pavimento.

El precio incluye la totalidad de las operaciones necesarias para la ejecución completa de la unidad.

1.29 DEMOLICIÓN Y LEVANTADO DE FIRMES

DEFINICIÓN

Esta unidad comprende la demolición y levantado de firmes existentes de aglomerado asfáltico, pavimento de hormigón en masa, adoquinados, soleras, cimentaciones, etc, hasta 30 cm de espesor máximo, incluso carga y transporte de material sobrante a vertedero.

EJECUCIÓN

Las operaciones se efectuarán con las precauciones necesarias para lograr unas condiciones de seguridad suficientes y evitar daños en las construcciones próximas a la localización de los firmes a demoler a demoler.

MEDICIÓN Y ABONO



Se abonará por m² realmente demolidos en obra, comprende la demolición y levantado de firmes existentes de aglomerado asfáltico, pavimento de hormigón en masa, adoquinados, soleras, cimentaciones, etc, hasta 30 cm de espesor máximo, incluso carga y transporte de material a vertedero. En calzada, acerado, paseos y otros elementos, incluyendo

No siendo objeto de abono independiente los trabajos necesarios para salvar las arquetas y tapas de los servicios existentes que haya que mantener, ni los cortes en el pavimento.

Para espesores mayores a 30 cm., se medirá por m³, incluyendo todas las operaciones descritas anteriormente.

El precio incluye la totalidad de las operaciones necesarias para la ejecución completa de la unidad.

1.30 FRESADO DE FIRME DE MEZCLA BITUMINOSA EN CALIENTE

DEFINICIÓN

Incluye el fresado por centímetro de firme de mezcla bituminosa en caliente, incluso carga, barrido y transporte a vertedero o lugar de empleo.

EJECUCIÓN

Las operaciones de fresado se efectuarán con las precauciones necesarias para lograr unas condiciones de seguridad suficientes y evitar daños en las instalaciones aéreas, construcciones próximas, arbolado, mobiliario y equipamiento urbano. En este sentido, se atenderá a lo que ordene la Dirección Técnica, que designará y marcará los elementos que haya que conservar intactos.

Todos los trabajos se realizarán de forma que produzcan la menor molestia posible a los vecinos de la zona. No se realizarán trabajos de fresado fuera del intervalo entre las 08:00 y las 22:00, a no ser que exista autorización expresa de la Dirección Técnica.

FASES DE EJECUCIÓN.

Replanteo de la superficie a fresar. Fresado del pavimento. Barrido de la superficie. Limpieza de los restos de obra

Durante el fresado, si se rompen tapas de pozos o arquetas de registro, se deberá limpiar el material que caiga en su interior y se deberá reponer la tapa del registro correspondiente. Estas operaciones, correrán a cargo del contratista.

Los bordes junto a las tapas de registro se demolerán a mano si es preciso para garantizar la reposición del firme.

Se evitará la formación de polvo regando ligeramente la zona de trabajo. Al finalizar la jornada no deben quedar restos de fresado en la zonas de trabajo ni aledañas como los acerados. Se evitarán dejar materiales sueltos que provoquen proyecciones de gravilla, pavimentos resbaladizos que provoquen el derrapado de los vehículos o de los peatones. Si es preciso se hará un barrido adicional de los materiales proyectados, o no recogidos correctamente durante el fresado.

CONDICIONES DE TERMINACIÓN.

Una vez concluidos los trabajos, la base soporte quedará limpia de restos del material.



Los materiales del fresado que hayan de ser reutilizados en la obra u otro lugar, se acopiarán y transportarán en la forma y a los lugares que señale la Dirección Técnica.

MEDICIÓN Y ABONO

Se abonará por metros cuadrados por centímetro de firme de mezcla bituminosa, realmente fresado, incluido la carga, barrido y transporte a vertedero o lugar de empleo.

Los tramos a fresar estarán definidos en planos o en su defecto marcados in situ siguiendo las indicaciones de la dirección facultativa. Se indicará la profundidad del fresado, ya se uniforme en todo el paño o con distintos espesores a cada lado del ancho de trabajo. En este caso se obtendrá la media aritmética.

En los tramos que se encuentren rehundidos, se determinará el espesor descontando los centímetros rehundidos del pavimento en su estado inicial, con carácter previo al inicio de los trabajos de fresado para determinar el correcto espesor a abonar.

El precio incluye el fresado de pavimento y la totalidad de las operaciones necesarias para la ejecución completa de la unidad. Se excluye de la medición de esta unidad la de las capas granulares del firme demolido o fresado, que se considerarán comprendidas en las unidades de excavación. Se separarán las unidades de obra de fresado de hormigón en calzada y fresado de mezcla bituminosa en calzada.

1.31 LEVANTADO DE IMBORNAL

DEFINICIÓN

Incluye el levantado por medios manuales, con ayuda de compresor, de imbornal sifónico, con recuperación de elementos reutilizables del mismo, incluso retirada, carga y transporte a vertedero de productos sobrantes y a lugar de acopio los elementos reutilizables, a definir por la dirección Facultativa.

EJECUCIÓN

Se evitará la formación de polvo regando ligeramente la zona de trabajo. Al finalizar la jornada no deben quedar elementos sueltos en el pavimento, de forma que el viento, las condiciones atmosféricas u otras causas puedan provocar su arrastre, tropiezos, etc.

Los materiales a recuperar se limpiarán, acopiarán y transportarán en la forma y a los lugares que señale la Dirección Técnica. La reposición de elementos deteriorados durante estas operaciones correrá a cuenta del Constructor.

MEDICIÓN Y ABONO

Se abonará por ud de imbornal levantado, por medios manuales, con ayuda de compresor, de imbornal sifónico, con recuperación de elementos reutilizables del mismo, incluso retirada, carga y transporte a vertedero de productos sobrantes y a lugar de acopio los elementos reutilizables, a definir por la dirección Facultativa.

El precio incluye la totalidad de las operaciones necesarias para la ejecución completa de la unidad.



1.32 CORTE DE FIRME DE MEZCLA BITUMINOSA EN CALIENTE O SOLERA DE HORMIGÓN

DEFINICIÓN

Esta unidad comprende el corte de firme de mezcla bituminosa en caliente, solera de hormigón, etc, incluso marcado previo.

EJECUCIÓN

Se protegerán los elementos de servicio público que puedan ser afectados por el corte del pavimento.

Las operaciones se efectuarán con las precauciones necesarias para lograr unas condiciones de seguridad suficientes y evitar daños en las instalaciones subterráneas existentes.

Se evitará la formación de polvo regando ligeramente la zona de trabajo. La amoladora de carrillo debe funcionar con agua para refrigerar el disco y minorar la creación de polvo.

La profundidad del corte será determinada por la dirección facultativa, hasta un máximo de 10 cm. La reposición de elementos deteriorados durante estas operaciones correrá a cuenta del Constructor.

MEDICIÓN Y ABONO

Se abonará por metro lineal de corte de firme de mezcla bituminosa en caliente, solera de hormigón, etc, incluso marcado previo.

No siendo objeto de abono independiente los trabajos necesarios para salvar las arquetas y tapas de los servicios existentes que haya que mantener, así como del mobiliario urbano colindante. Tampoco será objeto de abono independiente los quiebros o cambios de dirección que sean necesarios bajo las instrucciones de la dirección de obra.

El precio incluye la totalidad de las operaciones necesarias para la ejecución completa de la unidad.

1.33 EXCAVACIÓN EN DESMONTE DE TIERRAS

DEFINICIÓN

Consiste en el conjunto de operaciones necesarias para excavar y nivelar las zonas de desmonte donde se asienta el vial y aceras, también incluye el refino, la humectación y compactación de la base de la explanada, de acuerdo con las dimensiones y taludes especificados en los planos. También se incluyen las operaciones de carga, con o sin selección, carga de los productos excavados.

La excavación será sin clasificar, en cualquier tipo de terreno.

EJECUCIÓN

Para la ejecución se estará a lo dispuesto en el artículo 320 del PG - 3/75 y quedará a criterio y por cuenta del Constructor la utilización de los medios de excavación que considere precisos, siempre que se garantice una producción adecuada a las características, volumen y plazo de ejecución de las obras.

Deben ser tenidas en cuenta las distancias de seguridad a tendidos aéreos de conducción de energía eléctrica. Durante la ejecución de las obras se tomarán las precauciones adecuadas para no



disminuir la resistencia del terreno no excavado. En especial, se tomarán las medidas necesarias para evitar los siguientes fenómenos:

Inestabilidad de taludes, deslizamientos ocasionados por el descalce del pie de la excavación, erosiones locales y encharcamientos debidos a un drenaje defectuoso de las obras.

El Constructor deberá asegurar la estabilidad de los taludes y paredes de todas las excavaciones que realice, y aplicar oportunamente los medios de sostenimiento, entibación, refuerzo y protección superficial del terreno apropiados a fin de impedir desplazamientos y deslizamientos que pudieran ocasionar daños a personas o a las obras, aunque tales medios no estén definidos en el Proyecto, ni hubieran sido ordenados por la Dirección Técnica. Con independencia de ello, la Dirección Técnica podrá ordenar la colocación de apeos, entibaciones, refuerzos o cualquier otra medida de sostenimiento o protección en cualquier momento de la ejecución de las obras.

El Constructor adoptará las medidas necesarias para evitar la entrada de agua y mantener libre de agua la zona de las excavaciones; a estos fines, construirá las protecciones, zanjas y cunetas, drenajes y conductos de desagüe que sean necesarios.

El agua de cualquier origen que sea y que, a pesar de las medidas tomadas, irrumpa en las zonas de trabajo o en los recintos ya excavados y la que surja en ellos por filtraciones, será recogida, encauzada y evacuada convenientemente, y extraída con bombas u otros procedimientos si fuera necesario. Tendrá especial cuidado en que las aguas superficiales sean desviadas y encauzadas antes de que alcancen las proximidades de los taludes o paredes de la excavación, para evitar que la estabilidad del terreno pueda quedar disminuida por un incremento de presión del agua intersticial, y para que no se produzcan erosiones de los taludes.

Cuando así se requiera, se evitará la formación de polvo regando ligeramente la zona de trabajo o de circulación de vehículos.

La tierra vegetal no extraída en el desbroce se separará del resto y se trasladará al lugar indicado por la Dirección o se acopiará de acuerdo con las instrucciones de la Dirección Técnica, para su uso posterior.

MEDICIÓN Y ABONO

La presente unidad se abonará por metros cúbicos (m³) medidos sobre perfiles transversales teóricos, sin clasificar, e incluye todas las operaciones indicadas anteriormente, además de la carga sobre camión de los productos resultantes de la excavación.

En ningún caso se abonarán excesos no justificados y que no hayan sido previamente autorizados por la Dirección Técnica, tampoco serán de abono las operaciones auxiliares como agotamientos y entibaciones, ni las medidas de seguridad necesarias para llevar a cabo los trabajos.

1.34 TERRAPLÉN O RELLENO

Esta unidad consiste en la extensión y compactación al 98% del P.Modificado de suelos procedentes de las excavaciones o préstamos, en zonas de extensión tal que permita la utilización de maquinaria convencional de movimiento de tierras, y en condiciones adecuadas de drenaje.

Su ejecución incluye las operaciones siguientes:

- Canon de adquisición de los terrenos procedentes de préstamos.
- Preparación de la superficie de asiento del terraplén o relleno.
- Extensión de una tongada de material procedente de traza o préstamo.
- Humectación o desecación de una tongada y compactación.



- Retirada del material degradado y su transporte a vertedero, por mala programación y nueva extensión y humectación.
- Estas operaciones reiteradas cuantas veces sea preciso.

MATERIALES

Se emplearán materiales procedentes de la excavación en desmontes o préstamos exentos de tierra vegetal. Estos materiales deben cumplir las condiciones de suelo tolerable ó seleccionado definidas en el Artículo 330 del PG-3/75, los tipos de suelo a utilizar en las distintas zonas del terraplén serán los que se definan en el resto de documentos del Proyecto.

EJECUCIÓN

Si el terraplén tuviera que construirse sobre un firme existente, se escarificará y compactará éste según lo indicado en este Pliego. Si tuviera que construirse sobre terreno natural, en primer lugar se efectuará el desbroce del citado terreno y la excavación y extracción del material inadecuado en toda la profundidad requerida a juicio de la Dirección Técnica. A continuación se escarificará el terreno y se compactará en las mismas condiciones que las exigidas para el cimiento del terraplén.

Durante la ejecución de las obras, la superficie de las tongadas deberá tener la pendiente transversal necesaria para asegurar la evacuación de las aguas sin peligro de erosión.

El contenido óptimo de humedad de la tongada se obtendrá a la vista de los resultados de los ensayos que se realicen en obra con la maquinaria disponible; cuando sea necesario añadir agua, se efectuará de manera tal que el humedecimiento de los materiales sea uniforme. En casos especiales en que la humedad natural sea excesiva para conseguir la compactación precisa, se tomarán las medidas adecuadas, pudiéndose proceder a la desecación por oreo, o a la adición y mezcla de materiales secos o sustancias apropiadas, tales como la cal viva.

Las tongadas no deberán sobrepasar los 25 cm de espesor. Deberá cuidarse especialmente la humedad del material para alcanzar la densidad correspondiente al 100% del Próctor normal en cualquiera de las zonas del terraplén.

Cuando la tongada subyacente se halle reblandecida por una humedad excesiva, la Dirección Técnica no autorizará la extensión de la siguiente.

El número de pasadas necesarias para alcanzar la densidad mencionada será determinado por un terraplén de ensayo a realizar antes de comenzar la ejecución de la unidad. Las zonas que por su reducida extensión, su pendiente o su proximidad a obras de fábrica no permitan el empleo del equipo que normalmente se esté utilizando para la compactación de los terraplenes, se compactarán con los medios adecuados al caso, de forma que las densidades que se alcancen no sean inferiores a las obtenidas en el resto del terraplén. Si se utilizan para compactar rodillos vibrantes, deberán darse al final unas pasadas sin aplicar vibración, para corregir las perturbaciones superficiales que hubiese podido ocasionar la vibración y sellar la superficie.

Los terraplenes se ejecutarán cuando la temperatura ambiente a la sombra sea superior a 2 grados centígrados, debiendo suspenderse los trabajos cuando la temperatura descienda por debajo de dicho límite. Sobre las capas en ejecución debe prohibirse la acción de todo tipo de tráfico hasta que se haya completado su compactación. Si ello no es factible, el tráfico que necesariamente tenga que pasar sobre ellas se distribuirá de forma que no se concentren huellas de rodadas en la superficie.

Control de calidad

Ensayos a realizar para la comprobación del tipo de suelo (lotes cuando el material es uniforme):

- Próctor normal (NLT 108/98): 1 por cada 1000 m³
- Próctor modificado (NLT 108/91): 1 por cada 1000 m³



- Análisis granulométrico (NLT 104/91): 1 por cada 2000 m³
- Límites de Atterberg (NLT 105 y 106/98): 1 por cada 2000 m³
- CBR (NLT 111/87): 1 por cada 5000 m³
- Contenido de materia orgánica (NLT 118/98): 1 por cada 5000 m³

MEDICIÓN Y ABONO

La presente unidad se abonará por metros cúbicos (m³) medidos sobre perfiles transversales teóricos del mismo.

El precio de esta unidad incluye los eventuales transportes del material de relleno por el interior de la obra.

En ningún caso se abonarán excesos no justificados y que no hayan sido previamente autorizados por la Dirección Técnica, ni tampoco los procedentes de excesos de rellenos no autorizados.

1.35 EXCAVACIÓN EN ZANJAS Y POZOS

DEFINICIÓN

Esta unidad consiste en el conjunto de operaciones necesarias para abrir zanjas y pozos. Su ejecución incluye las operaciones de:

- Excavación.
- Nivelación y evacuación del terreno.
- Colocación de la entibación, si fuese necesaria
- Agotamiento de la zanja o pozo, si fuese necesario.
- Transporte de los productos sobrantes removidos a vertedero, depósito o lugar de empleo.

Las excavaciones de zanjas y pozos del presente Proyecto, serán excavaciones sin clasificar (en cualquier clase de terreno).

El fondo y paredes de la zanja terminada, tendrán las formas y dimensiones exigidas, con las modificaciones inevitables autorizadas, debiendo refinarse hasta conseguir unas diferencias de más menos cinco centímetros (5 cm.), con las superficies teóricas. Las irregularidades que sobrepasen las tolerancias admitidas, deberán ser refinadas por el Contratista, a su costa y según indicaciones de la Dirección Técnica. \EJE\Excavación de zanjas y pozos con o sin rampa de acceso, en cualquier tipo de terreno con medios mecánicos o con explosivos y carga sobre camión.

Se han considerado las siguientes dimensiones:

Zanjas hasta más de 4 m de profundidad.

Zanjas hasta más de 2 m de anchura en el fondo.

Pozos hasta 4 m de profundidad y hasta 2 m de anchura en el fondo.

Zanjas con rampa de más de 4 m de profundidad y más de 2 m de anchura.

Su ejecución comprende las operaciones que siguen a continuación:

- Preparación de la zona de trabajo.
- Situación de los puntos topográficos.
- Carga y encendido de los barrenos.
- Excavación de las tierras.
- Carga de las tierras sobre camión.

Se considera terreno blando, el atacable con pala, que tiene un ensayo de SPT < 20.

Se considera terreno compacto, el atacable con pico (no con pala), que tiene un ensayo SPT ENTRE 20 y 50.



Se considera terreno de tránsito, el atacable con máquina o escarificadora (no con pico), que tiene un ensayo SPT > 50 sin rebote.

Se considera terreno no clasificado, desde el atacable con pala, que tiene un ensayo SPT < 20, hasta el atacable con máquina o escarificadora (no con pico), que tiene un ensayo SPT > 50 sin rebote.

Se considera roca si es atacable con martillo picador (no con máquina), que presenta rebote en el ensayo SPT.

EJECUCIÓN

Referente a la ejecución de las obras regirá lo especificado en el Artículo 321.3 del PG-3, y en especial se determina en este Pliego Particular que los productos sobrantes procedentes de la excavación se transportarán a vertedero cuya gestión y utilización correrán de cuenta del Constructor, no habiendo lugar a abonos adicionales.

El Constructor de las obras, hará sobre el terreno un replanteo general del trazado de la conducción y del detalle de las obras de fábrica, marcando las alineaciones y rasantes de los puntos necesarios, para que con auxilio de los planos, pueda el Constructor ejecutar debidamente las obras.

Será obligación del Constructor la custodia y reposición de las señales que se establezcan en el replanteo.

Las zanjas para colocación de tuberías tendrán el ancho de la base, profundidad y taludes que figuren en el Proyecto o indique la Dirección Técnica de las obras.

Cuando se precise levantar un pavimento existente para la ejecución de las zanjas, se marcarán sobre la superficie de este el ancho absolutamente imprescindible, que será el que servirá de base para la medición y el abono de esta clase de obra. La reposición del citado pavimento se hará empleando los mismos materiales obtenidos al levantarlo, sustituyendo todos los que no queden aprovechables y ejecutando la obra de modo que el pavimento nuevo sea de idéntica calidad que el anterior. Para ello, se atenderán cuantas instrucciones dé la Dirección Técnica.

La ejecución de las zanjas para emplazamiento de las tuberías, se ajustará a las siguientes normas:

- a) Se replanteará el ancho de las mismas, el cual es el que ha de servir de base al abono del arranque y reposición del pavimento correspondiente. Los productos aprovechables de este se acopiarán en las proximidades de las zanjas.
- b) El Constructor determinará las entibaciones que habrán de establecerse en las zanjas atendiendo a las condiciones de seguridad, así como los apeos de los edificios contiguos a ellas.
- c) No se autorizará la circulación de vehículos a una distancia inferior a 3 m del borde de la excavación para vehículos ligeros, y de 4 m para vehículos pesados. Los productos procedentes de la excavación se acopiarán a una distancia de la coronación de los taludes siempre en función de la profundidad de la zanja con el fin de no sobrecargar y aumentar el empuje hacia las paredes de la excavación. En caso de que no exista forma de evitar tal acopio, el empuje se tendrá en cuenta para el cálculo y dimensionamiento de la entibación.
- d) Los productos de las excavaciones se depositarán a un solo lado de las zanjas, dejando una banqueta de sesenta (60) centímetros como mínimo. Estos depósitos no formarán cordón continuo, sino que dejarán paso para el tránsito general y para entrada a las viviendas afectadas por las obras, todos ellos se establecerán por medios de pasarelas rígidas sobre las zanjas.
- e) El Constructor pondrá en práctica cuantas medidas de protección, tales como cubrición de la zanja, barandillas, señalización, balizamiento y alumbrado, sean precisas para evitar la caída de personas o de ganado en las zanjas. Estas medidas deberán ser sometidas a la conformidad de la Dirección Técnica, que podrá ordenar la colocación de otras o la mejora de las realizadas por el Constructor, si lo considerase necesario.



- f) Se tomarán las precauciones precisas para evitar que las lluvias inunden las zanjas abiertas
- g) Deberán respetarse cuantos servicios se descubran al abrir las zanjas, disponiendo los apeos necesarios. Cuando hayan de ejecutarse obras por tales conceptos, lo ordenará la Dirección Técnica de las obras. La reconstrucción de servicios accidentalmente destruidos, será de cuenta del Constructor.
- h) Durante el tiempo que permanezcan las zanjas abiertas, establecerá el Constructor señales de peligro, especialmente por la noche. El Constructor será responsable de los accidentes que se produzcan por defectuosa señalización.
- i) No se levantarán los apeos establecidos sin orden de la Dirección Técnica.
- j) La Dirección Técnica podrá prohibir el empleo de la totalidad o parte de los materiales procedentes de la demolición del pavimento, siempre que a su juicio hayan perdido sus condiciones primitivas como consecuencia de aquella.
- k) Se comprobará la ausencia de gases y vapores nocivos antes de comenzar la jornada laboral. En caso de existencia de éstos, se ventilará la zanja adecuadamente.
- l) Se instalarán antepechos de protección a una distancia de 0,60 m como mínimo del borde de la zanja. También se instalarán topes adecuados como protección ante el riesgo de caídas de materiales u otros elementos.
- m) Deberá disponerse al menos una escalera portátil por cada equipo de trabajo, que deberá sobrepasar al menos un metro el borde de la zanja, y disponiendo al menos de una escalera cada 30 m de zanja.
- n) Cualquier achique que sea necesario efectuar por la presencia de aguas que afloren en el interior de las zanjas se hará de manera inmediata.

MEDICIÓN Y ABONO

Se abonará por metros cúbicos, determinados a partir de las secciones tipo representadas en planos y de las profundidades de excavación realmente ejecutadas.

No serán de abono los desprendimientos de las zanjas ni los agotamientos, si son necesarios. Tampoco serán de abono las entibaciones, si su inclusión está expresamente considerada en la definición de la unidad. En ningún caso se abonarán excesos no justificados y que no hayan sido previamente autorizados por la Dirección Técnica. Tampoco se abonará el relleno en exceso derivado del anterior exceso de excavación. Incluye refino, compactación del fondo y carga en camión. El empleo de máquinas zanjadoras, con la autorización de la Dirección Técnica, cuyo mecanismo activo dé lugar a una anchura de zanja superior a la proyectada, no devengará a favor del Constructor el derecho a percepción alguna por el mayor volumen excavado ni por el correspondiente relleno.

1.36 EXCAVACIÓN DE TIERRAS A MANO PARA LOCALIZACIÓN DE INSTALACIONES Y POSTERIOR TAPADO

DEFINICIÓN

Esta unidad consiste en el conjunto de operaciones necesarias para abrir zanjas y Pozos a mano, no por medios mecánicos, donde fuera necesario a juicio de la Dirección Técnica y a la vista de los trabajos a efectuar.

Las excavaciones de zanjas y pozos a mano del presente Proyecto serán sin clasificar.



Se incluye la Excavación y tapado de zanjas para la localización de instalaciones de cualquier tipo, hasta 2 m. de profundidad, en terrenos de todo tipo, con rotura de firme existente con retroexcavadora con martillo rompedor, excavación manual con ayuda de compresor, con extracción de tierras a los bordes, posterior relleno con arena de río, extendido y compactado con pisón compactador manual tipo rana, en tongadas de 30 cm. de espesor, incluso regado. Carga a máquina y transporte de productos al vertedero con camión basculante, incluso p.p. de medios auxiliares.

EJECUCIÓN

Su ejecución incluye las siguientes operaciones:

- Excavación.
- Colocación de la entibación, si fuese necesaria.
- Agotamiento de la zanja o pozo, si fuese necesario.
- Nivelación del terreno.
- Refino, compactación del fondo.
- Transporte de los productos sobrantes a vertedero, depósito o lugar de empleo.

La Dirección Técnica, hará sobre el terreno un replanteo de la excavación, marcando las alineaciones y rasantes de los puntos necesarios, para que con auxilio de los planos, pueda el Constructor ejecutar las obras.

Se deberán guardar todas las precauciones y medidas de seguridad indicadas para la unidad "excavación en zanjas y pozos".

Se tendrá especial cuidado con las instalaciones subterráneas a localizar, evitando golpes, cortes, etc sobre las mismas.

En el tapado de las mismas, se protegerán en un prisma de arena cuyas dimensiones serán definidas por la dirección facultativa.

También se repondrán las cintas de señalamiento si las hubiese u otros elementos de protección, tubos, rasillas, placas, etc..

Los materiales sobrantes serán cargados y transportados a vertedero.

Se acotará la zona de acción de cada máquina en su tajo. Siempre que un vehículo o máquina parado inicie un movimiento imprevisto, lo anunciará con una señal acústica. Cuando sea marcha atrás o el conductor, esté falto de visibilidad, estará auxiliado por otro operario en el exterior del vehículo. Se extremarán estas precauciones cuando el vehículo o máquina cambie de tajo y/o se entrecrucen itinerarios.

En la operación de vertido de materiales, con camiones, es preciso que un auxiliar se encargue de dirigir la maniobra con objeto de evitar atropellos a personas y colisiones con otros vehículos.

Los vehículos de carga, antes de salir a la vía pública, contarán con un tramo horizontal de terreno consistente, de longitud no menor de vez y media la separación entre ejes, ni inferior a seis metros (6 m).

Las rampas para el movimiento de camiones y/o máquinas conservarán el talud que exija el terreno

No se trabajará con lluvia, nieve o viento superior a 60 Km/h.



Se protegerán los elementos de servicio público que puedan resultar afectados por las obras.

Se eliminarán los elementos que puedan entorpecer los trabajos de ejecución de la partida.

Se seguirá el orden de trabajos previstos por la D.F.

Habrán puntos fijos de referencia, exteriores a la zona de trabajo, a los cuales se referirán todas las lecturas topográficas.

Se debe prever un sistema de desagüe para evitar la acumulación de agua dentro de la excavación.

No se trabajará simultáneamente en zonas superpuestas.

Se impedirá la entrada de aguas superficiales.

Es necesario extraer las rocas suspendidas, las tierras y los materiales con peligro de desprendimiento.

Los trabajos se realizarán de manera que molesten lo menos posibles a los afectados.

Es caso de imprevisto (terrenos inundados, olores a gas, etc.) o cuando la actuación pueda afectar a las construcciones vecinas, se suspenderán las obras y se avisará a la D.F.

Excavaciones en tierra:

Las tierras se sacarán de arriba hacia abajo sin socavarlas.

Es necesario extraer las rocas suspendidas, las tierras y los materiales con peligro de desprendimiento.

No se acumularán los productos de la excavación en el borde de la misma.

En terrenos cohesivos la excavación de los últimos 30 cm, no se hará hasta momentos antes de rellenar.

La aportación de tierras para corrección de niveles será la mínima posible, de las mismas existentes y de compacidad igual.

Se entibará siempre que conste en la D.T. y cuando lo determine la D.F. La entibación cumplirá las especificaciones fijadas en su pliego de condiciones.

MEDICIÓN Y ABONO

Si por conveniencia del Contratista, aún con la conformidad de la Dirección Técnica, se realizarán mayores excavaciones que las previstas en los perfiles del Proyecto, el exceso de excavación, así como el ulterior relleno de dicha demasía, no será de abono al Contratista, salvo que dichos aumentos sean obligados por causa de fuerza mayor y hayan sido expresamente ordenados, reconocidos y aceptados, con la debida anticipación por la Dirección Técnica.

Se abonará por metros cúbicos. Dichos metros cúbicos se medirán según las secciones teóricas que se definan por la Dirección de obra o en su defecto por los planos, teniendo en cuenta la profundidad realmente ejecutada.

Se incluye la excavación, el relleno y el aporte de arena a las instalaciones.

En ningún caso se abonarán excesos no justificados y que no hayan sido previamente autorizados por la Dirección Técnica.

Cuando haya de ser adoptada la excavación manual en actuaciones proyectadas con excavación por medios mecánicos, el Constructor deberá dar cuenta inmediata a la Dirección Técnica para que esta circunstancia pueda ser tenida en cuenta al valorar los trabajos. En caso de no producirse este aviso, el Constructor deberá aceptar el criterio de valoración que decida la Dirección Técnica.

1.37 CARGA Y TRANSPORTE POR CARRETERA



DEFINICIÓN

Esta unidad consiste en el conjunto de operaciones necesarias para cargar al camión por medios mecánicos y transportar material suelto sin clasificar hasta una distancia de 10 km, previamente, el material habrá sido apilado.

EJECUCIÓN

Su ejecución incluye las siguientes operaciones:

- carga.
- transporte.
- descarga en vertedero o lugar de empleo.

Los materiales sobrantes serán cargados y transportados a vertedero.

Se acotará la zona de acción de cada máquina en su tajo. Siempre que un vehículo o máquina parado inicie un movimiento imprevisto, lo anunciará con una señal acústica. Cuando sea marcha atrás o el conductor, esté falto de visibilidad, estará auxiliado por otro operario en el exterior del vehículo. Se extremarán estas precauciones cuando el vehículo o máquina cambie de tajo y/o se entrecrucen itinerarios.

En la operación de vertido de materiales, con camiones, es preciso que un auxiliar se encargue de dirigir la maniobra con objeto de evitar atropellos a personas y colisiones con otros vehículos.

Los vehículos de carga, antes de salir a la vía pública, contarán con un tramo horizontal de terreno consistente, de longitud no menor de vez y media la separación entre ejes, ni inferior a seis metros (6 m).

Las rampas para el movimiento de camiones y/o máquinas conservarán el talud que exija el terreno

Se evitará el paso de vehículos sobre cables de alimentación eléctrica a la maquinaria de obra, cuando éstos no estén acondicionados especialmente para ello. En caso contrario y cuando no se puedan desviar, se colocarán elevados y fuera del alcance de los vehículos o enterrados y protegidos por una canalización resistente.

Durante la carga de escombros, el conductor permanecerá fuera del camión, tan sólo en el caso de que la cabina esté reforzada, podrá permanecer durante la carga en el interior de la misma.

La carga de escombros al camión, se realizará por los laterales o por la parte posterior, no debiendo pasar la carga por encima de la cabina.

Durante la carga, el camión tendrá desconectado el contacto, y con el freno de mano puesto.

Se protegerán los escombros del volquete con lonas ante la sospecha de desprendimiento durante el transporte.

El camión irá provisto de un extintor de incendios.

MEDICIÓN Y ABONO

Se abonará por metros cúbicos teóricos. Dichos metros cúbicos se medirán sobre camión.

Se incluye la carga, transporte y descarga.

En ningún caso se abonarán excesos no justificados y que no hayan sido previamente autorizados por la Dirección Técnica.

CAPÍTULO 2 DEL PROYECTO: SANEAMIENTO

1.38 SUMIDERO SIFONICO FABRICA DE LADRILLO CON SIFÓN EN CODO

DEFINICIÓN

Imbornal sifónico para recogida de aguas pluviales, de arqueta dividida en 40x30 y 30x30 cm. interiores y 70 cm. de profundidad; construida con fábrica de ladrillo perforado tosco de 1/2 pie de espesor, recibida con mortero de cemento M-5, sobre solera de hormigón en masa HM-20/P/20 de 10 cm. de espesor; instalación de sifón de tubo de polipropileno y codo de PVC d. 160 mm. en partición interior; enfoscado con mortero de cemento M-5 y bruñido interior con mortero de cemento M-15, rejilla cóncava con aberturas en diagonal, abatible y antirrobo de fundición dúctil, tapa y cerco de arqueta de 30x30 de fundición dúctil, con p.p. de medios auxiliares, incluida excavación, relleno perimetral con hormigón, conexiones de tuberías y retirada de escombros a vertedero. Medida la unidad terminada.

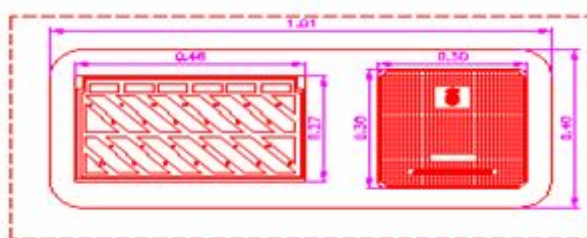

EJECUCIÓN

Están comprendidas en la ejecución de esta unidad la excavación por cualquier medio requerido para la construcción de la arqueta y la retirada a vertedero de las tierras extraídas.

La completa ejecución de esta unidad comprende la de los oportunos remates y la colocación de la rejilla a la cota definitiva, que en el caso de sumideros situados en borde de calzada, será 3 centímetros inferior a la que correspondería según las rasantes teóricas definidas.

MEDICIÓN Y ABONO

Los sumideros se abonarán por unidades realmente ejecutadas.

El precio de estas unidades comprende el elemento completo, excavación y retirada de tierras, arqueta y rejilla, arqueta sinfónica, relleno perimetral con hormigón. incluso la conducción de conexión que enlaza el sumidero con la red existente.

1.39 SUMIDERO SIFONICO PREFABRICADO DE POLIPROPILENO

DEFINICIÓN

Imbornal sifónico prefabricado de polipropileno, para recogida de aguas pluviales, de 50x26x40 cm. de medidas exteriores, incluido sifón, junta de estanqueidad para unión tubo-arqueta y reja con aberturas en diagonal de fundición dúctil de 46x23 cm., colocado sobre cama de arena de 15 cm. de espesor, recibido a tubo de saneamiento y con p.p. de medios auxiliares, incluida excavación, relleno perimetral de 15 cm. con hormigón, conexiones de tuberías y retirada de escombros a vertedero. Medida la unidad terminada.

EJECUCIÓN



Están comprendidas en la ejecución de esta unidad la excavación por cualquier medio requerido la colocación del elemento prefabricado, conexión a tuberías, relleno perimetral con hormigón en masa HM-20 y la colocación de rejilla, y la retirada a vertedero de las tierras extraídas.

La completa ejecución de esta unidad comprende la de los oportunos remates y la colocación de la rejilla a la cota definitiva, que en el caso de sumideros situados en borde de calzada, será 3 centímetros inferior a la que correspondería según las rasantes teóricas definidas.

MEDICIÓN Y ABONO

Los sumideros se abonarán por unidades realmente ejecutadas.

El precio de estas unidades comprende el elemento completo, excavación y retirada de tierras, arqueta y rejilla, relleno perimetral con hormigón. incluso la conducción de conexión que enlaza el sumidero con la red existente.

1.40 TUBERÍA DE SANEAMIENTO (P.V.C. DOBLE CORRUGADO)

DEFINICIÓN

Corresponde esta unidad a las conducciones tubulares de sección circular que constituyen los colectores para la evacuación de aguas pluviales y residuales.

Es de aplicación el Pliego de Prescripciones Técnicas Generales para Tuberías de Saneamiento de Poblaciones, aprobado por Orden del Ministerio de Obras Públicas y Urbanismo de 15 de septiembre de 1986, en adelante P.T.S. y Normativa La norma de producto correspondiente a las tuberías de PVC corrugado es la UNE-EN 13476: "Sistemas de canalización en materiales plásticos para evacuación y saneamiento enterrado sin presión"

MATERIALES

Redes de alcantarillado urbano, colectores de aguas residuales y pluviales, colectores interceptores, emisarios, drenajes, etc. En general conducciones para el transporte de agua y otros líquidos por gravedad (tuberías industriales, sustitución de acequias de regadío, etc.).

La tubería poseerá el certificado de calidad. Se emplearán tuberías de saneamiento de:

Tuberías de PVC con pared estructurada de doble capa, lisa interior y corrugada exterior: diámetros nominales (en mm) DN160 - DN1200, en 6 y 3m de longitud. Rigidez nominal SN8 (≥ 8 kN/m²).

- Piezas especiales en PVC para toda la gama de diámetros: manguitos, codos, derivaciones, ampliaciones y tapones. Piezas corrugadas SN8 en DN630 a DN1200.
- Acometidas mediante clips elastoméricos para toda la gama de diámetros, clips mecánicos con junta elástica (DN160 y 200 en colectores DN315), y entronques pegados a 45° y 90° para colectores hasta DN500. Se incluyen también fresas para taladros DN160, 200 y 250.
- Pozos de registro prefabricados con los pates instalados, en diámetros DN800, 1000 y 1200, y profundidades de hasta 9m. Las conexiones con el colector pueden realizarse mediante acometidas directas en el cuerpo del pozo, mediante base registrable en la clave del colector, recto o con cambio de dirección, y mediante piezas para entronque con paso total. Se incluyen también arquetas y pozos de inspección en DN600 y DN800.
- Pueden fabricarse asimismo una amplia gama de arquetas y pozos a medida para múltiples aplicaciones: toma de muestras, separadores de grasas, arquetas sifónicas, pozos de resalto, etc.



Los tubos se clasificarán en función de la rigidez nominal (SN) obtenida según el método de ensayo de rigidez definido en la Norma DIN-53769 en:

- SN-5000 N/m²
- SN-10.000 N/m²

La determinación del valor SN del tipo de la tubería a instalar será función de las características siguientes:

- Suelo natural
- Material de relleno
- Profundidad de la instalación.

Las tuberías de P.V.C. aptas para redes de saneamiento deberán tener las siguientes características incluidas en el Pliego de Prescripciones Técnicas Generales para Tuberías de Saneamiento de Poblaciones del M.O.P.T.

- Densidad de 1.35 1.46 Kg/ dm³
- Coeficiente de dilatación de 60 a 80 millonésimas por grado centígrado.
- Temperatura de reblandecimiento $\geq 79^{\circ}$ C
- Resistencia a tracción simple ≥ 500 Kp/cm²
- Alargamiento a la rotura $\geq 80\%$
- Absorción de agua $\geq 40\%$ gr/m²
- Opacidad $\leq 0,2\%$
- Los tubos se presentarán marcados como mínimo con los siguientes datos:
 - Marca del fabricante.
 - Diámetro nominal.
 - Material constitutivo (P.V.C.)
 - La Norma UNE de acuerdo a la cual ha sido fabricado 1456-1
 - Fecha de fabricación

Los ensayos a los que se les someterá serán los siguientes:

- Comportamiento al calorUNE 1452-2 :2004
- Resistencia al impacto.....UNE 1452-2 :2004
- Resistencia a presión hidráulica interior en función del tiempo
.....UNE 1452-2 :2004
- Ensayo de flexión transversal.....UNE 1452-2 :2004
- Ensayo de estanqueidad.....UNE 1452-2 :2004

Cualquier otro material a emplear en tuberías de saneamiento deberá cumplir con las prescripciones exigidas en el Pliego de Prescripciones Técnicas Generales para tuberías de saneamiento de poblaciones del MOPT.

EJECUCIÓN

La manipulación de los tubos en obra deberá hacerse sin que sufran golpes o rozaduras. Cuando se considere oportuno sus cabezas deberán protegerse adecuadamente.

El Constructor deberá someter a la aprobación de la Dirección Técnica el procedimiento de descarga y manipulación de los tubos.



No se admitirán para su manipulación dispositivos formados por cables desnudos ni por cadenas que estén en contacto con el tubo. Es conveniente la suspensión por medio de bragas de cinta ancha con el recubrimiento adecuado.

Para la apertura de la zanja se recomienda que no transcurran más de ocho (8) días entre la excavación de la zanja y la colocación de la tubería. En caso de terrenos arcillosos o margosos de fácil meteorización si fuese absolutamente imprescindible efectuar con más plazo la apertura de las zanjas, se deberá dejar sin excavar veinte (20) centímetros sobre la rasante de la solera para realizar su acabado en plazo inferior al citado.

Las zanjas se abrirán perfectamente alineadas en planta y con la rasante uniforme. El material procedente de la excavación se apilará lo suficientemente alejado del borde de las zanjas para evitar el desmoronamiento de éstas o que el desprendimiento pueda suponer un riesgo para los trabajadores.

Una vez comprobada la rasante del fondo de la zanja, se procederá a la ejecución de la cama de asiento de material granular o de hormigón, según se indique en los planos, de las características, dosificación y compactación que en ellos figure.

Las tuberías de saneamiento irán colocadas según sección tipo indicada en los planos de detalle

Las tuberías y zanjas se mantendrán libres de agua; para ello, y salvo orden en sentido contrario de la Dirección Técnica, se montarán los tubos en sentido ascendente asegurando el desagüe en los puntos bajos. Al interrumpirse la colocación de la tubería se evitará su obstrucción y se asegurará su desagüe, procediendo no obstante esta precaución a examinar con todo cuidado el interior de la tubería al reanudar el trabajo por si pudiera haberse introducido algún cuerpo extraño en la misma.

CONTROL DE CALIDAD

De conformidad con lo establecido en el P.T.S., para los tubos de los materiales considerados, se realizarán las siguientes verificaciones y ensayos: examen visual de los tubos y elementos de juntas comprobando dimensiones y espesores, ensayo de estanqueidad y ensayo de aplastamiento. En el caso de los tubos de hormigón en masa y armado y de fibrocemento, se realizará también el ensayo de flexión longitudinal; y en el caso de los tubos de PVC los ensayos de comportamiento al calor, resistencia al impacto y resistencia a la presión hidráulica interior en función del tiempo.

Para la realización de estos ensayos se formarán con los tubos lotes de 500 unidades, según su naturaleza, categoría y diámetro.

Si la Dirección Técnica lo considera oportuno, la realización de estos ensayos podrá sustituirse total o parcialmente, por la presentación de un certificado en el que se expresen los resultados satisfactorios de los ensayos del lote al que pertenecen los tubos. Así mismo este certificado podrá no ser exigido si el fabricante posee un sello de calidad oficialmente reconocido.

De la tubería instalada

-Comprobación geométrica

Se comprobará la perfecta alineación en planta de los tubos comprendidos entre pozos de registro consecutivos.

Altimétricamente la adaptación a la rasante proyectada será asimismo perfecta, siendo preceptiva la comprobación por parte de la Dirección Técnica de la nivelación de la totalidad de los tramos.

Comprobaciones que se efectuarán sobre los tubos, y en el caso de que éstos se dispongan sobre soleras de hormigón, se comprobará la nivelación de éstas. Las tolerancias, si la Dirección Técnica



no establece otras, son las siguientes: la diferencia entre las pendientes real y teórica de cada tubo, expresadas en tanto por uno, no será superior a dos milésimas, cuando la pendiente teórica sea igual o superior al cuatro por mil; si es inferior, el valor de la pendiente real estará comprendido entre la mitad y una vez y media el de la pendiente teórica. Por otra parte, para evitar una acumulación de desviaciones del mismo signo que resulte excesiva, se establece que el valor absoluto de la diferencia entre el valor de la cota alcanzada en cualquier pozo de registro, o en puntos que se determinen cuya interdistancia no supere los cincuenta metros, y el valor de la cota teórica correspondiente expresado en centímetros, no será superior al de la pendiente teórica del tramo inmediato aguas abajo expresada en tanto por mil y en ningún caso la diferencia será superior a cinco centímetros.

-Comprobación de la estanqueidad

Se realizará en los tramos que determine la Dirección Técnica. La prueba de un determinado tramo requiere que las juntas de los tubos estén descubiertas, que el pozo situado en el extremo de aguas arriba del tramo a probar esté construido y que no se hayan ejecutado las acometidas.

La prueba se realizará obturando la entrada de la tubería en el pozo de aguas abajo y la entrada al pozo de aguas arriba. A continuación se llenarán completamente de agua la tubería y el pozo de aguas arriba. Transcurridos treinta minutos del llenado se inspeccionarán los tubos, las juntas y el pozo, comprobándose que no hay pérdida de agua. Si se aprecian fugas durante la prueba, el Constructor las corregirá procediéndose a continuación a una nueva prueba.

Comprobación del funcionamiento y del remate de las obras de fábrica Finalizada la obra y antes de la recepción, se comprobará el correcto remate de las obras de fábrica y el buen funcionamiento de la red, vertiendo agua por medio de las cámaras de descarga o por cualquier otro sistema.

MEDICIÓN Y ABONO

La tubería de saneamiento se abonará por metros lineales realmente ejecutados, incluyéndose la excavación y transporte de materiales resultantes a vertedero, cama y relleno de arena, tubería y accesorios necesarios, totalmente terminado.

La medición se realizará sobre el eje de la tubería sin descontar los tramos ocupados por los accesorios.

1.41 POZOS DE REGISTRO

DEFINICIÓN

Elementos de la red de saneamiento que permiten el acceso para su inspección y vigilancia.

MATERIALES

La solera estará constituida por hormigón moldeado "in situ" tipo HM-20/P/20/IIa, los anillos serán de hormigón prefabricado fck 40 N/mm² de diámetro interior 110 cm. que reúnan las características necesarias para que la estanqueidad esté asegurada.

Se definen como tal aquellos elementos constructivos de hormigón fabricados en taller, que se colocan o montan una vez fraguados. Incluye aquellos elementos que hayan sido proyectados como prefabricados o cuya fabricación ha sido propuesta por el Constructor y aceptada por la Dirección de la Obra,



Salvo indicación en contra en planos, los materiales a emplear en su confección serán los siguientes:

- Hormigón prefabricado fck 40 N/mm²
- Armadura acero B-500S.

Los elementos prefabricados se ajustarán totalmente a la forma, dimensiones y características mecánicas especificadas en los Planos. Si el Constructor pretende modificaciones de cualquier tipo, su propuesta debe ir acompañada de la justificación de que las características de la unidad propuesta igualan o mejoran las especificadas en proyecto. La aprobación de la Dirección de Obra no libera al Constructor de la responsabilidad que le corresponde por la justificación presentada.

Las tapas serán de fundición dúctil de diámetro interior 600 mm, D-400, cumplirán la UNE 124:2000 con una carga de rotura de 40 Tn.

Para acceder a los pozos se dispondrán pates cada 30 cm, que serán de acero, e irán revestidos con una capa protectora de polipropileno, siendo su forma y dimensiones las que figuran en los planos.

EJECUCIÓN

Las características geométricas de los pozos de registro son las establecidas en el correspondiente plano de detalles.

La completa ejecución de esta unidad requiere la adecuada canalización del fondo del elemento, de forma que quede asegurado su correcto funcionamiento hidráulico; la formación de las mesetas; la instalación de pates y la colocación de la tapa a la cota definitiva.

Los pates se colocarán de manera que queden todos ellos en una misma vertical, separados entre sí 0,30 metros.

Las longitudes de empotramiento de los pates en las obras de fábrica serán de setenta y cinco (75) milímetros, para elementos prefabricados.

CONTROL DE CALIDAD

En el programa de ensayos del plan de control de calidad de la obra e incluirán determinaciones de la resistencia a compresión del hormigón empleado tanto en soleras como en alzados.

MEDICIÓN Y ABONO

El abono de los pozos de registro se hará por unidades realmente ejecutadas, incluso anillos, pates, tapas, solera, etc..., totalmente terminados.

1.42 ACOMETIDA A LA RED ALCANTARILLADO

DEFINICIÓN

Esta unidad consiste en el conjunto de operaciones necesarias para la implantación de la conducción de acometida de un usuario y de los imbornales a la red de saneamiento, directamente a pozo, que es la forma ordinaria.

MATERIALES

El lecho de asiento será de arena lavada.



La conducción será de PVC corrugado color teja SN, de 200 mm de diámetro mínimo, con juntas de enchufe campan o manguito recto de las mismas características y cumplirá lo establecido en el correspondiente artículo de este pliego. Su pendiente no será inferior al 2%.

EJECUCIÓN

Las actuaciones comprendidas en esta unidad son consideradas en otros artículos de este pliego, por lo que serán ejecutadas de acuerdo con lo previsto en éstos.

MEDICIÓN Y ABONO

Las acometidas se abonarán por unidades realmente construidas medidas en obra.

En el precio de esta unidad se incluye la excavación, la entibación si fuese necesario, la conducción con su lecho de arena, el relleno compactado realizado con materiales procedentes de la excavación y la retirada de productos sobrantes.

1.43 RELLENO Y COMPACTACIÓN EN ZANJAS Y POZOS

DEFINICIÓN

Esta unidad consiste en la extensión y compactación de materiales procedentes de excavaciones o préstamos para relleno de zanjas, trasdós de obras de fábrica o cualquier otra zona cuyas dimensiones no permitan la utilización de los mismos equipos de maquinaria con que se lleva a cabo la ejecución de terraplenes.

MATERIALES

Los materiales destinados a rellenos localizados y zanjas precisarán la previa conformidad de la Dirección Facultativa, procederán de préstamos y cumplirán las condiciones que para suelos adecuados establece el PG-3 en su Artículo 330.3.

En rellenos localizados no podrán utilizarse suelos orgánicos, turbosos, fangosos, tierra vegetal, ni materiales de derribo. En rellenos que formen parte de la infraestructura de las obras se adoptarán los mismos materiales que en las zonas correspondientes de los terraplenes, según lo indicado en el Artículo 332 del PG-3.

La cama de asiento de las tuberías se realizará mediante tierras arenosas, arena de río lavada, o gravilla procedente preferentemente de áridos naturales, o bien del machaqueo y trituración de piedras de canteras o gravas naturales.

El tamaño de la gravilla estará comprendido entre cinco y veinticinco milímetros (5 a 25 mm.), y el coeficiente de desgaste, medido por el ensayo de Los Ángeles según norma NLT-149/72, será inferior a 40.

El tapado de las tuberías hasta una altura de 30 cm. sobre clave se realizará preferentemente con arenas de mina naturales formadas por partículas estables y resistentes. Estarán exentas de áridos mayores de dos centímetros (2 cm.). La compactación será superior o igual al 95% del Proctor Normal.

El tapado del resto de la zanja se realizará dependiendo de la definición de los planos, con zahorra natural o suelo seleccionado según definición de PG-3 exentos de áridos mayores de cuatro centímetros (4 cm.). Su compactación será superior o igual al 100% del Proctor Normal.

En todos los casos, el cernido por el tamiz 0,063 mm de la UNE-EN 933-2 será menor que los dos tercios (2/3) del cernido por el tamiz 0,250 mm de la UNE-EN 933-2.



EJECUCIÓN

Para la ejecución de esta unidad registrará el Artículo 332 ("Rellenos localizados") del PG- 3.

No se procederá al relleno de zanjas y pozos sin autorización de la Dirección Técnica.

El relleno se efectuará extendiendo los materiales en tongadas sucesivas sensiblemente horizontales y de un espesor tal que, con los medios disponibles, se obtenga en todo su espesor el grado de compactación requerido, no superando en ningún caso los veinte (20) centímetros. El grado de compactación a alcanzar, si la Dirección Técnica no establece otro, será del 100% del determinado en el ensayo Próctor normal.

Esta unidad ha de ser ejecutada cuando la temperatura ambiente, a la sombra, sea superior a dos (2) grados centígrados.

CONTROL DE CALIDAD

Cuando se plantee duda sobre la calidad de los suelos, se procederá a su identificación realizando los correspondientes ensayos (análisis granulométrico, límites de Atterberg, CBR y contenido en materia orgánica). Si en otros documentos del Proyecto no se indica nada en contra, se precisan suelos adecuados en los últimos 60 centímetros del relleno y tolerables en el resto de la zanja. Si los suelos excavados son inadecuados se transportarán a vertedero y en ningún caso serán empleados para la ejecución del relleno. Para la comprobación de la compactación se realizarán cinco determinaciones de humedad y densidad "in situ" cada 1000 m² de tongada. El lote de cada tipo de material para la determinación de la densidad de referencia Próctor normal serán 1000 m³.

MEDICIÓN Y ABONO

Se abonarán por metros cúbicos medidos sobre los planos de secciones tipo según las profundidades realmente ejecutadas.

El precio de esta unidad incluye los eventuales transportes del material de relleno por el interior de la obra.

En ningún caso se abonarán excesos no justificados y que no hayan sido previamente autorizados por la Dirección Técnica, ni tampoco los procedentes de excesos de excavación no autorizados.

INSTALACIONES: SEMÁFOROS

1.44 ARQUETA DE REGISTRO DE LADRILLO MACIZO 38X38 CM CON TAPA DE FUNDICIÓN

DEFINICIÓN

Arqueta de registro de 38x38x50 cm. de medidas interiores, construida con fábrica de ladrillo perforado tosco de 1/2 pie de espesor, recibido con mortero de cemento M-5, colocada sobre capa de grava machaqueo de 10 cm. de espesor, enfoscada por el interior con mortero de cemento M-15 y con tapa de fundición dúctil de 40x40 cm, terminada y con p.p. de medios auxiliares, incluida la excavación y el relleno perimetral posterior.

CONDICIONES PREVIAS QUE HAN DE CUMPLIRSE ANTES DE LA EJECUCIÓN DE LAS UNIDADES DE OBRA



DEL SOPORTE.

Se comprobará que la ubicación de la arqueta se corresponde con la de Proyecto.

FASES DE EJECUCIÓN.

Replanteo de la arqueta. Eliminación de las tierras sueltas del fondo de la excavación. Vertido y compactación del hormigón en formación de solera. Formación de la obra de fábrica con ladrillos, previamente humedecidos, colocados con mortero. Empalme y rejuntado de los colectores a la arqueta. Enfoscado y bruñido con mortero, redondeando los ángulos del fondo y de las paredes interiores de la arqueta. Realización del cierre hermético y colocación de la tapa y los accesorios. Relleno perimetral posterior, Eliminación de restos, limpieza final y retirada de escombros. Carga de escombros sobre camión o contenedor. Realización de pruebas de servicio.

CONDICIONES DE TERMINACIÓN.

La arqueta quedará totalmente estanca.

PRUEBAS DE SERVICIO.

Prueba de estanqueidad parcial.

Normativa de aplicación: CTE. DB HS Salubridad

CONSERVACIÓN Y MANTENIMIENTO.

Se protegerá frente a golpes y obturaciones. Se taparán todas las arquetas para evitar accidentes.

MEDICIÓN Y ABONO

Se medirá el número de unidades realmente ejecutadas según especificaciones de Proyecto.

1.45 CANALIZACIÓN DE ENERGÍA ELÉCTRICA

DEFINICIÓN

Se refiere la presente unidad a la apertura de zanjas de 40 cm. de anchura, 70 cm. de profundidad y a la instalación de canalizaciones de protección y conducción de los cables para energía eléctrica.

Nos encontraremos con tres tipos de canalizaciones, una formada por un tubo corrugado de doble pared de polietileno Ø 160 mm, otra con dos tubos y otra con tres tubos de las mismas características que los anteriores.

EJECUCIÓN

El replanteo de las canalizaciones será efectuado por el Constructor, siendo preceptiva su posterior aprobación por la Dirección Técnica. Se dejarán las marcas precisas para que en todo momento sea comprobable que la obra ejecutada se corresponde con el replanteo aprobado, correspondiendo la responsabilidad del mantenimiento de las marcas al Constructor.

Las zanjas tendrán la sección tipo representada en el plano de detalles correspondiente, no procediéndose a su excavación hasta que estén disponibles los tubos.

La apertura, relleno y compactación de las zanjas se ajustará a lo establecido en los correspondientes apartados de este pliego.

Los tubos corrugados de doble pared de polietileno de Ø 160 mm. estarán protegidos por refuerzo de hormigón tipo HM-20/B/20/IIa, de 30 cm. de espesor.



El tendido de tubos se efectuará asegurándose que en la unión un tubo penetre en el otro al menos ocho centímetros (8 cm). Los tubos se colocarán completamente limpios por dentro y durante la obra se cuidará de que no entren materias extrañas, por lo que deberán taparse de forma provisional las embocaduras desde las arquetas.

Se colocará la cinta de señalización homologada según se indica en los planos de detalle.

El relleno de zanja se efectuará con zahorra natural.

MEDICIÓN Y ABONO

Las canalizaciones de protección y conducción de los cables de energía eléctrica se abonarán por metros medidos en obra.

El precio de esta unidad comprende el suministro y colocación de los tubos, el refuerzo de hormigón de éstos, la excavación de la zanja por medios mecánicos o manuales, la retirada a vertedero de productos extraídos y el relleno con zahorra natural compactada.

1.46 RED DE TELECOMUNICACIONES

DEFINICIÓN

La obra civil correspondiente a la red de telecomunicaciones consiste en el conjunto de canalizaciones, arquetas y cámaras necesarias para el posterior tendido de los cables de telecomunicaciones y otros elementos auxiliares.

Canalizaciones pueden ser:

- Canalizaciones de Telecomunicaciones formada por ocho tubos corrugados de doble pared de polietileno Ø 110 mm. en zanja de 60x40 cm
- Canalizaciones de Telecomunicaciones formada por seis tubos corrugados de doble pared de polietileno Ø 110 mm. en zanja de 50x40 cm
- Canalización de Telecomunicaciones formada por cuatro tubos corrugados de doble pared de polietileno Ø 110 mm. en zanja de 40x40 cm.
- Canalización de Telecomunicaciones formada por dos tubos corrugados de doble pared de polietileno Ø 110 mm. en zanja de 40x40 cm.
- Arquetas de hormigón prefabricado tipo "H" con cerco y tapa
- Arquetas de hormigón prefabricado de dimensiones interiores 80 cm de largo x 70 cm. de ancho x 80 cm. de profundidad, con cerco y tapa

MATERIALES

Los tubos y tapas de arquetas serán los solicitados por Telefónica, para otros materiales deberán consultarse los artículos de este pliego relativos a hormigones, ladrillos, acero en redondos corrugados, acero laminado, fundición, encofrados, morteros de cemento, etc.

EJECUCIÓN

En el caso de paralelismo entre canalizaciones telefónicas y las tuberías o conductos de otros servicios tales como riego, alumbrado, gas y otras redes de comunicación la separación entre ambos será como mínimo de 30 cm.

Cuando la canalización telefónica se cruza con canalizaciones o conducciones de otros servicios, se deberá dejar el suficiente espacio entre ambas, de manera que, de modo fácil, se puedan retocar las uniones, efectuar reparaciones o tomar derivaciones.

Dicha distancia deberá ser, como mínimo, de 30 cm.



La nivelación de las zanjas de la canalización telefónica se hará de modo que siempre haya pendiente hacia una de las arquetas que se encuentren en los extremos de la canalización.

Las curvas en el trazado de las canalizaciones han de ser sencillas para simple cambio de dirección, pudiéndose efectuar curvas tanto en el plano horizontal como en el vertical.

En las canalizaciones se podrán realizar curvas directamente con los tubos siempre que el radio de curvatura sea superior a 25 m. Cuando el radio de curvatura no pueda alcanzar ese valor mínimo, habrá que utilizar codos para realizar los cambios de alineación. Caso de emplear codos, éstos deberán tener un radio mínimo de 5 m.

Al objeto de eliminar perturbaciones en los cables telefónicos, se procurará evitar el paralelismo entre éstos y las líneas eléctricas de alta tensión, distanciando ambos servicios el máximo posible, según lo expuesto en el anterior apartado.

La distancia mínima entre la parte superior del prisma y la rasante del terreno o calle será de 50 cm. Cuando la canalización discurra bajo calzada, la distancia mínima entre pavimento y el techo del prisma será de 70 cm.

Los conductos donde se alojarán los cables telefónicos tendrán el diámetro exterior indicado en las secciones tipo representadas en planos. La separación exterior entre conductos no será inferior a 3 cm.

Los conductos irán embebidos en hormigón en masa, HM-20/B/20/IIa de 30 cm. de espesor, formando un prisma continuo, tal como se indica en los planos de detalle.

Las arquetas donde se alojen los empalmes o derivaciones de los cables telefónicos han de ser construidas de acuerdo con los detalles representados en planos.

Las canalizaciones laterales proyectadas desde cámaras o arquetas hasta los edificios deben finalizarse en puntos tales que la conexión con los armarios para distribución de la red interior sea de la menor longitud posible, es decir, la entrada a los edificios deberá realizarse en un punto próximo al previsto para la instalación del citado armario.

Si la fase de construcción de los edificios no permite terminar las citadas canalizaciones laterales en el interior de los mismos, se acabarán los conductos en unas arquetas de señalización de ladrillo, desde donde, en su día, se prolongarán hasta los armarios de distribución de la red interior.

Se comunicará a la empresa Telefónica la fecha de comienzo de las obras para su supervisión y vigilancia como medida previa a su posterior aceptación.

MEDICIÓN Y ABONO

Las canalizaciones se abonarán por metros realmente ejecutados e implantados, medidos en obra, a los precios establecidos para cada una de las secciones tipo proyectadas. Estos precios incluyen la excavación de las zanjas, cualquiera que sea el método adoptado para su ejecución, la instalación y hormigonado de tubos, el relleno compactado del resto de zanja con productos procedentes de la excavación y la retirada a vertedero de los sobrantes.

PAVIMENTACIONES Y ACERADOS

1.47 ZAHORRA ARTIFICIAL

DEFINICIÓN

Se define como zahorra el material granular, de granulometría continua, constituido por partículas total o parcialmente trituradas, en la proporción mínima que se especifique en cada caso y que es



utilizado como capa de firme. La ejecución de las capas de firme con zahorra incluye las siguientes operaciones: - Estudio del material y obtención de la fórmula de trabajo. - Preparación de la superficie existente. - Preparación del material, si procede, y transporte al lugar de empleo. - Extensión, humectación, si procede, y compactación.

MATERIALES

Consideraciones generales Lo dispuesto en este artículo se entenderá sin perjuicio de lo establecido en el Reglamento 305/2011 de 9 de marzo de 2011, del Parlamento Europeo y del Consejo, por el que se establecen las condiciones armonizadas para la comercialización de productos de construcción. Para los productos con marcado CE, el fabricante asumirá la responsabilidad sobre la conformidad de los mismos con las prestaciones declaradas, de acuerdo con el artículo 11 del mencionado Reglamento. Los productos que tengan el marcado CE deberán ir acompañados, además de dicho marcado, de la Declaración de Prestaciones, y de las instrucciones e información de seguridad del producto. Por su parte, el Contratista deberá verificar que los valores declarados en los documentos que acompañan al marcado CE permitan deducir el cumplimiento de las especificaciones contempladas en el Proyecto o, en su defecto, en este Pliego, debiendo adoptar, en el caso de que existan indicios de incumplimiento de las especificaciones declaradas, todas aquellas medidas que considere oportunas para garantizar la idoneidad del producto suministrado a la obra.

Los áridos reciclados de residuos de construcción y demolición deberán aportar documento acreditativo de su origen, de la idoneidad de sus características para el uso propuesto, que han sido debidamente tratados y que no se encuentran mezclados con otros contaminantes. Independientemente de lo anterior, se estará además en todo caso a lo dispuesto en la legislación vigente en materia ambiental, de seguridad y salud, de producción, almacenamiento, gestión y transporte de productos de la construcción, de residuos de construcción y demolición, y de suelos contaminados.

Áridos

Características generales

Los materiales para zahorra procederán de la trituración, total o parcial, de piedra de cantera o de grava natural. Para las categorías de tráfico pesado T2 a T4 se podrán utilizar materiales granulares reciclados, áridos reciclados de residuos de construcción y demolición –entendiendo por tales a aquellos resultantes del tratamiento de material inorgánico previamente utilizado en la construcción–, áridos siderúrgicos, subproductos y productos inertes de desecho, en cumplimiento del Acuerdo de Consejo de Ministros de 26 de diciembre de 2008, por el que se aprueba el Plan Nacional Integrado de Residuos 2008-2015, siempre que cumplan las prescripciones técnicas exigidas en este artículo, y se declare el origen de los materiales, tal como se establece en la legislación comunitaria sobre estas materias. Para el empleo de estos materiales se exige que las condiciones para su tratamiento y aplicación estén fijadas expresamente en el Pliego de Prescripciones Técnicas Particulares. Los áridos reciclados de residuos de construcción y demolición se someterán, en centrales fijas o móviles, a un proceso de separación de componentes no deseados, de cribado y de eliminación final de contaminantes. De igual manera, los áridos siderúrgicos, tras un proceso previo de machaqueo, cribado y eliminación de elementos metálicos y otros contaminantes, se envejecerán con riego de agua durante un periodo mínimo de tres (3) meses. El Pliego de Prescripciones Técnicas Particulares, o en su defecto el Director de las Obras, podrá fijar especificaciones adicionales cuando se vayan a emplear materiales cuya naturaleza o procedencia así lo requiriese. Los materiales para las capas de zahorra no serán susceptibles a ningún tipo de meteorización o alteración físico-química apreciable bajo las condiciones más



desfavorables que, presumiblemente, puedan darse en la zona de empleo. Se deberá garantizar tanto la durabilidad a largo plazo, como que no puedan dar origen, con el agua, a disoluciones que puedan causar daños a estructuras u otras capas del firme, o contaminar el suelo o corrientes de agua. Por ello, en materiales en los que, por su naturaleza, no exista suficiente experiencia sobre su comportamiento, deberá hacerse un estudio especial sobre su aptitud para ser empleado, que deberá ser aprobado por el Director de las Obras.

La pérdida en el ensayo de sulfato de magnesio (UNE EN 1367-2) de los áridos reciclados de residuos de construcción y demolición no superará el dieciocho por ciento ($\leq 18\%$).

El árido siderúrgico procedente de horno alto no presentará desintegración por el silicato bicálcico ni por el hierro (norma UNE-EN 1744-1). El árido siderúrgico de acería deberá presentar una expansividad inferior al cinco por ciento ($< 5\%$) (norma UNE-EN 1744-1). La duración del ensayo será de veinticuatro horas (24 h) cuando el contenido de óxido de magnesio (norma UNE-EN 196-2) sea menor o igual al cinco por ciento ($MgO \leq 5\%$) y de ciento sesenta y ocho horas (168 h) en los demás casos. Además, el Índice Granulométrico de Envejecimiento (IGE) (NLT-361) será inferior al uno por ciento ($< 1\%$) y el contenido de cal libre (UNEEN 1744-1) será inferior al cinco por mil ($< 5\%$).

Composición química

El contenido ponderal en azufre total (expresado en S, norma UNE-EN 1744-1), será inferior al cinco por mil ($S < 5 \text{ ‰}$) donde los materiales estén en contacto con capas tratadas con cemento, e inferior al uno por ciento ($< 1\%$) en los demás casos.

En el caso de emplearse materiales reciclados procedentes de demoliciones de hormigón, el contenido de sulfatos solubles en agua del árido reciclado (expresados en SO_3 , norma UNE-EN 1744-1), deberá ser inferior al siete por mil ($SO_3 < 7 \text{ ‰}$).

Árido grueso

Definición

Se define como árido grueso a la parte del árido total retenida en el tamiz 4 mm (norma UNE-EN 933-2).

Angulosidad (porcentaje de caras de fractura)

La proporción de partículas total y parcialmente trituradas del árido grueso (norma UNE-EN 933-5) deberá cumplir lo fijado en la tabla 510.1.a.

**TABLA 510.1.a - PROPORCIÓN DE PARTÍCULAS TOTAL Y PARCIALMENTE TRITURADAS DEL ÁRIDO GRUESO (% en masa)**

CATEGORÍA DE TRÁFICO PESADO		
T00 a T0	T1 a T2 y ARCENES T00 a T0	T3 a T4 y RESTO de ARCENES
100	≥ 70	≥ 50

Adicionalmente, la proporción de partículas totalmente redondeadas del árido grueso (norma UNE-EN 933-5) deberá cumplir lo fijado en la tabla 510.1.b.

TABLA 510.1.b - PROPORCIÓN DE PARTÍCULAS TOTALMENTE REDONDEADAS DEL ÁRIDO GRUESO (% en masa)

CATEGORÍA DE TRÁFICO PESADO		
T00 a T0	T1 a T2 y ARCENES T00 a T0	T3 a T4 y RESTO de ARCENES
0	≤ 10	≤ 10

Forma (índice de lajas)

El índice de lajas (FI) de las distintas fracciones del árido grueso (norma UNE-EN 933-3) deberá ser inferior a treinta y cinco (FI < 35).

Resistencia a la fragmentación (coeficiente de Los Ángeles)

El coeficiente de Los Ángeles (LA) (norma UNE-EN 1097-2) de los áridos para la zahorra no deberá ser superior a los valores indicados en la tabla 510.2.

TABLA 510.2 - VALOR MÁXIMO DEL COEFICIENTE DE LOS ÁNGELES (LA)

CATEGORÍA TRÁFICO PESADO	
T00 a T2	T3, T4 y ARCENES
30	35

Para materiales reciclados procedentes de capas de firme de carretera, así como para áridos siderúrgicos, el valor del coeficiente de Los Ángeles podrá ser superior en cinco (5) unidades a los valores que se exigen en la tabla 510.3, siempre y cuando su composición granulométrica esté adaptada al huso ZAD20, especificado en la tabla 510.5.

Limpieza (Contenido de impurezas)

Los materiales deberán estar exentos de todo tipo de materias extrañas que puedan afectar a la durabilidad de la capa. El contenido de finos del árido grueso (norma UNE-EN 933-1), expresado como porcentaje que pasa por el tamiz 0,063 mm, será inferior al uno por ciento (< 1%) en masa.

Árido fino

Definición

Se define como árido fino a la parte del árido total cernida por el tamiz 4 mm de la norma UNE-EN 933-2. 510.2.2.4.2

Calidad de los finos

El equivalente de arena (SE4) (Anexo A de la norma UNE-EN 933-8), para la fracción 0/4 del material, deberá cumplir lo indicado en la tabla 510.1. De no cumplirse esta condición, su valor de azul de metileno (Anexo A de la norma UNE-EN 933-9), para la fracción 0/0,125 deberá ser inferior a diez gramos por kilogramo (MBF < 10 g/kg) y, simultáneamente, el equivalente de arena (SE4) no deberá ser inferior en más de cinco (5) unidades a los valores indicados en la tabla 510.3.

TABLA 510.3 -EQUIVALENTE DE ARENA (SE₄)

T00 a T1	T2 a T4 y ARCENES de T00 a T2	ARCENES de T3 y T4
> 40	> 35	> 30

El Pliego de Prescripciones Técnicas Particulares, o en su defecto el Director de las Obras, podrá exigir que el material sea no plástico (normas UNE 103103 y UNE 103104).

En el caso de arcenes no pavimentados, de las categorías de tráfico pesado T32 y T4 (T41 y T42), el Pliego de Prescripciones Técnicas Particulares podrá admitir que el índice de plasticidad (normas UNE 103103 y UNE 103104) sea inferior a diez (< 10), y que el límite líquido (norma UNE 103103) sea inferior a treinta (< 30).

TIPO Y COMPOSICIÓN DEL MATERIAL

La granulometría del material (norma UNE-EN 933-1) deberá estar comprendida dentro de alguno de los husos indicados en la tabla 510.4.

TABLA 510.4 - HUSOS GRANULOMÉTRICOS CERNIDO ACUMULADO (% en masa)

TIPO DE ZAHORRA (*)	ABERTURA DE LOS TAMICES UNE-EN 933-2 (mm)									
	40	32	20	12,5	8	4	2	0,500	0,250	0,063
ZA 0/32	100	88-100	65-90	52-76	40-63	26-45	15-32	7-21	4-16	0-9
ZA 0/20		100	75-100	60-86	45-73	31-54	20-40	9-24	5-18	0-9
ZAD 0/20 (**)		100	65-100	47-78	30-58	14-37	0-15	0-6	0-4	0-2

(*) La designación del tipo de zahorra se hace en función del tamaño máximo nominal, que se define como la abertura del primer tamiz que retiene más de un diez por ciento en masa.

(**) Tipo denominado zahorra drenante, utilizado en aplicaciones específicas.



En todos los casos, el cernido por el tamiz 0,063 mm (norma UNE-EN 933-2) será menor que los dos tercios ($< 2/3$) del cernido por el tamiz 0,250 mm (norma UNE-EN 933-2).

EJECUCIÓN DE LAS OBRAS

Estudio del material y obtención de la fórmula de trabajo

La producción del material no se iniciará hasta que se haya aprobado por el Director de las Obras la correspondiente fórmula de trabajo, establecida a partir de los resultados del control de procedencia del material

Preparación de la superficie existente

La capa de zahorra no se extenderá hasta que se haya comprobado que la superficie sobre la que se asiente tenga las condiciones de calidad y forma previstas, con las tolerancias establecidas. Se comprobarán la regularidad, la capacidad de soporte y el estado de la superficie existente. El Pliego de Prescripciones Técnicas Particulares, o en su defecto el Director de las Obras, indicará las medidas encaminadas a restablecer una regularidad superficial aceptable y, en su caso, para reparar las zonas deficientes.

Transporte

En el transporte de la zahorra se tomarán las debidas precauciones para reducir al mínimo la segregación y las variaciones de humedad, en su caso. Se cubrirá siempre con lonas o cobertores adecuados.

Vertido y extensión

Una vez aceptada la superficie de asiento se procederá al vertido y extensión de la zahorra, en tongadas de espesor no superior a treinta centímetros (30 cm), tomando las precauciones necesarias para evitar segregaciones y contaminaciones. Todas las operaciones de aportación de agua deberán tener lugar antes de iniciar la compactación. Después, la única admisible será la destinada a lograr, en superficie, la humedad necesaria para la ejecución de la tongada siguiente.

Compactación

Conseguida la humedad más conveniente, que deberá cumplir lo especificado en el epígrafe 510.5.1, se procederá a la compactación de la tongada, que se continuará hasta alcanzar la densidad especificada en el epígrafe 510.7.1. La compactación se realizará según el plan aprobado por el Director de las Obras, en función de los resultados del tramo de prueba. La compactación se ejecutará de manera continua y sistemática. Si la extensión se realiza por franjas, al compactar una de ellas se ampliará la zona de compactación para que incluya al menos quince centímetros (15 cm) de la anterior. Las zonas que, por su reducida extensión, pendiente o proximidad a obras de paso o de desagüe, muros o estructuras, no permitan el empleo del equipo que normalmente se esté utilizando, se compactarán con medios adecuados, de forma que las densidades que se alcancen no resulten inferiores, en ningún caso, a las exigidas en el resto de la tongada.

Protección superficial

La ejecución del riego de imprimación sobre la capa de zahorra y la posterior puesta en obra de la capa de mezcla bituminosa sobre ella, deberá coordinarse de manera que se consiga la protección de la capa terminada, así como que el riego de imprimación no pierda su efectividad como elemento de unión, de acuerdo con lo especificado en el artículo 530 de este Pliego. Se procurará evitar la acción de todo tipo de tráfico sobre la capa ejecutada. Si esto no fuera posible, se



extenderá un árido de cobertura sobre el riego de imprimación y se procurará una distribución uniforme del tráfico de obra en toda la anchura de la traza, conforme a lo indicado en el artículo 530 de este Pliego. El Contratista será responsable de los daños originados, debiendo proceder a su reparación con arreglo a las instrucciones del Director de las Obras.

ESPECIFICACIONES DE LA UNIDAD TERMINADA

Densidad

Para las categorías de tráfico pesado T00 a T2, la compactación de la zahorra deberá alcanzar una densidad no inferior a la que corresponda al cien por ciento (100%) de la máxima de referencia, obtenida en el ensayo Proctor modificado (norma UNE-EN 13286-2). Cuando la zahorra se vaya a emplear en calzadas de carreteras con categoría de tráfico pesado T3 y T4 o en arcenes, se podrá admitir una densidad no inferior al noventa y ocho por ciento (98%) de la máxima de referencia obtenida en el ensayo Proctor modificado (norma UNE-EN 13286-2).

Capacidad de soporte

El valor del módulo de deformación vertical en el segundo ciclo de carga (Ev2), del ensayo de carga vertical de suelos mediante placa estática de trescientos milímetros (300 mm) de diámetro nominal (norma UNE 103808), deberá superar los valores especificados en la tabla 510.6, según las categorías de explanada y de tráfico pesado.

TABLA 510.6 – VALOR MÍNIMO DEL MÓDULO E_{v2} (Mpa)

CATEGORÍA DE EXPLANADA	CATEGORÍA DE TRÁFICO PESADO				
	T00 y T0	T1	T2	T3	T4 y ARCENES
E3	200	180	150	120	100
E2		150	120	100	80
E1			100	80	80

Además de lo anterior, el valor de la relación de módulos E_{v2}/E_{v1} será inferior a dos unidades y dos décimas (< 2,2).

El Director de las Obras podrá autorizar la sustitución del ensayo descrito en la norma UNE 103808 por otros procedimientos de control siempre que se disponga de correlaciones fiables y contrastadas entre los resultados de ambos ensayos.

Rasante, espesor y anchura

Dispuestos los sistemas de comprobación aprobados por el Director de las Obras, la rasante de la superficie terminada no deberá superar a la teórica en ningún punto. Tampoco deberá quedar por debajo de ella en más de quince milímetros (15 mm) en carreteras con categoría de tráfico pesado T00 a T2, ni en más de veinte milímetros (20 mm) en el resto de los casos. En perfiles transversales cada veinte metros (20 m), se comprobará la anchura de la capa extendida, que en ningún caso deberá ser inferior a la establecida en los Planos de secciones tipo. El espesor de la capa no deberá ser inferior en ningún punto al previsto para ella en los Planos de secciones tipo; en caso contrario se procederá según el epígrafe 510.10.3



Regularidad superficial El Índice de Regularidad Internacional (IRI) (norma NLT-330) deberá cumplir lo fijado en la tabla 510.7, en función del espesor total (e) de las capas que se vayan a extender sobre ella.

TABLA 510.7 - ÍNDICE DE REGULARIDAD INTERNACIONAL (IRI) (dm/hm)

PORCENTAJE DE HECTÓMETROS	ESPESOR TOTAL DE LAS CAPAS SUPERIORES (cm)		
	$e \geq 20$	$10 < e < 20$	$e \leq 10$
50	< 3,0	< 2,5	< 2,5
80	< 4,0	< 3,5	< 3,5
100	< 5,0	< 4,5	< 4,0

Se comprobará que no existen zonas que retengan agua sobre la superficie, las cuales, si existieran, deberán corregirse por el contratista a su cargo.

LIMITACIONES DE LA EJECUCIÓN

La zavorra se podrá poner en obra siempre que las condiciones meteorológicas no hubieran producido alteraciones en la humedad del material tales, que se superasen las tolerancias especificadas en el epígrafe 510.5.1.

CONTROL DE CALIDAD

Control de procedencia del material

Los áridos, naturales, artificiales o procedentes del reciclado, deberán disponer del marcado CE, según el Anejo ZA de la norma UNE-EN 13242, con un sistema de evaluación de la conformidad 2+, salvo en el caso de los áridos fabricados en el propio lugar de construcción para su incorporación en la correspondiente obra (artículo 5.b del Reglamento 305/2011).

En el caso de áridos con marcado CE, el control de procedencia se podrá llevar a cabo mediante la verificación documental de que los valores declarados en los documentos que acompañan a dicho marcado permiten deducir el cumplimiento de las especificaciones establecidas en este Pliego. Independientemente de la aceptación de la veracidad de las propiedades referidas en el marcado CE, si se detectara alguna anomalía durante el transporte, almacenamiento o manipulación de los productos, el Director de las Obras, en el uso de sus atribuciones, podrá disponer en cualquier momento, la realización de comprobaciones y ensayos sobre los materiales suministrados a la obra. En este caso se seguirán los criterios que se indican a continuación.

- La granulometría de cada fracción por tamizado (norma UNE-EN 933-1).
- Límite líquido e índice de plasticidad (normas UNE 103103 y UNE 103104).
- Coeficiente de Los Ángeles (norma UNE-EN 1097-2).
- Equivalente de arena (Anexo A de la norma UNE-EN 933-8) y, en su caso, azul de metileno (Anexo A de la norma UNE-EN 933-9).
- Índice de lajas (norma UNE-EN 933-3).
- Proporción de caras de fractura de las partículas del árido grueso (norma UNE-EN 933-5).
- Humedad natural (norma UNE-EN 1097-5).
- Contenido ponderal en azufre total (norma UNE-EN 1744-1).



- Contenido de finos del árido grueso (norma UNE-EN 933-1).

Estos ensayos se repetirán durante el suministro siempre que se produzca un cambio de procedencia, no pudiéndose utilizar el material hasta contar con los resultados de ensayo y la aprobación del Director de las Obras.

Puesta en obra

Antes de verter la zahorra, se comprobará su aspecto en cada elemento de transporte y se rechazarán todos los materiales segregados.

Se comprobarán frecuentemente:

- El espesor extendido, mediante un punzón graduado u otro procedimiento aprobado por el Director de las Obras, teniendo en cuenta la disminución que sufrirá al compactarse el material.
- La humedad en el momento de la compactación, mediante un procedimiento aprobado por el Director de las Obras.
- La composición y forma de actuación del equipo de puesta en obra y compactación,

Control de recepción de la unidad terminada

Se considerará como lote, que se aceptará o rechazará en bloque, al menor que resulte de aplicar los tres (3) criterios siguientes a una (1) sola tongada de zahorra:

- Una longitud de quinientos metros (500 m) de calzada.
- Una superficie de tres mil quinientos metros cuadrados (3 500 m²) de calzada.
- La fracción construida diariamente.

La realización de los ensayos in situ y la toma de muestras se hará en puntos previamente seleccionados mediante muestreo aleatorio, tanto en sentido longitudinal como transversal, de tal forma que haya al menos una (1) toma o ensayo por cada hectómetro (hm). Si durante la construcción se observaran defectos localizados, tales como blandones, se corregirán antes de iniciar el muestreo.

Se realizarán determinaciones de humedad y de densidad en emplazamientos aleatorios con una frecuencia mínima de siete (7) por cada lote.

Determinaciones de humedad y densidad----- 7 ud por lote.

Ensayo de carga con placa (300 mm) junto con la determinación de humedad – 1 ud por lote

Se someterá al material empleado al siguiente conjunto de ensayos para asegurar la calidad de ejecución de la unidad:

- | | |
|------------------------------------------------------------------------------------------------|--------------------------------|
| • Equivalente de arena (según ensayo NLT 113): | 1 por cada 1000 m ³ |
| • Próctor Modificado (según ensayo NLT 108): | 1 por cada 1000 m ³ |
| • Granulométrico (según ensayo NLT 104): | 1 por cada 1000 m ³ |
| • Límites de Atterberg (según ensayos NLT 105/98 y 106): | 1 por cada 1000 m ³ |
| • Coeficiente de desgaste Los Ángeles (según NLT 149): | 1 por cada 2000 m ³ |
| • Proporción de árido grueso que presenta dos o más caras de fractura por machaqueo (NLT 358): | 1 por cada 2000 m ³ |

La compactación de la capa de zahorra artificial será objeto de la siguiente comprobación:



Densidad y humedad "in situ": 5 puntos por cada 1000 m² en calzadas, 5 por cada 500 m² en aceras o aparcamientos.

Se comparará la rasante de la superficie terminada con la teórica establecida en los planos de proyecto, en el eje, quiebros de peralte y bordes de perfiles transversales.

Se comprobará la anchura de la capa y el espesor en perfiles transversales cada 20 m.

Se controlará la regularidad superficial, en tramos de mil metros de longitud.

CRITERIOS DE ACEPTACIÓN O RECHAZO

Los criterios de aceptación o rechazo de la unidad terminada se aplicarán sobre los lotes definidos en el epígrafe 510.9.3, según lo indicado a continuación.

Densidad

La densidad media obtenida no será inferior a la especificada.

Adicionalmente, no se admitirá que más de dos (2) individuos de la muestra ensayada presenten un valor inferior al prescrito en más de dos (2) puntos porcentuales. De no alcanzarse los resultados exigidos, el lote se recompactará hasta conseguir la densidad especificada.

Los ensayos de determinación de humedad tendrán carácter indicativo y no constituirán, por sí solos, referencia de aceptación o rechazo.

Capacidad de soporte

El módulo de deformación vertical Ev2 y la relación de módulos Ev2/Ev1, obtenidos en el ensayo de carga con placa, no deberán ser inferiores a los especificados en el epígrafe correspondiente. De no alcanzarse los resultados exigidos, el lote se recompactará hasta conseguir los módulos especificados.

Espesor

El espesor medio obtenido no deberá ser inferior al previsto en los Planos del Proyecto. Si fuera inferior, se procederá de la siguiente manera:

- Si es superior o igual al ochenta y cinco por ciento ($\geq 85\%$) del especificado y no existieran problemas de encharcamiento, se podrá admitir siempre que se compense la merma de espesor con el espesor adicional correspondiente en la capa superior, por cuenta del Contratista.
- Si es inferior al ochenta y cinco por ciento ($< 85\%$) del especificado, se escarificará la capa correspondiente al lote controlado en una profundidad mínima de quince centímetros (15 cm), se añadirá el material necesario de las mismas características y se volverá a compactar y refinar la capa por cuenta del Contratista.

Adicionalmente, no se admitirá que más de un quince por ciento (15%) de la longitud del lote, pueda presentar un espesor inferior del especificado en los Planos en más de un diez por ciento ($> 10\%$). De no cumplirse esta condición se dividirá el lote en dos (2) partes iguales y se tomarán medidas de cada uno de ellos, aplicándose los criterios descritos en este epígrafe.

Rasante

Las diferencias de cota entre la superficie obtenida y la teórica establecida en los Planos del Proyecto no excederán de las tolerancias especificadas en el epígrafe 510.7.3, ni existirán zonas que retengan agua.



- Cuando la tolerancia sea rebasada por defecto y no existan problemas de encharcamiento, el Director de las Obras podrá aceptar la superficie siempre que la capa superior a ella compense la merma con el espesor adicional necesario, sin incremento de coste para la Administración.
- Cuando la tolerancia sea rebasada por exceso, éste se corregirá por cuenta del Contratista, siempre que esto no suponga una reducción del espesor de la capa por debajo del valor especificado en los Planos del proyecto.

Regularidad superficial

Si los resultados de la regularidad superficial de la capa terminada exceden los límites establecidos, se procederá de la siguiente manera:

- Si es igual en menos de un diez por ciento ($< 10\%$) de la longitud del tramo controlado se aplicará una penalización económica del diez por ciento (10%).
- Si es igual o más del diez por ciento ($\geq 10\%$) de la longitud del tramo controlado, se escarificará la capa en una profundidad mínima de quince centímetros (15 cm) y se volverá a compactar y refinar por cuenta del Contratista.

MEDICIÓN Y ABONO

La zavorra se abonará por metros cúbicos (m³) medidos sobre los planos de Proyecto. No serán de abono los sobrecanchos laterales, ni los consecuentes de la aplicación de la compensación de una merma de espesores en las capas subyacentes.

1.48 RIEGOS DE IMPRIMACION

DEFINICIÓN

Se define como riego de imprimación la aplicación de una emulsión bituminosa sobre una capa granular, previa a la colocación sobre ésta de una capa bituminosa.

MATERIALES

Será de aplicación a estas unidades de obra la nueva redacción del artículo 530 "Riegos de imprimación" del PG3, PLIEGO DE PRESCRIPCIONES TÉCNICAS GENERALES PARA OBRAS DE CARRETERAS Y PUENTES, publicado en la Orden FOM 2523/2014, de 12 de diciembre. (BOE 03-01-15)

Emulsión bituminosa

Se empleará una emulsión C50BF4 IMP o C60BF4 IMP del artículo del PG3.

Árido de cobertura

Condiciones generales

El árido de cobertura a emplear, eventualmente, en riegos de imprimación será arena natural, arena de machaqueo o una mezcla de ambas.

Granulometría

La totalidad del árido deberá pasar por el tamiz 4 mm y no contener más de un quince por ciento (15%) de partículas inferiores al tamiz 0,063 mm (norma UNE-EN933-2), de acuerdo con la norma UNE-EN 933-1.



Limpieza

El árido deberá estar exento de todo tipo de materias extrañas. El equivalente de arena (SE4) del árido (Anexo A de la norma UNE-EN 933-8), para la fracción 0/4 del árido deberá ser superior a cuarenta (SE4>40).

Plasticidad

El material deberá ser “no plástico” (normas UNE 103103 y UNE 103104).

DOTACIÓN DE LOS MATERIALES

La dotación del árido de cobertura, en caso de aplicarse, será de 6 l/m².

EQUIPO NECESARIO PARA LA EJECUCIÓN DE LAS OBRAS

Se estará, en todo caso, a lo dispuesto en la legislación vigente en materia ambiental, de seguridad y salud, y de transporte, en lo referente a los equipos empleados en la ejecución de las obras.

No se podrá utilizar en la ejecución de un riego de imprimación ningún equipo que no haya sido previamente aprobado por el Director de las Obras.

Equipo para aplicación de la emulsión

El equipo para la aplicación de la emulsión, que dispondrá siempre de rampa de riego, irá montado sobre neumáticos, y deberá ser capaz de aplicar la dotación de ligante especificada, a la temperatura prescrita. El dispositivo regador proporcionará una uniformidad transversal suficiente, a juicio del Director de las Obras, y deberá permitir la recirculación en vacío de la emulsión.

Equipo para la extensión del árido de cobertura

Para la extensión del árido, se utilizarán extendedoras mecánicas, incorporadas a un camión o autopropulsadas. En cualquier caso, el equipo utilizado deberá proporcionar un reparto homogéneo del árido y ser aprobado por el Director de las Obras.

EJECUCIÓN DE LAS OBRAS

Preparación de la superficie existente

Se comprobará que la superficie sobre la que se vaya a efectuar el riego de imprimación cumple las condiciones especificadas para la unidad de obra correspondiente, y el material granular tenga la humedad óptima para una correcta imprimación, debiendo estar la superficie húmeda pero no encharcada. En caso contrario, deberá ser corregida de acuerdo con lo indicado en este Pliego, o en su defecto, con las instrucciones del Director de las Obras.

Inmediatamente antes de proceder a la aplicación de la emulsión, la superficie a imprimir se limpiará de materiales sueltos o perjudiciales. Para ello se utilizarán barredoras mecánicas o máquinas de aire a presión, u otro método aprobado por el Director de las Obras. Una vez limpia la superficie, si fuera necesario, se regará ligeramente con agua, sin saturarla.

Aplicación de la emulsión bituminosa



Cuando la superficie a imprimir mantenga aún cierta humedad, se aplicará la emulsión con la dotación y la temperatura aprobadas por el Director de las Obras. El suministrador de la emulsión deberá aportar información sobre la temperatura de aplicación del ligante.

La extensión de la emulsión se efectuará de manera uniforme, evitando duplicarla en las juntas transversales de trabajo. Donde fuera preciso regar por franjas, se procurará una ligera superposición del riego en la unión de las mismas.

Se podrá dividir la dotación total en dos (2) aplicaciones, si así lo requiere la correcta ejecución del riego.

Extensión del árido de cobertura

La eventual extensión del árido de cobertura se realizará, por orden del Director de las Obras, cuando sea preciso hacer circular vehículos sobre el riego de imprimación o donde se detecte que parte de ella está sin absorber, veinticuatro horas (24 h) después de su aplicación.

La extensión del árido de cobertura se realizará por medios mecánicos de manera uniforme y con la dotación aprobada por el Director de las Obras. Se evitará el contacto de las ruedas del equipo de extensión con el riego no protegido. En el momento de su extensión, el árido no deberá tener una humedad excesiva. Tras la extensión del árido de cobertura se procederá al apisonado con un compactador de neumáticos y, previamente a la extensión de la capa bituminosa, se barrerá para eliminar el árido sobrante, cuidando de no dañar el riego. Si hubiera que extender árido sobre una franja imprimada, sin que lo hubiera sido la adyacente, se dejará sin proteger una zona de aquélla de unos veinte centímetros (20 cm) de anchura, junto a la superficie que todavía no haya sido tratada.

LIMITACIONES DE LA EJECUCIÓN

El riego de imprimación se podrá aplicar sólo cuando la temperatura ambiente sea superior a los diez grados Celsius ($>10\text{ }^{\circ}\text{C}$), y no exista riesgo de precipitaciones atmosféricas. Dicho límite se podrá rebajar a juicio del Director de las Obras a cinco grados Celsius ($5\text{ }^{\circ}\text{C}$), si la temperatura ambiente tiende a aumentar. La aplicación del riego de imprimación se coordinará con la puesta en obra de la capa bituminosa superpuesta, de manera que la emulsión no haya perdido su efectividad como elemento de unión. Cuando el Director de las Obras lo estime necesario, se efectuará un riego de adherencia, el cual no será de abono si la pérdida de efectividad del riego anterior fuese imputable al Contratista.

Se prohibirá todo tipo de circulación sobre el riego de imprimación mientras no se haya absorbido todo el ligante o, si se hubiese extendido árido de cobertura, al menos durante las cuatro horas (4 h) siguientes a la extensión de dicho árido.

CONTROL DE CALIDAD

Control de procedencia de los materiales

En el caso de productos que deban tener el marcado CE, según el Reglamento 305/2011, para el control de procedencia de los materiales, se llevará a cabo la verificación de que los valores declarados en los documentos que acompañan al marcado CE cumplen las especificaciones establecidas en este Pliego. Independientemente de la aceptación de la veracidad de las propiedades referidas el marcado CE, si se detectara alguna anomalía durante el transporte, almacenamiento o manipulación de los productos, el Director de las Obras, en el uso de sus



atribuciones, podrá disponer en cualquier momento, la realización de comprobaciones y ensayos sobre los materiales suministrados a la obra, al objeto de asegurar las propiedades y la calidad establecidas en este artículo.

En el caso de productos que no tengan la obligación de disponer de marcado CE por no estar incluidos en normas armonizadas, o corresponder con alguna de las excepciones establecidas en el artículo 5 del Reglamento 305/2011, se deberá llevar a cabo obligatoriamente los ensayos de identificación y caracterización para el control de procedencia que se indican en los epígrafes siguientes.

Emulsión bituminosa

La emulsión deberá cumplir las especificaciones establecidas en el artículo 214 del PG3 sobre recepción e identificación.

Árido de cobertura

Los áridos deberán disponer del marcado CE con un sistema de evaluación de la conformidad 2+, salvo en el caso de los áridos fabricados en el propio lugar de construcción para su incorporación en la correspondiente obra (artículo 5.b del Reglamento 305/2011).

En el primer caso, el control de procedencia se podrá llevar a cabo mediante la verificación de que los valores declarados en los documentos que acompañan al marcado CE permiten deducir el cumplimiento de las especificaciones establecidas en este Pliego.

En el caso de los áridos fabricados en el propio lugar de construcción para su incorporación en la correspondiente obra, de cada procedencia y para cualquier volumen de producción previsto, se tomarán dos (2) muestras (norma UNE-EN 932-1) y sobre ellas se determinará la granulometría (norma UNE-EN 933-2), el equivalente de arena (SE4) (anexo A de la norma UNE-EN 933-8), y la plasticidad (normas UNE 103103 y UNE 103104).

Control de calidad de los materiales

La emulsión bituminosa deberá cumplir las especificaciones establecidas sobre el control de calidad, en el artículo 214 de este Pliego. El control de calidad del árido de cobertura se basará en lo especificado en el epígrafe 530.7.1.2.

Control de ejecución

Se considerará como lote, que se aceptará o rechazará en bloque, al de menor tamaño de entre los resultantes de aplicar los tres (3) criterios siguientes:

- Quinientos metros (500 m) de calzada.
- Tres mil quinientos metros cuadrados (3 500 m²) de calzada.
- La superficie imprimada diariamente.

En cualquier caso, el Pliego de Prescripciones Técnicas Particulares o el Director de las Obras podrán fijar otro tamaño de lote.

En cada lote, se comprobarán las dotaciones medias de ligante residual y, eventualmente, de árido de cobertura, disponiendo durante la aplicación del riego, bandejas metálicas, de silicona o de otro material apropiado, en no menos de tres (3) puntos de la superficie a tratar. En cada uno de estos elementos de recogida se determinará la dotación, mediante el secado en estufa y pesaje.



CRITERIOS DE ACEPTACIÓN O RECHAZO

La dotación media en cada lote, tanto del ligante residual como en su caso de los áridos, no deberá diferir de la prevista en más de un quince por ciento ($\pm 15\%$). Adicionalmente, no se admitirá que más de un (1) individuo de la muestra ensayada presente resultados que excedan de los límites fijados. El Director de las Obras determinará las medidas a adoptar con los lotes que no cumplan los criterios anteriores.

MEDICIÓN Y ABONO

La emulsión bituminosa empleada en riegos de imprimación se abonará por toneladas (t) realmente empleadas y pesadas en una báscula contrastada, o bien por superficie regada multiplicada por la dotación media del lote. El abono incluirá la preparación de la superficie existente y la aplicación de la emulsión. El árido eventualmente empleado en riegos de imprimación, se abonará por toneladas (t), realmente empleadas y pesadas directamente en una báscula contrastada. El abono incluirá la extensión del árido y su eventual barrido.

1.49 RIEGOS DE ADHERENCIA

DEFINICIÓN

Se define como riego de adherencia la aplicación de una emulsión bituminosa sobre una capa tratada con ligantes hidrocarbonados o conglomerantes hidráulicos, previa a la colocación sobre ésta de una capa bituminosa.

A efectos de aplicación de este artículo, no se considerarán como riegos de adherencia los definidos en el artículo 532 del PG3 como riegos de curado.

MATERIALES

Se definen de igual forma que para los riegos de imprimación.

Emulsión bituminosa

El tipo de emulsión a emplear será termoadherente C60B3 TER

TABLA 531.1 – TIPO DE EMULSIÓN BITUMINOSA (*) A UTILIZAR

EMULSIONES BITUMINOSAS CONVENCIONALES	C60B3 ADH C60B3 TER
EMULSIONES BITUMINOSAS MODIFICADAS	C60BP3 ADH C60BP3 TER

(*) En caso de que el riego se ejecute en tiempo frío, en lugar de emulsiones con índice de rotura clase 3 (70-155), se recomienda emplear la clase 2 < 110, de acuerdo con el artículo 214 de este Pliego.



DOTACIÓN DEL LIGANTE

La dotación de la emulsión bituminosa a utilizar será de 500 gr/m².

EQUIPO NECESARIO PARA LA EJECUCIÓN DE LAS OBRAS

Se estará, en todo caso, a lo dispuesto en la legislación vigente en materia ambiental, de seguridad y salud, y de transporte, en lo referente a los equipos empleados en la ejecución de las obras.

El equipo para la aplicación de la emulsión, que dispondrá siempre de rampa de riego, irá montado sobre neumáticos, y deberá ser capaz de aplicar la dotación de ligante especificada, a la temperatura prescrita. El dispositivo regador proporcionará una uniformidad transversal suficiente, a juicio del Director de las Obras, y deberá permitir la recirculación en vacío de la emulsión.

EJECUCIÓN DE LAS OBRAS

Preparación de la superficie existente

Se comprobará que la superficie sobre la que se vaya a efectuar el riego de adherencia cumple las condiciones especificadas para la unidad de obra correspondiente. En caso contrario, deberá ser corregida de acuerdo con lo indicado en este Pliego, o en su defecto, con las instrucciones del Director de las Obras. Inmediatamente antes de proceder a la aplicación de la emulsión bituminosa, la superficie a tratar se limpiará de materiales sueltos o perjudiciales. Para ello se utilizarán barredoras mecánicas o máquinas de aire a presión, u otro método aprobado por el Director de las Obras, para eliminar el árido de cobertura (riegos de curado o de imprimación), en su caso, y posible suciedad o materiales sueltos o débilmente adheridos.

Si la superficie fuera un pavimento bituminoso en servicio, se eliminarán, mediante fresado, los excesos de ligante que hubiese, y se repararán los deterioros que pudieran impedir una correcta adherencia.

Aplicación de la emulsión bituminosa

La emulsión bituminosa se aplicará con la dotación y temperatura aprobadas por el Director de las Obras. El suministrador de la emulsión deberá aportar información sobre la temperatura de aplicación del ligante.

La extensión se efectuará de manera uniforme, evitando duplicarla en las juntas transversales de trabajo. Donde fuera preciso regar por franjas, se procurará una ligera superposición del riego en la unión de las mismas.

ESPECIFICACIONES DE LA UNIDAD TERMINADA

La adherencia entre dos capas de mezcla bituminosa, o entre una de mezcla bituminosa y una de material tratado con conglomerante hidráulico, evaluada en testigos cilíndricos mediante ensayo de corte (norma NLT-382), será superior o igual a seis décimas de megapascal ($\geq 0,6$ MPa), cuando



una de las capas sea de rodadura, o a cuatro décimas de megapascal ($\geq 0,4$ MPa) en los demás casos.

LIMITACIONES DE LA EJECUCIÓN

El riego de adherencia se podrá aplicar sólo cuando la temperatura ambiente sea superior a los cinco grados Celsius (5°C), si la temperatura ambiente tiende a aumentar.

La aplicación del riego de adherencia se coordinará con la puesta en obra de la capa bituminosa superpuesta, de manera que se haya producido la rotura de la emulsión bituminosa, pero sin que haya perdido su efectividad como elemento de unión. Cuando el Director de las Obras lo estime necesario, se efectuará otro riego de adherencia, el cual no será de abono si la pérdida de efectividad del riego anterior fuese imputable al Contratista.

Se prohibirá todo tipo de circulación sobre el riego de adherencia hasta que se haya producido la rotura de la emulsión en toda la superficie aplicada.

CONTROL DE CALIDAD

La emulsión bituminosa deberá cumplir las especificaciones establecidas en el artículo 214 del PG3, sobre recepción e identificación.

Control de ejecución

Se considerará como lote, que se aceptará o rechazará en bloque, al de menor tamaño de entre los resultantes de aplicar los tres (3) criterios siguientes:

- Quinientos metros (500 m) de calzada.
- Tres mil quinientos metros cuadrados (3 500 m²) de calzada.
- La superficie regada diariamente.

El Director de las Obras podrán fijar otro tamaño de lote.

En cada lote, se comprobará la dotación media de ligante residual, disponiendo durante la aplicación del riego, bandejas metálicas, de silicona o de otro material apropiado, en no menos de tres (3) puntos de la superficie a tratar. En cada uno de estos elementos de recogida se determinará la dotación, mediante el secado en estufa y pesaje.

Control de recepción de la unidad terminada

En cada lote definido en el epígrafe anterior, una vez extendida la capa de mezcla bituminosa superior, se extraerán tres (3) testigos en puntos aleatoriamente situados, según lo especificado en los epígrafes 542.9.4 ó 543.9.4 y se evaluará en ellos la adherencia entre capas mediante ensayo de corte (norma NLT-382).

CRITERIOS DE ACEPTACIÓN O RECHAZO

La dotación media del ligante residual en cada lote no deberá diferir de la prevista con una tolerancia de un quince por ciento (15%) en exceso y de un diez por ciento (10%) por defecto.



Adicionalmente, no se admitirá que más de un (1) individuo de la muestra ensayada presente resultados que excedan de los límites fijados. El Director de las Obras determinará las medidas a adoptar con los lotes que no cumplan los criterios anteriores.

El valor medio obtenido en cada lote para la adherencia entre capas, no deberá ser inferior al valor especificado en el apartado 531.6. No más de un (1) individuo de la muestra ensayada podrá tener un valor inferior al especificado en más de un veinticinco por ciento (25%).

Si la adherencia media obtenida es inferior a la especificada en el apartado 531.6, se procederá de la siguiente manera:

- Si resulta inferior al noventa por ciento (<90%) del valor previsto, se fresará la capa de mezcla bituminosa superior correspondiente al lote controlado y se repondrá el riego de adherencia y la mencionada capa por cuenta del Contratista.
- Si resulta superior o igual noventa por ciento ($\geq 90\%$) del valor previsto, se aplicará una penalización económica del diez por ciento (10%) de la mezcla bituminosa superior.

MEDICIÓN Y ABONO

La emulsión bituminosa empleada en riegos de adherencia se abonará por metros cuadrados. El abono incluirá la preparación de la superficie existente y la aplicación de la emulsión.

1.50 MEZCLAS BITUMINOSAS TIPO HORMIGÓN BITUMINOSO

Será de aplicación a estas unidades de obra la nueva redacción del artículo 542 “Mezclas bituminosas en caliente tipo hormigón bituminoso” del PG3, PLIEGO DE PRESCRIPCIONES TÉCNICAS GENERALES PARA OBRAS DE CARRETERAS Y PUENTES, publicado en la Orden FOM 2523/2014, de 12 de diciembre. (BOE 03-01-15)

DEFINICIÓN

Se define como mezcla bituminosa tipo hormigón bituminoso la combinación de un betún asfáltico, áridos con granulometría continua, polvo mineral y, eventualmente, aditivos, de manera que todas las partículas del árido queden recubiertas por una película homogénea de ligante, cuyo proceso de fabricación y puesta en obra deben realizarse a una temperatura muy superior a la del ambiente. En función de la temperatura necesaria para su fabricación y puesta en obra las mezclas bituminosas tipo hormigón bituminoso se clasifican en calientes y semicalientes. En estas últimas, el empleo de betunes especiales, aditivos u otros procedimientos, permite disminuir la temperatura mínima de mezclado en al menos cuarenta grados Celsius (40 °C) respecto a la mezcla equivalente, pudiendo emplearse en las mismas condiciones y capas que aquéllas en las categorías de tráfico pesado T1 a T4.

Cuando el valor del módulo dinámico a veinte grados Celsius (20 °C) de la mezcla bituminosa (Anexo C de la norma UNE-EN 12697-26), sobre probetas preparadas de acuerdo con la norma UNE-EN 12697-30 con setenta y cinco (75) golpes por cara, es superior a once mil megapascuales (> 11 000 MPa), se define como de alto módulo, pudiendo emplearse en capas intermedias o de base

para categorías de tráfico pesado T00 a T2, con espesores comprendidos entre seis y trece centímetros (6 a 13 cm).

Las mezclas de alto módulo deberán cumplir, excepto en el caso de que se mencionen expresamente otras, las especificaciones que se establecen en este artículo para las mezclas semidensas, no pudiendo en ningún caso emplear en su fabricación materiales procedentes del fresado de mezclas bituminosas en caliente en proporción superior al quince por ciento (15%) de la masa total de la mezcla. La ejecución de cualquiera de los tipos de mezclas bituminosas definidas anteriormente incluye las siguientes operaciones:

- Estudio de la mezcla y obtención de la fórmula de trabajo.
- Fabricación de acuerdo con la fórmula de trabajo.
- Transporte al lugar de empleo.
- Preparación de la superficie que va a recibir la mezcla.
- Extensión y compactación de la mezcla.

MATERIALES

Ligantes hidrocarbonados

Ciudad Real se encuentra en la zona térmica estival cálida, y en función de la categoría de tráfico estimado se decide que El ligante hidrocarbonado será del tipo 50/70 y deberá cumplir las especificaciones de los correspondientes artículos del PG3.





TABLA 542.1.a - TIPO DE LIGANTE HIDROCARBONADO A EMPLEAR EN CAPA DE RODADURA Y SIGUIENTE (*) (Artículos 211 y 212 de este Pliego, y reglamentación específica vigente DGC)

ZONA TÉRMICA ESTIVAL	CATEGORÍA DE TRÁFICO PESADO					
	T00	T0	T1	T2 y T31	T32 y ARCENES	T4
CÁLIDA	35/50 BC35/50 PMB 25/55-65 PMB 45/80-65		35/50 BC35/50 PMB 25/55-65 PMB 45/80-60 PMB 45/80-65	35/50 50/70 BC35/50 BC50/70 PMB 45/80-60	50/70 BC50/70	
MEDIA	35/50 BC35/50 PMB 45/80-60 PMB 45/80-65		35/50 50/70 BC35/50 BC50/70 PMB 45/80-60	50/70 BC50/70 PMB 45/80-60	50/70 70/100 BC50/70	50/70 70/100 BC50/70
TEMPLADA	50/70 BC50/70 PMB 45/80-60 PMB 45/80-65		50/70 70/100 BC50/70 PMB 45/80-60		50/70 70/100 BC50/70	

(*) Se podrán emplear también betunes modificados con caucho que sean equivalentes a los betunes modificados de esta tabla, siempre que cumplan las especificaciones del artículo 212 de este Pliego. En ese caso, a la denominación del betún se añadirá una letra C mayúscula, para indicar que el agente modificador es polvo de caucho procedente de la trituración de neumáticos fuera de uso.

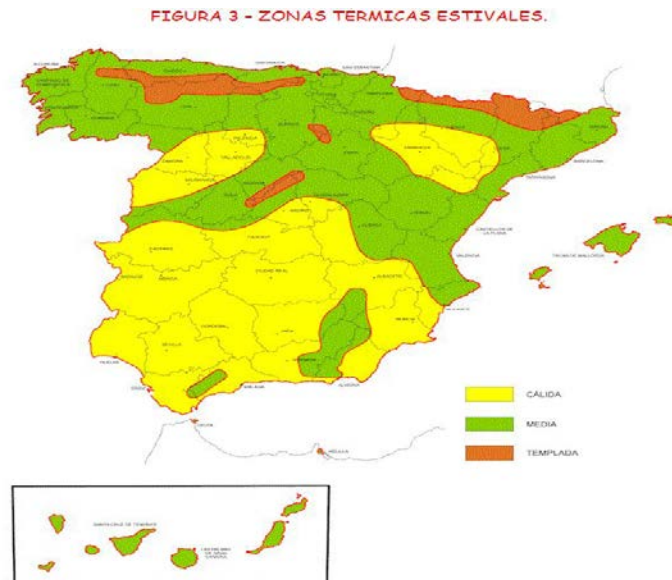
Se podrán emplear también betunes multigrados, que sean equivalentes en el intervalo de penetración, siempre que cumplan las especificaciones del artículo 211 de este Pliego.

**TABLA 542.1.b - TIPO DE LIGANTE HIDROCARBONADO A EMPLEAR EN CAPA DE BASE, BAJO OTRAS DOS (*)** (Artículos 211 y 212 de este Pliego, y reglamentación específica vigente DGC)

ZONA TÉRMICA ESTIVAL	CATEGORÍA DE TRÁFICO PESADO			
	T00	T0	T1	T2 y T3
CÁLIDA	35/50 BC35/50 PMB 25/55-65	35/50 50/70 BC35/50 BC50/70	50/70 BC50/70	
MEDIA			50/70 70/100 BC50/70	
TEMPLADA	50/70 70/100 BC50/70	70/100		

(*) Se podrán emplear también betunes modificados con caucho que sean equivalentes a los betunes modificados de esta tabla, siempre que cumplan las especificaciones del artículo 212 de este Pliego. En ese caso, a la denominación del betún se añadirá una letra C mayúscula, para indicar que el agente modificador es polvo de caucho procedente de la trituración de neumáticos fuera de uso.

Se podrán emplear también betunes multigrados, que sean equivalentes en el intervalo de penetración, siempre que cumplan las especificaciones del artículo 211 de este Pliego.

TABLA 542.1.c - TIPO DE LIGANTE HIDROCARBONADO A EMPLEAR EN MEZCLAS DE ALTO MÓDULO (Artículos 211 y 212 de este Pliego)

TIPO DE CAPA	CATEGORÍA DE TRÁFICO PESADO			
	T00	T0	T1	T2
INTERMEDIA	PMB 10/40-70		15/25	
BASE	15/25			

Áridos

Árido grueso

Definición

A efectos de aplicación de este artículo, se define como árido grueso la parte del árido total retenida en el tamiz 2 mm (norma UNE-EN 933-2).

Procedencia para capas de rodadura

El árido grueso para capas de rodadura será de una única procedencia y naturaleza.

Angulosidad (Porcentaje de caras de fractura)

**TABLA 542.2.a - PROPORCIÓN DE PARTÍCULAS TOTAL Y PARCIALMENTE TRITURADAS (% en masa)**

TIPO DE CAPA	CATEGORÍA DE TRÁFICO PESADO				
	T00	T0 y T1	T2	T3 y ARCENES	T4
RODADURA	100			≥ 90	≥ 70
INTERMEDIA	100			≥ 90	≥ 70 (*)
BASE	100		≥ 90	≥ 70	

(*) en vías de servicio

TABLA 542.2.b - PROPORCIÓN DE PARTÍCULAS TOTALMENTE REDONDEADAS (% en masa)

TIPO DE CAPA	CATEGORÍA DE TRÁFICO PESADO				
	T00	T0 y T1	T2	T3 y ARCENES	T4
RODADURA	0			≤ 1	≤ 10
INTERMEDIA	0			≤ 1	≤ 10 (*)
BASE	0		≤ 1	≤ 10	

(*) en vías de servicio

Forma (Índice de lajas)

TABLA 542.3 - ÍNDICE DE LAJAS (FI)

CATEGORÍA DE TRÁFICO PESADO			
T00	T0 a T31	T32 y ARCENES	T4
≤ 20	≤ 25	≤ 30	

Resistencia a la fragmentación (coeficiente de Los Ángeles)

TABLA 542.4 - COEFICIENTE DE LOS ÁNGELES (LA)

TIPO DE CAPA	CATEGORÍA DE TRÁFICO PESADO				
	T00 y T0	T1	T2	T3 y ARCENES	T4
RODADURA	≤ 20			≤ 25	
INTERMEDIA	≤ 25				≤ 25 (*)
BASE	≤ 25		≤ 30		

(*) en vías de servicio

Resistencia al pulimento para capas de rodadura (coeficiente de pulimento acelerado)



**TABLA 542.5- COEFICIENTE DE PULIMENTO ACELERADO (PSV)
PARA CAPAS DE RODADURA**

CATEGORÍA DE TRÁFICO PESADO		
T00 y T0	T1 a T31	T32, T4 y ARCENES
≥ 56	≥ 50	≥ 44

Limpieza (contenido de impurezas)

El árido grueso deberá estar exento de todo tipo de materias extrañas que puedan afectar a la durabilidad de la capa. El contenido de finos (norma UNE-EN 933-1) determinado como el porcentaje que pasa por el tamiz 0,063 mm, será inferior al cinco por mil (< 5‰) en masa.

Árido fino

Definición

A efectos de aplicación de este artículo, se define como árido fino la parte del árido total cernida por el tamiz 2 mm y retenida por el tamiz 0,063 mm (norma UNE-EN 933- 2).

Procedencia

En general, el árido fino deberá proceder en su totalidad de la trituración de piedra de cantera o grava natural. Únicamente en categorías de tráfico pesado T3 y T4 y arcenes, se podrá emplear en parte arena natural no triturada, y en ese caso, el Pliego de Prescripciones Técnicas Particulares, o en su defecto el Director de las Obras, deberá señalar la proporción máxima en la mezcla, la cual no será superior al diez por ciento (10%) de la masa total del árido combinado, ni superar en ningún caso, el porcentaje de árido fino triturado.

Para capas de rodadura en las que se emplee árido fino de distinta procedencia que el árido grueso, aquel corresponderá a una fracción 0/2mm con un porcentaje retenido por el tamiz 2 mm no superior al diez por ciento (10%) del total de la fracción, con el fin de evitar la existencia de partículas de tamaño superior a dos milímetros (2 mm) que no cumplan las características exigidas.

Limpieza

El árido fino deberá estar exento de todo tipo de materias extrañas que puedan afectar a la durabilidad de la capa.

Resistencia a la fragmentación

Se podrá emplear árido fino de otra naturaleza que mejore alguna característica, en especial la adhesividad, pero en cualquier caso procederá de árido grueso con coeficiente de Los Ángeles inferior a veinticinco (LA < 25) para capas de rodadura e intermedias y a treinta (LA < 30) para capas de base.

Polvo mineral

Definición

Se define como polvo mineral el árido cuya mayor parte pasa por el tamiz 0,063 mm (norma UNE-EN 933-2).



Procedencia

El polvo mineral podrá ser un producto comercial o especialmente preparado, en cuyo caso se denomina de aportación. También podrá proceder de los propios áridos, en cuyo caso deberá separarse de ellos el existente en exceso, por medio de los preceptivos sistemas de extracción de la central de fabricación. La proporción del polvo mineral de aportación a emplear en la mezcla deberá cumplir lo fijado en la tabla 542.6.

TABLA 542.6 - PROPORCIÓN DE POLVO MINERAL DE APORTACIÓN
(% en masa del resto del polvo mineral, excluido el inevitablemente adherido a los áridos)

TIPO DE CAPA	CATEGORÍA DE TRÁFICO PESADO				
	T00	T0 y T1	T2	T3 y ARCENES	T4
RODADURA	100			≥ 50	
INTERMEDIA	100		≥ 50		
BASE	100	≥ 50			

Granulometría

TABLA 542.7 – ESPECIFICACIONES PARA LA GRANULOMETRÍA

ABERTURA DEL TAMIZ (mm)	HUSO GRANULOMÉTRICO GENERAL PARA RESULTADOS INDIVIDUALES CERNIDO ACUMULADO (% en masa)	AMPLITUD MÁXIMA DEL HUSO RESTRINGIDO (% en masa)
2	100	
0,125	85 a 100	10
0,063	70 a 100	10

Finura y actividad

La densidad aparente del polvo mineral (Anexo A de la norma UNE-EN 1097-3) deberá estar comprendida entre cinco y ocho décimas de gramo por centímetro cúbico (0,5 a 0,8 g/cm³).

TIPO Y COMPOSICIÓN DE LA MEZCLA

La designación de las mezclas bituminosas seguirá, el esquema siguiente:

AC D surf/bin/base ligante granulometría

Donde:

- AC indicación relativa a que la mezcla es de tipo hormigón bituminoso.
- D tamaño máximo del árido, expresado como la abertura del tamiz que deja pasar entre un noventa y un cien por ciento (90% y 100%) del total del árido.
- Surf/bin/base abreviaturas relativas al tipo de capa de empleo de la mezcla, rodadura, intermedia o base, respectivamente.
- Ligante tipo de ligante hidrocarbonado utilizado.



- Granulometría designación mediante las letras D, S o G del tipo de granulometría correspondiente a una mezcla densa (D), semidensa (S) o gruesa (G), respectivamente. En el caso de mezclas de alto módulo se añadirán además las letras MAM.

Cuando la mezcla bituminosa sea semicaliente, se añadirá esta palabra al final de la designación de la mezcla.

La granulometría del árido obtenido combinando las distintas fracciones de los áridos (incluido el polvo mineral), deberá estar comprendida dentro de alguno de los husos fijados en la tabla 542.8, según el tipo de mezcla. El análisis granulométrico se hará conforme a la norma UNE-EN 933-1.

TABLA 542.8 - HUSOS GRANULOMÉTRICOS CERNIDO ACUMULADO (% en masa)

TIPO DE MEZCLA (*)		ABERTURA DE LOS TAMICES. NORMA UNE-EN 933-2 (mm)									
		45	32	22	16	8	4	2	0,500	0,250	0,063
DENSA	AC16 D			100	90-100	64-79	44-59	31-46	16-27	11-20	4-8
	AC22 D		100	90-100	73-88	55-70		31-46	16-27	11-20	4-8
SEMIDENSA	AC16 S			100	90-100	60-75	35-50	24-38	11-21	7-15	3-7
	AC22 S		100	90-100	70-88	50-66		24-38	11-21	7-15	3-7
GRUESA	AC32 S	100	90-100		68-82	48-63		24-38	11-21	7-15	3-7
	AC22 G		100	90-100	65-86	40-60		18-32	7-18	4-12	2-5
	AC32 G	100	90-100		58-76	35-54		18-32	7-18	4-12	2-5

(*) A efectos de esta tabla, para designar el tipo de mezcla, se incluye sólo la parte de la nomenclatura que se refiere expresamente al huso granulométrico (se omite por tanto la indicación de la capa del firme y del tipo de betún).

- Para la formulación de mezclas bituminosas en caliente de alto módulo (MAM) se empleará el huso AC22S con las siguientes modificaciones, respecto a dicho huso granulométrico: tamiz 0,250 mm: 8-15%; y tamiz 0,063 mm: 5-8%.



TABLA 542.9 - TIPO DE MEZCLA EN FUNCIÓN DEL TIPO Y ESPESOR DE LA CAPA

TIPO DE CAPA	TIPO DE MEZCLA	ESPESOR (cm)
	DENOMINACIÓN. NORMA UNE-EN 13108-1(*)	
RODADURA	AC16 surf D AC16 surf S	4 – 5
	AC22 surf D AC22 surf S	> 5
INTERMEDIA	AC22 bin D AC22 bin S AC32 bin S AC 22 bin S MAM (**)	5-10
BASE	AC32 base S AC22 base G AC32 base G AC 22 base S MAM (***)	7-15
ARCENES(****)	AC16 surf D	4-6

(*) Se ha omitido en la denominación de la mezcla la indicación del tipo de ligante por no ser relevante a efectos de esta tabla.

(**) Espesor mínimo seis centímetros (6 cm).

(***) Espesor máximo trece centímetros (13 cm).

(****)En el caso de que no se emplee el mismo tipo de mezcla que en la capa de rodadura de la calzada.

TABLA 542.10 - DOTACIÓN MÍNIMA (*) DE LIGANTE HIDROCARBONADO

(% en masa sobre el total de la mezcla bituminosa, incluido el polvo mineral)

TIPO DE CAPA	TIPO DE MEZCLA	DOTACIÓN MÍNIMA (%)
RODADURA	densa y semidensa	4,50
INTERMEDIA	densa y semidensa	4,00
	alto módulo	4,50
BASE	semidensa y gruesa	4,00
	alto módulo	4,75

(*) Incluidas las tolerancias especificadas en el epígrafe 542.9.3.1. Si son necesarias, se tendrán en cuenta las correcciones por peso específico y absorción de los áridos.

TABLA 542.11 - RELACIÓN PONDERAL (*) RECOMENDABLE DE POLVO MINERAL-LIGANTE EN MEZCLAS BITUMINOSAS TIPO DENSAS, SEMIDENSAS Y GRUESAS PARA LAS CATEGORÍAS DE TRÁFICO PESADO T00 A T2

TIPO DE CAPA	ZONA TÉRMICA ESTIVAL	
	CÁLIDA Y MEDIA	TEMPLADA
RODADURA	1,2	1,1
INTERMEDIA	1,1	1,0
BASE	1,0	0,9

(*) Relación entre el porcentaje de polvo mineral y el de ligante expresados ambos respecto de la masa total del árido seco, incluido el polvo mineral.



En las mezclas bituminosas de alto módulo la relación ponderal recomendable entre los contenidos de polvo mineral y ligante hidrocarbonado (expresados ambos respecto de la masa total de árido seco, incluido el polvo mineral), salvo justificación en contrario, estará comprendida entre doce y trece décimas (1,2 a 1,3).

EQUIPO NECESARIO PARA LA EJECUCIÓN DE LAS OBRAS

Se estará a lo dispuesto en el artículo vigente nº 542 del PG3.

EJECUCIÓN DE LAS OBRAS

Estudio de la mezcla y obtención de la fórmula de trabajo
Principios generales

La fabricación y puesta en obra de la mezcla no se iniciará hasta que se haya aprobado por el Director de las Obras la correspondiente fórmula de trabajo, estudiada en laboratorio y verificada en la central de fabricación.

Contenido de huecos

**TABLA 542.12 – CONTENIDO DE HUECOS EN MEZCLA (NORMA UNE-EN 12697-8)
EN PROBETAS (NORMA UNE-EN 12697-30, 75 golpes por cara) (***)**

CARACTERÍSTICA		CATEGORÍA DE TRÁFICO PESADO			
		T00 y T0	T1 y T2	T3 y ARCENES	T4
HUECOS EN MEZCLA (%)	CAPA DE RODADURA	4 – 6		3 – 6	
	CAPA INTERMEDIA	4 – 6	4 – 7 (*)	4 – 7	4 – 7 (**)
	CAPA DE BASE	4 – 7 (*)	4 – 8 (*)	4 – 8	

(*) En las mezclas bituminosas de alto módulo: 4-6 %.

(**) En vías de servicio.

(***) Excepto en mezclas con $D > 22\text{mm}$, en las que las probetas se compactarán según lo indicado en el epígrafe 542.5.1.2.

Resistencia a la deformación permanente

TABLA 542.13.a - PENDIENTE MEDIA DE DEFORMACIÓN EN PISTA (WTS_{AIRE}) Y PROFUNDIDAD MEDIA (expresado en %) DE LA RODERA (PRD_{AIRE}) EN EL INTERVALO DE 5 000 A 10 000 CICLOS PARA CAPAS DE RODADURA E INTERMEDIA.

NORMA UNE-EN 12697-22 (mm para 10^3 ciclos de carga)(*)

ZONA TÉRMICA ESTIVAL	CATEGORÍA DE TRÁFICO PESADO				
	T00 y T0	T1	T2	T3 y ARCENES	T4
CÁLIDA	$\leq 0,07$		$\leq 0,07$ (**)	$\leq 0,10$ (***)	
MEDIA	$\leq 0,07$	$\leq 0,07$ (**)	$\leq 0,10$ (***)	$\leq 0,15$	
TEMPLADA	$\leq 0,10$	$\leq 0,10$ (***)			

(*) En mezclas bituminosas de alto módulo en capa intermedia la pendiente media de deformación en pista será inferior a 0,07.

(**) Podrá aceptarse valores superiores al indicado si, simultáneamente, se cumple que $WTS_{AIRE} \leq 0,10$ y $PRD_{AIRE} < 5\%$.

(***) Podrá aceptarse valores superiores al indicado si, simultáneamente, se cumple que $WTS_{AIRE} \leq 0,15$ y $PRD_{AIRE} < 5\%$.



TABLA 542.13.b - PENDIENTE MEDIA DE DEFORMACIÓN EN PISTA (WTS_{AIRE}) Y PROFUNDIDAD MEDIA (expresado en %) DE LA RODERA (PRD_{AIRE}) EN EL INTERVALO DE 5 000 A 10 000 CICLOS PARA CAPAS DE BASE

(NORMA UNE-EN 12697-22) (mm para 10^3 ciclos de carga) (*)

ZONA TÉRMICA ESTIVAL	CATEGORÍA DE TRÁFICO PESADO		
	T00 y T0	T1	T2 y T31
CÁLIDA	$\leq 0,07$ (**)	$\leq 0,07$ (**)	$\leq 0,10$ (***)
MEDIA		$\leq 0,10$ (***)	
TEMPLADA	$\leq 0,10$ (***)		

(*) En mezclas bituminosas de alto módulo en capa de base la pendiente media de deformación en pista será inferior a $0,07^{(**)}$.

(**) Podrá aceptarse valores superiores al indicado si, simultáneamente, se cumple que $WTS_{AIRE} \leq 0,10$ y $PRD_{AIRE} < 5\%$.

(***) Podrá aceptarse valores superiores al indicado si, simultáneamente, se cumple que $WTS_{AIRE} \leq 0,15$ y $PRD_{AIRE} < 5\%$.

Preparación de la superficie existente

Sobre ella se ejecutará un riego de imprimación o un riego de adherencia.

Transporte

La mezcla bituminosa se transportará en camiones de la central de fabricación a la extendedora. La caja del camión se tratará previamente con un líquido antiadherente que no sea derivado del petróleo.

Para evitar el enfriamiento superficial de la mezcla, deberá protegerse durante el transporte mediante lonas u otros cobertores adecuados. En el momento de descargarla en la extendedora o en el equipo de transferencia, su temperatura no podrá ser inferior a la especificada en la fórmula de trabajo.

Extensión

La extensión comenzará por el borde inferior y se realizará por franjas longitudinales., de manera que se realice el menor número de juntas posible y se consiga la mayor continuidad de la extensión. Siempre que sea posible se realizará a ancho completo.

Compactación

Se deberá hacer a la mayor temperatura posible sin rebasar la máxima prescrita en la fórmula de trabajo y sin que se produzca desplazamiento de la mezcla extendida, y se continuará, mientras la mezcla esté en condiciones de ser compactada y su temperatura no sea inferior a la mínima prescrita en la fórmula de trabajo.

La compactación se realizará longitudinalmente, de manera continua y sistemática. Si la extensión de la mezcla bituminosa se realizara por franjas, al compactar una de ellas se ampliará la zona de compactación para que incluya al menos quince centímetros (15 cm) de la anterior.



Los rodillos deberán llevar su rueda motriz del lado más cercano a la extendedora; los cambios de dirección se realizarán sobre mezcla ya apisonada, y los cambios de sentido se efectuarán con suavidad. Los elementos de compactación deberán estar siempre limpios y, si fuera preciso, húmedos.

Juntas transversales y longitudinales

Cuando sean inevitables, se procurará que las juntas de capas superpuestas guarden una separación mínima de cinco metros (5 m) las transversales, y quince centímetros (15 cm) las longitudinales.

Al extender franjas longitudinales contiguas, si la temperatura de la extendida en primer lugar no fuera superior al mínimo fijado en la fórmula de trabajo para la finalización de la compactación, el borde de esta franja se cortará verticalmente, dejando al descubierto una superficie plana y vertical en todo su espesor. Se le aplicará una capa uniforme y ligera de riego de adherencia, de acuerdo con el artículo 531 de este Pliego, dejando transcurrir el tiempo necesario para la rotura de la emulsión. A continuación, se calentará la junta y se extenderá la siguiente franja contra ella. Este procedimiento se aplicará de manera análoga a la ejecución de juntas transversales.

En capas de rodadura, las juntas transversales se compactarán transversalmente, disponiendo los apoyos precisos para los elementos de compactación.

ESPECIFICACIONES DE LA UNIDAD TERMINADA

Densidad

La densidad no deberá ser inferior al siguiente porcentaje de la densidad de referencia,

- Capas de espesor igual o superior a seis centímetros (≥ 6 cm): noventa y ocho por ciento (98%).
- Capas de espesor no superior a seis centímetros (< 6 cm): noventa y siete por ciento (97%).

Rasante, espesor y anchura

La superficie acabada no deberá diferir de la teórica en más de diez milímetros (10 mm) en capas de rodadura e intermedias, ni de quince milímetros (15 mm) en las de base, y su espesor no deberá ser nunca inferior al previsto para ella en la sección-tipo de los Planos de Proyecto.

En perfiles transversales cada veinte metros (20 m), se comprobará la anchura extendida, que en ningún caso deberá ser inferior a la teórica deducida de la sección tipo de los Planos de Proyecto.

Macrotextura superficial y resistencia al deslizamiento

La superficie de la capa deberá presentar una textura homogénea, uniforme y exenta de segregaciones.

LIMITACIONES DE LA EJECUCIÓN

No se permitirá la puesta en obra de mezclas bituminosas en las siguientes situaciones, salvo autorización expresa del Director de las Obras:



- Cuando la temperatura ambiente a la sombra sea inferior a cinco grados Celsius ($< 5\text{ }^{\circ}\text{C}$), salvo si el espesor de la capa a extender fuera inferior a cinco centímetros ($< 5\text{ cm}$), en cuyo caso el límite será de ocho grados Celsius ($< 8\text{ }^{\circ}\text{C}$). Con viento intenso, después de heladas, o en tableros de estructuras, el Director de las Obras podrá aumentar estos límites, a la vista de los resultados de compactación obtenidos.
- Cuando se produzcan precipitaciones atmosféricas.

Terminada la compactación, se podrá abrir a la circulación la capa ejecutada tan pronto alcance la temperatura ambiente en todo su espesor o bien, previa autorización expresa del Director de las Obras, en capas de espesor igual o inferior a diez centímetros ($\leq 10\text{ cm}$) cuando alcance una temperatura de sesenta grados Celsius ($60\text{ }^{\circ}\text{C}$), evitando las paradas y cambios de dirección sobre la mezcla recién extendida hasta que ésta alcance la temperatura ambiente.

CONTROL DE CALIDAD

Ligantes hidrocarbonados

Los ligantes deberán cumplir las especificaciones establecidas en los artículos 211 o 212 del PG3.

Áridos

Los áridos deberán disponer del marcado CE con un sistema de evaluación de la conformidad 2+, de otro modo, se tomarán muestras (norma UNE-EN 932-1) y para cada una de ellas se determinará:

- El coeficiente de Los Ángeles del árido grueso (norma UNE-EN 1097-2).
- El coeficiente de pulimento acelerado del árido grueso para capas de rodadura (norma UNE-EN 1097-8).
- La densidad relativa y absorción del árido grueso y del árido fino (norma UNE-EN 1097-6).
- La granulometría de cada fracción (norma UNE-EN 933-1).
- El equivalente de arena (Anexo A de la norma UNE-EN 933-8) y, en su caso, el índice de azul de metileno (Anexo A de la norma UNE-EN 933-9).
- La proporción de caras de fractura de las partículas del árido grueso (norma UNE-EN 933-5).
- Contenido de finos del árido grueso, conforme a lo indicado en PG3.
- El índice de lajas del árido grueso (norma UNE-EN 933-3).

Polvo mineral

En el supuesto de no disponer de marcado CE o de emplearse el procedente de los áridos, de cada procedencia del polvo mineral, y para cualquier volumen de producción previsto, se tomarán cuatro (4) muestras y con ellas se determinará la densidad aparente (Anexo A de la norma UNE-EN 1097-3), y la granulometría (norma UNE-EN 933-10).

Control de ejecución

542.9.3.1 Fabricación

A la salida del mezclador o silo de almacenamiento, sobre cada elemento de transporte:



- Control del aspecto de la mezcla y medición de su temperatura. Se rechazarán todas las mezclas segregadas, carbonizadas o sobrecalentadas y aquéllas cuya envuelta no sea homogénea

Puesta en obra

Extensión

Antes de verter la mezcla del elemento de transporte a la tolva de la extendedora o al equipo de transferencia, se comprobará su aspecto y se medirá su temperatura, así como la temperatura ambiente para tener en cuenta las limitaciones.

Para cada uno de los lotes se debe determinar la densidad de referencia para la compactación, procediendo de la siguiente manera:

Al menos una (1) vez por lote se tomarán muestras y se preparará un juego de tres (3) probetas. Sobre ellas se obtendrá el valor medio del contenido de huecos (norma UNE-EN 12697-8), y la densidad aparente (norma UNE-EN 12697-6), ensayos de comprobación de la dosificación de ligante (norma UNE-EN 12697-1), y de la granulometría de los áridos extraídos (norma UNE-EN 12697-2).

Control de recepción de la unidad terminada

Se considerará como lote, que se aceptará o rechazará en bloque, al menor que resulte de aplicar los tres (3) criterios siguientes a una (1) sola capa de mezcla bituminosa:

- Quinientos metros (500 m) de calzada.
- Tres mil quinientos metros cuadrados (3 500 m²) de calzada.
- La fracción construida diariamente.

De cada lote se extraerán testigos en puntos aleatoriamente situados, en número no inferior a tres (3), y sobre ellos se determinará su densidad aparente y espesor

En capas de rodadura se controlará además diariamente la medida de la macrotextura superficial (norma UNE-EN 13036-1) en tres (3) puntos del lote aleatoriamente elegidos.

CRITERIOS DE ACEPTACIÓN O RECHAZO

Densidad

Si fuera inferior a la especificada:

- Si es superior o igual al noventa y cinco por ciento ($\geq 95\%$) de la densidad especificada, se aplicará una penalización económica del diez por ciento (10%) a la capa de mezcla bituminosa correspondiente al lote controlado.
- Si es inferior al noventa y cinco por ciento ($< 95\%$) de la densidad especificada, se demolerá mediante fresado la capa de mezcla bituminosa correspondiente al lote controlado y se repondrá con un material aceptado por el Director de las Obras, por cuenta del Contratista.

Espesor



Si fuera inferior:

Para capas de base:

- Si es superior o igual al ochenta por ciento ($\geq 80\%$), y no existieran zonas de posible acumulación de agua, se compensará la merma de la capa con el espesor adicional correspondiente en la capa superior por cuenta del Contratista.
- Si es inferior al ochenta por ciento ($< 80\%$), se rechazará la capa correspondiente al lote controlado, debiendo el Contratista por su cuenta, demolerla mediante fresado y reponerla, con un material aceptado por el Director de las Obras, o extender de nuevo otra capa similar sobre la rechazada, si no existieran problemas de gálibo.

Para capas intermedias:

- Si es superior o igual al noventa por ciento ($\geq 90\%$) y no existieran zonas de posible acumulación de agua, se aceptará la capa con una penalización económica del diez por ciento (10%).
- Si es inferior al noventa por ciento ($< 90\%$), se rechazará la capa correspondiente al lote controlado, debiendo el Contratista por su cuenta, demolerla mediante fresado y reponerla, con un material aceptado por el Director de las Obras, o extender de nuevo otra capa similar sobre la rechazada, si no existieran problemas de gálibo o de sobrecarga en estructuras.

Para capas de rodadura:

- Si es inferior al especificado, se rechazará la capa debiendo el Contratista por su cuenta demolerla mediante fresado y reponerla, con un material aceptado por el Director de las Obras, o extender de nuevo otra capa similar sobre la rechazada, si no existieran problemas de gálibo o de sobrecarga en estructuras.

Rasante

Para capas de base e intermedia:

Las diferencias de cota entre la superficie obtenida y la teórica establecida en los Planos del Proyecto no excederán de las tolerancias especificadas. Si se rebasaran dichas tolerancias, se procederá de la siguiente manera:

- Cuando la tolerancia sea rebasada por defecto, el Director de las Obras podrá aceptar la rasante siempre que se compense la merma producida con el espesor adicional necesario de la capa superior, en toda la anchura de la sección tipo, por cuenta del Contratista, de acuerdo con lo especificado en el epígrafe anterior.
- Cuando la tolerancia sea rebasada por exceso, se corregirá mediante fresado por cuenta del Contratista, siempre que no suponga una reducción del espesor de la capa por debajo del valor especificado en el Pliego de Prescripciones Técnicas Particulares o en los Planos del proyecto. El producto resultante será tratado como residuo de construcción y demolición, según la legislación ambiental vigente.

Regularidad superficial, conforme al PG3

MEDICIÓN Y ABONO



Los cortes de juntas necesarios para la correcta ejecución se consideran incluidos en la presente unidad no dando lugar a abono independiente.

La fabricación y puesta en obra de mezclas bituminosas tipo hormigón bituminoso se abonará por toneladas (t), según su tipo, obtenidas multiplicando las dimensiones señaladas para cada capa en los Planos del Proyecto por los espesores y densidades medios deducidos de los ensayos de control de cada lote.

No serán de abono los sobrecanchos laterales, ni los aumentos de espesor por corrección de mermas en capas subyacentes.

Para este proyecto en concreto, el abono de las mezclas bituminosas tipo hormigón bituminoso se abonará por unidad de superficie (m²), con la fijación de unos umbrales de dotaciones o espesores, de acuerdo con lo indicado en este artículo:

1.51 NIVELACIÓN DE TAPA A NUEVA RASANTE

DEFINICIÓN

La presente unidad de obra consiste en la retirada y recolocación a nueva rasante de los marcos y tapas de registros, rejillas y sumideros, hidrantes, bocas de riego, etc... existentes en la zona de las obras que así lo requieran situadas en la calzada. La sustitución de elementos deteriorados.

Comprende todas las operaciones necesarias para esa finalidad, como pueden ser la demolición o desencajado de elementos, el recrecido del elemento de que se trate con la fábrica oportuna, repuntado, recibido de marcos, anclajes, limpieza final, etc, así como los diversos materiales necesarios para la ejecución de las operaciones.

MATERIALES

Los materiales a emplear serán tapas de fundición dúctil D-400 en calzada y C-250 en aceras.

EJECUCIÓN

La unidad se podrá completar con antelación a la ejecución del solado adyacente o la extensión de la capa de rodadura en la medida de lo posible. Para evitar interferencias es preferible proceder al levantado de las tapas de registro una vez extendida y compactada la mezcla bituminosa y antes de realizar la señalización horizontal.

La elevación y fijación de los marcos de tapas de registros existentes en calzada, se realizará utilizando ladrillo macizo recibido con mortero M-5, y los cercos y marcos se fijarán por el exterior con hormigón HM-20, dejando los últimos 3 cm para completarlos con aglomerado en frío AF- 6.

El aglomerado en frío no se podrá extender y compactar hasta que el hormigón y el mortero hayan fraguado, como mínimo deberán pasar 24 horas. Entre tanto, si la zona de la tapa debe ser abierta al tráfico, se protegerá con vallas para que no lo pise el tráfico o en su defecto con chapones de acero en palastro, sujetos al pavimento y con los elementos necesarios para amortiguar el ruido del paso del tráfico sobre el chapón.

Para la localización de las tapas se habrán previsto métodos como anotaciones, en planos, marcas en los bordillos, etc, siendo conveniente utilizar un detector de metales que identifique la tapa de fundición. La demolición del firme para descubrir la tapa se hará con compresor neumático o pistolete eléctrico. Se le dará una forma lo más concéntrica posible con el registro existente para lograr una buena terminación estética, con las menores dimensiones posibles, necesarias para manipular y asentar con seguridad el cerco de la tapa.

MEDICIÓN Y ABONO

Los marcos y tapas de acometidas de abastecimiento y los marcos y tapas de registro de saneamiento de fundición dúctil, hidrantes, tapas y cercos de arquetas de instalaciones eléctricas, de telecomunicaciones, alumbrado, semaforización, etc , se abonarán por unidades independientes, realizándose la medición contabilizando en obra las unidades realmente ejecutadas, abonándose al precio unitario contratado contemplado en los cuadros de precios. El precio incluye la totalidad de las operaciones necesarias para la ejecución completa de la unidad.

1.52 BORDILLO DE HORMIGÓN

DEFINICIÓN

Se definen como bordillos aquellos elementos prefabricados de hormigón de doble capa, rectos, de forma prismática, macizos, y con una sección transversal condicionada por las superficies exteriores de distinta naturaleza, a las que delimita.

MATERIALES

El bordillo por un núcleo de hormigón y una capa de mortero de acabado en su cara vista (doble capa), estando esta completamente unida al hormigón del núcleo.

Para los bordillos prefabricados de hormigón, en su fabricación se utilizarán hormigones con áridos procedentes de machaqueo, cuyo tamaño máximo será de veinte (20) milímetros, y con cemento CEM-I/32.5. y cumplirán las condiciones exigidas en la Norma UNE 1340 (2004).

Los bordillos no presentarán coqueas, desportilladuras, exfoliaciones, grietas ni rebabas en la cara vista.

La forma y dimensiones de los bordillos serán las señaladas en los Planos.

Las dimensiones se ajustarán a las de la tabla:

Dimensiones y tolerancias. Bordillo y pieza complementaria rígola de hormigón (cm)

	Altura		Anchura		Longitud L±0,5	DIBUJO 1	
	h±0,5	h ₁ ±,5	b±0,3	b ₁ ±0,3		d _a ±0,5	d ₀ ±0,5
A1 20X14	20	17	14	11	100	3	3
A2 20X10	20	19	10	9	100	1	1

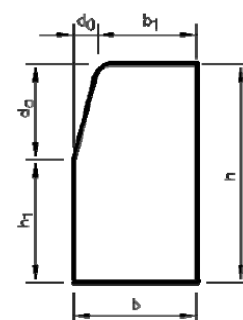



	Altura		Anchura		Longitud L±0,5	DIBUJO 1	
	h±0,5	h ₁ ±,5	b±0,3	b ₁ ±0,3		d _a ±0,5	d ₀ ±0,5
A3 20X8	20	-	8	-	100	R = 2±0,3	
A4 20X8	20	-	8	-	100	R = 4±0,3	
C2 30X22	30	16	22	19	100	14	3
C3 28X17	28	14	17	14	100	14	3
C5 25X15	25	11	15	12	100	14	3
C6 25X12	25	11	12	9	100	14	3
C7 22X20	22	12	20	4	100	10	16
C9 13X25	13	7	25	6	100 ó 50	6	19
R2 14X25	14	11	25	-	100 ó 50	3	25
R4 13X30	13	10	30	-	100 ó 50	3	13,5

Serán de calidad: "Doble capa", de los tipos definidos en los planos y presupuesto del proyecto.

En cuanto a absorción de agua deberán cumplir:

- El valor medio del coeficiente de absorción de agua de la muestra CA, no será mayor que el 9% en masa.
- El valor individual del coeficiente de absorción de agua de cada probeta que compone la muestra Ca, no será mayor que el 11,0 % en masa.

Los bordillos serán de clase 2 marcado T de resistencia característica a flexión 5 Mpa.

Los bordillos tendrán una resistencia a flexión igual o superior a los valores indicados para cada clase según la tabla 4.

Este requisito será satisfactorio cuando, ensayados los tres bordillos que componen la muestra, se cumplan los dos siguientes valores:

-El valor medio de la resistencia a flexión de la muestra, T, será igual o superior a los indicados para su clase en la tabla 4.

-Los valores individuales de la resistencia a flexión, T_n, serán iguales o superiores a lo indicado para su clase en la tabla 4.

Clase	Resistencia característica Característica a la flexión MPa	Mínimo a la resistencia característica a la flexión MPa
S	3,5	2,8
T	5,0	4,0
U	6,0	4,8

Para las secciones normalizadas, estos requisitos se cumplirán si la carga de rotura (valor medio e individual), es igual o superior a los valores indicados en la tabla 5.

Tabla 5-Carga de rotura (KN)



Tipo	Clase S		Clase T		Clase U	
	Valor medio	Valor individual	Valor medio	Valor individual	Valor medio	Valor individual
A1 20x14	11,14	8,91	15,91	12,73	19,09	15,27
A2 20x10	5,79	4,63	8,28	6,62	9,93	7,94
A3 20x8	3,71	2,97	5,30	4,24	6,36	5,09
A4 20x8	3,43	2,74	4,90	3,92	5,89	4,71
C3 30x22	40,05	32,04	57,21	45,77	68,66	54,93
C3 28x17	21,94	17,55	31,34	25,07	37,61	30,09
C5 25x15	14,96	11,97	21,38	17,10	25,65	20,52
C6 25x12	9,39	7,51	13,42	10,74	16,10	12,88
C7 22x20	22,28	17,82	31,82	25,46	38,19	30,55

Estos valores se refieren a la longitud normalizada de 100 cm.

Se comprobará el desgaste por abrasión según Norma UNE 1340 siendo el resultado satisfactorio cuando ninguno de los tres bordillos que compone una muestra dé un valor individual mayor de 23mm.

La longitud mínima de las piezas será de un (1) metro.

No se admitirá la utilización de piezas partidas, salvo por indicación expresa de la Dirección de Obra.

EJECUCION

Los bordillos a utilizar entre la calzada con o sin aparcamientos y la acera serán del tipo C-6 25x12x9 cm, en general, pero si se trata de realizar encuentros con acerados existentes o prolongaciones de los mismos, serán del tipo a los existentes tipo C-5 - 25x15x12 cm, C-6 - 25x12x9 cm y C-3 - 28x17x14 cm. En los vados a garajes se utilizará de forma preferente el 22x20x4 cm y en las zonas ajardinadas los modelos A-1 y A-2.

Los bordillos se asentarán sobre cimiento de hormigón HM-20/P/20/II a, y unidos por medio de junta de mortero de cemento M-7,5/CEM. Y se fratarán las juntas.

Una vez determinadas y replanteadas las alineaciones y rasantes en que hayan de situarse, se procederá a su colocación sobre el cimiento de hormigón manteniendo un espacio entre piezas no superior a 1,5 cm. Su rejuntado se efectuará con anterioridad a la ejecución del pavimento que delimiten.

Los cortes que se realicen en los bordillos lo serán por serrado.

Se extremará el cuidado, en todo caso, para asegurar la adecuada limpieza de las piezas colocadas.

Colocación sobre base de hormigón:

-El vertido del hormigón se hará sin que produzcan disgregaciones y se vibrará hasta conseguir una masa compacta.

-Para realizar juntas de hormigonado no previstas en el proyecto, es necesaria la autorización y las indicaciones de la D.F.



- Las piezas se colocarán antes de que el hormigón empiece su fraguado.
- Durante el fraguado, y hasta conseguir el 70% de la resistencia prevista, se mantendrán húmedas las superficies del hormigón.
- Este proceso será, como mínimo, de 3 días

CONTROL DE CALIDAD

Cuando los bordillos suministrados estén amparados por un sello o marca de calidad oficialmente reconocida por la administración, la Dirección de Obra podrá simplificar el proceso de control de recepción, hasta llegar a reducir el mismo a la observación de las características de aspecto, y a la comprobación de marcado.

La comprobación de aspecto se realizará de la forma especificada en la Norma UNE 1340 (2004).

Cuando las piezas suministradas no estén amparadas por sello o marca de calidad oficialmente homologada por la administración, serán obligatorias las pruebas de recepción indicadas a continuación, salvo instrucción expresa de la dirección de obra:

- Comprobación del marcado
- Comprobación de aspecto y acabado
- Características geométricas
- Absorción de agua
- Resistencia a flexión
- Resistencia a compresión del hormigón del cimiento: 1 por cada 500 m

La comprobación de estas características debe cumplir con lo especificado en la Norma UNE 1340 (2004), así como sus condiciones de aceptación o rechazo.

En caso de aceptación de un suministro, queda condicionada la aceptación de cada uno de los lotes que a continuación se vayan recibiendo en obra, al resultado de los ensayos de control. El plan de control se establecerá determinando tantas tomas de muestras como número de lotes se hayan obtenido. Los ensayos de control se realizarán con muestras al azar sobre los suministros y sus pruebas han de cumplir también con lo especificado en la Norma UNE 1340 (2004).

Si los resultados obtenidos cumplen las prescripciones exigidas para cada una de las características, se aceptará el lote y de no ser así, el Director de Obra decidirá su rechazo o depreciación a la vista de los resultados de los ensayos realizados

MEDICIÓN Y ABONO

Se abonarán los metros lineales realmente colocados y medidos en obra, incluyéndose en el precio contratado el replanteo, la excavación de la cimentación en caso de ser necesaria, el hormigón de cimiento, el mortero de rejuntado y la limpieza.

1.53 OBRAS DE HORMIGÓN EN MASA O ARMADO

DEFINICIÓN

Se definen como obras de hormigón en masa o armado, aquellas en las cuales se utilizan como material fundamental el hormigón reforzado en su caso con armadura de acero que colaboran con el hormigón para resistir los esfuerzos.

Transporte de hormigón



Para el transporte del hormigón se utilizarán procedimientos adecuados para que las masas lleguen al lugar de su colocación sin experimentar variación sensible de las características que poseerían recién amasadas; es decir, sin presentar disgregación, intrusión de cuerpos extraños, cambios apreciables en el contenido de agua, etc.

Especialmente se cuidará de que las masas no lleguen a secarse tanto que impidan o dificulten su adecuada puesta en obra y compactación.

Cuando se empleen hormigones de diferentes tipos de cementos, se limpiarán cuidadosamente el material de transporte antes de hacer el cambio de conglomerante.

EJECUCIÓN DE LAS OBRAS

La ejecución de las obras de hormigón en masa o armado incluye, entre otras, las operaciones siguientes:

Preparación del tajo. Antes de verter el hormigón fresco, sobre la roca o suelo de cimentación, o sobre la tongada inferior de hormigón endurecido, se limpiarán las superficies incluso con chorro de agua y aire a presión, y se eliminarán los charcos de agua que hayan quedado.

Previamente al hormigonado de un tajo, la Dirección de la Obra, podrá comprobar la calidad de los encofrados pudiendo originar la rectificación o refuerzo de éstos si a su juicio no tienen suficiente calidad de terminación o resistencia.

También podrá comprobar que las barras de las armaduras se fijan entre sí mediante las oportunas sujeciones, manteniéndose la distancia del encofrado, de modo que queda impedido todo movimiento de aquellas durante el vertido y compactación del hormigón, y permitiéndose a éste envolverlas sin dejar coqueras. Estas precauciones deberán extremarse con los cercos de los soportes y armaduras de las placas, losas o voladizos, para evitar su descenso.

No obstante estas comprobaciones no disminuyen en nada la responsabilidad del Constructor en cuanto a la calidad de la obra resultante.

Previamente a la colocación, en zapatas y fondos de cimientos, se recubrirá el terreno con una capa de hormigón HM-150 de 0,10 m. de espesor mínimo para limpieza e igualación, y se evitará que caiga tierra sobre ella, o durante el subsiguiente hormigonado.

Para iniciar el hormigonado de un tajo se saturará de agua la capa superficial de la tongada anterior y se mantendrán húmedos los encofrados.

Dosificación y fabricación del hormigón. Deberá cumplirse lo que sobre el particular señala la instrucción EHE-08.

Puesta en obra del hormigón. Como norma general, no deberá transcurrir más de una hora (1 h.) entre la fabricación del hormigón y su puesta en obra y compactación.

Podrá modificarse este plazo si se emplean conglomerados o aditivos especiales, pudiéndose aumentar, además, cuando se adopten las medidas necesarias para impedir la evaporación del agua o cuando concurren favorables condiciones de humedad y temperatura. En ningún caso se tolerará la colocación en obra de masas que acusen un principio de fraguado, segregación o desecación.



No se permitirá el vertido libre del hormigón desde altura superiores a dos metros y medio (2,5 m.) quedando prohibido el arrojarlo con la pala a gran distancia, distribuirlo con rastrillos, hacerlo avanzar más de un metro (1 m.) dentro de los encofrados, o colocarlo en capas o tongadas cuyo espesor sea superior al que permita una compactación completa de la masa.

Tampoco se permitirá el empleo de canaletas y trompas para el transporte y vertido del hormigón, salvo que la Dirección de Obra lo autorice expresamente en casos particulares.

Compactación del hormigón. Salvo en los casos especiales, la compactación del hormigón se realizará siempre por vibración, de manera tal que se eliminen los huecos y posibles coqueras, sobre todo en los fondos y paramentos de los encofrados, especialmente en los vértices y aristas y se obtenga un perfecto cerrado de la masa, sin que llegue a producirse segregación.

El proceso de compactación deberá prolongarse hasta que refluya la pasta a la superficie.

La frecuencia de trabajo de los vibradores internos a emplear deberá ser superior a seis mil ciclos (6.000) por minuto. Estos aparatos deben sumergirse rápida y profundamente en la masa, cuidando de retirar la aguja con lentitud y a velocidad constante. Cuando se hormigone por tongadas, conviene introducir el vibrador hasta que la punta penetre en la capa adyacente, procurando mantener el aparato vertical o ligeramente inclinado.

En el caso de que se empleen vibradores de superficie, la frecuencia de trabajo de los mismos será superior a tres mil ciclos (3.000) por minuto.

Si se avería uno de los vibradores empleados y no se puede sustituir inmediatamente, se reducirá el ritmo del hormigonado, o el Constructor procederá a una compactación por apisonado aplicado con barra, suficiente para terminar el elemento que se está hormigonando, no pudiéndose iniciar el hormigonado de otros elementos mientras no se haya reparado o sustituido los vibradores averiados.

Juntas de hormigonado. Las juntas de hormigonado no previstas en los planos se situarán en dirección lo más normal posible a la de las tensiones de compresión y allí donde su efecto sea menos perjudicial, alejándolas, con dicho fin, de las zonas en las que la armadura esté sometida a fuertes tracciones. Si el plano de una junta resulta mal orientado, se destruirá la parte de hormigón que sea necesario eliminar para dar a la superficie la dirección apropiada.

Antes de reanudar el hormigonado se limpiará la junta de toda suciedad o árido que haya quedado suelto y se retirará la capa superficial de mortero, dejando los áridos al descubierto; para ello se aconseja utilizar un chorro de arena o cepillo de alambre, según que el hormigón se encuentre más o menos endurecido, pudiendo emplearse también, en este último caso, un chorro de agua y aire. Expresamente se prohíbe el empleo de productos corrosivos en la limpieza de juntas.

Realizada la operación de limpieza, se humedecerá la superficie de la junta, sin llegar a encharcarla, antes de verter el nuevo hormigón. Cuando el hormigón se transporte hasta el tajo en camiones hormigonera, no se podrá verter en la junta el primer hormigón que se extrae, debiendo apartarse éste para su uso posterior.



Se prohíbe hormigonar directamente o contra superficies de hormigón que hayan sufrido los efectos de las heladas. En este caso, deberán eliminarse previamente las partes dañadas por el hielo.

En ningún caso se pondrán en contacto hormigones fabricados con diferentes tipos de cemento que sean incompatibles entre sí.

En cualquier caso, teniendo en cuenta lo anteriormente señalado, el Constructor propondrá a la Dirección de Obra, para su visto bueno o reparos, la disposición y forma de las juntas entre tongadas o de limitación de tajo que estime necesarias para la correcta ejecución de las diferentes obras y estructuras previstas, con suficiente antelación a la fecha en que se prevean realizar los trabajos, antelación que no será nunca inferior a quince días (15).

No se admitirán suspensiones de hormigonado que corte longitudinalmente las vigas, adoptándose las precauciones necesarias, especialmente para asegurar la transmisión de estos esfuerzos, tales como dentado de la superficie de junta o disposición de armaduras inclinadas. Si por averías imprevisibles y no subsanables, o por causas de fuerza mayor, quedará interrumpido el hormigonado de una tongada, se dispondrá el hormigonado hasta entonces colocado de acuerdo con lo señalado en apartado anteriores.

Curado de hormigón. Durante el primer período de endurecimiento, se someterá el hormigón a un proceso de curado, que se prolongará a lo largo de un plazo, según el tipo de cemento utilizado y las condiciones climatológicas.

Como término medio, resulta conveniente prolongar el proceso de curado durante 7 días, debiendo aumentarse este plazo cuando se utilicen cementos de endurecimiento lento o en ambientes secos y calurosos. Cuando las superficies de las piezas hayan de estar en contacto con aguas o filtraciones salinas, alcalinas o sulfatadas, es conveniente aumentar el citado plazo de siete días en un 50% por lo menos.

El curado podrá realizarse manteniendo húmedas las superficies de los elementos de hormigón, mediante riego directo que no produzcan deslavados. El agua empleada en estas operaciones deberá poseer las cualidades exigidas en las Instrucciones EHE-08.

Otro buen procedimiento de curado consiste en cubrir el hormigón con sacos, arena, paja u otros materiales análogos y mantenerlos húmedos mediante riegos frecuentes.

En estos casos, debe prestarse la máxima atención a que estos materiales sean capaces de retener la humedad y estén exentos de sales solubles, materia orgánica (restos de azúcar en los sacos, paja en descomposición, etc.), u otras sustancias que, disueltas y arrastradas por el agua de curado, puedan alterar el fraguado y primer endurecimiento de la superficie del hormigón.

El curado por aportación de humedad podrá sustituirse por la protección de las superficies mediante recubrimientos de plásticos u otros tratamientos adecuados, siempre que tales métodos, especialmente en el caso de masas secas, ofrezcan las garantías que se estimen necesarias para lograr, durante el primer período de endurecimiento, la retención de la humedad inicial de la masa.

Acabado del hormigón. Las superficies de hormigón deberán quedar terminadas de forma que presenten buen aspecto, sin defectos ni rugosidades.



Si a pesar de todas las precauciones apareciesen defectos o coqueras, se picará y rellenará con mortero del mismo color y calidad que el hormigón.

En las superficies no encofradas el acabado se realizará con el mortero del propio hormigón, en ningún caso se permitirá la adición de otro tipo de mortero e incluso tampoco aumentar la dosificación en las masas finales del hormigón.

Observaciones generales respecto a la ejecución. Durante la ejecución se evitará la actuación de cualquier carga estática o dinámica que pueda provocar daños en los elementos ya hormigonados. Se recomienda que en ningún momento la seguridad de la estructura durante la ejecución sea inferior a la prevista en el proyecto para la estructura en servicio.

Recubrimientos

En función de los diferentes tipos de estructuras, los recubrimientos que deberán tener las armaduras serán los siguientes:

- Estructuras sometidas al contacto con agua residual: 3 cm.
- Estructuras sometidas al contacto de agua residual o atmósfera con gases procedentes de ésta:
 - Elemento "in situ"..... 5 cm.
 - Prefabricado 3 cm.
- Cimentaciones y otros elementos hormigonados directamente contra el terreno 7 cm.

El Constructor para conseguir una mayor homogeneidad, compacidad, impermeabilidad, trabajabilidad, etc., de los hormigones y morteros, podrá solicitar de la Dirección de Obra la utilización de aditivos adecuados de acuerdo con las prescripciones de la Instrucción EHE-08, siendo opcional para ésta la autorización correspondiente.

El abono de las adiciones que pudieran ser autorizadas por la Dirección de Obra se hará por kilogramos (kg) realmente utilizados en la fabricación de hormigones y morteros, medidos antes de su empleo.

No se abonarán las operaciones que sea preciso efectuar para limpiar, enlucir y reparar las superficies de hormigón en las que se acusen irregularidades de los encofrados superiores a las tolerancias o que presenten defectos.

Asimismo, tampoco serán de abono aquellas operaciones que sea preciso efectuar para limpiar o reparar las obras en las que se acusen defectos.

Hormigonado en condiciones climatológicas desfavorables

Hormigonado en tiempo lluvioso. En tiempo lluvioso no se podrá hormigonar si la intensidad de la lluvia puede perjudicar la calidad del hormigón.

Hormigonado en tiempo frío. En general, se suspenderá el hormigonado siempre que se prevea que dentro de las cuarenta y ocho horas siguientes puede descender la temperatura ambiente por debajo de los cero grados centígrados (00).

En los casos en que, por absoluta necesidad, se hormigone en tiempo de heladas, se adoptarán las medidas necesarias para garantizar que, durante el fraguado y primer endurecimiento del hormigón, no habrán de producirse deterioros locales en los elementos correspondientes, ni mermar permanentes apreciables de las características resistentes del material.

Si no es posible garantizar que, con las medidas adoptadas, se ha conseguido evitar dicha pérdida de resistencia, se realizarán los ensayos de información (véase instrucción EHE-08) necesarios para conocer la resistencia realmente alcanzada, adoptándose, en su caso, las medidas oportunas.

Si la necesidad de hormigonar en estas condiciones parte del Constructor los gastos y problemas de todo tipo que esto originen serán de cuenta y riesgo del Constructor.



Hormigonado en tiempo caluroso. Cuando el hormigonado se efectúe en tiempo caluroso se adoptarán las medidas oportunas para evitar una evaporación sensible del agua de amasado, tanto durante el transporte como en la colocación del hormigón.

En presencia de temperaturas elevadas y viento será necesario mantener permanentemente húmedas las superficies de hormigón durante 10 días por lo menos, o tomar otras precauciones especiales aprobadas por la Dirección de Obra, para evitar la desecación de la masa durante su fraguado y primer endurecimiento.

Si la temperatura ambiente es superior a 400 C, se suspenderá el hormigonado salvo autorización expresa de la Dirección de Obra.

HORMIGÓN EN MASA O ARMADO EN SOLERAS

Las soleras se verterán sobre una capa de diez centímetros (10 cm.) de hormigón HM- 15 de limpieza y regularización y sus juntas serán las que se expresan en los planos.

Las armaduras se colocarán antes de verter el hormigón sujetando la parrilla superior con los suficientes soportes metálicos para que no sufra deformación y la parrilla inferior tendrá los separadores convenientes para guardar los recubrimientos indicados en los planos.

El hormigón se vibrará por medio de vibradores ya sean de aguja o con reglas vibrantes.

La superficie de acabado se enrasará por medio de reglas metálicas, corridas sobre rastreles también metálicos perfectamente nivelados con las cotas del Proyecto.

Las tolerancias de la superficie acabada no deberá ser superior a cinco milímetros (5 mm.) cuando se compruebe por medio de reglas de tres metros (3 m.) de longitud en cualquier dirección y la máxima tolerancia absoluta de la superficie de la solera en toda su extensión no será superior a un centímetro (1 cm.).

No se realizarán trabajos en soleras, si se realiza cualquier otro a un nivel superior.

Acondicionamiento del terreno.

Previamente se habrá compactado el terreno hasta conseguir un valor aproximado al 90% del Proctor Normal y vertiéndose una capa de aproximadamente entre 10 y 25 cm de espesor según las especificaciones del proyecto, de encachado de piedra que se compactará a mano. Posteriormente y antes del vertido del hormigón se extenderá un aislante de polietileno.

Hormigonado de la solera.

La solera será de espesor el especificado en el proyecto en cm. , formada con hormigón en masa o armado de Fck especificada y de consistencia plástica blanda. Se realizará con superficie maestreada y perfectamente lisa. Cuando la solera esté al exterior o se prevean temperaturas elevadas, se realizará el cuadro que se indica en el capítulo de estructuras.

Juntas de dilatación.

En las soleras en las que se prevean juntas se instalarán un sellante de material elástico, fácilmente introducible en ellas y adherente al hormigón.

Las juntas se definirán previamente siendo de 1 cm de espesor y una profundidad igual a 1/3 del canto de la solera.



Juntas con elementos de la estructura.

Alrededor de todos los elementos portantes de la estructura (pilares y muros) se colocarán unos separadores de 1 cm de espesor y de igual altura que el canto de la capa de hormigón, se colocarán antes del vertido y serán de material elástico.

El hormigón no tendrá una resistencia inferior al noventa por ciento (90%) de la especificada, y la máxima variación de espesor será de menos un centímetro (-1 cm) a más uno y medio (+1,5 cm).

El acabado de la superficie será mediante reglado y el curado será por riego.

Se ejecutarán juntas de retracción de un centímetro no separadas más de seis metros (6 m) que penetrarán en un tercio (1/3) del espesor de la capa de hormigón.

Se colocarán separadores en todo el control de los elementos que interrumpan la solera antes de verter el hormigón, con altura igual al espesor de la capa.

El control de ejecución se basará en los aspectos de preparación del soporte, dosificación del mortero, espesor, acabado y planeidad.

La armadura longitudinal de la solera se empalmará mediante solape de cuarenta centímetros (40 cm), como mínimo, soldándose y/o atándose con alambre en toda la longitud del mismo. \CON\ Unidad de inspección o control, cada doscientos metros cuadrados (200 m²) o fracción.

Controles a efectuar:

- En cualquier tipo de solera, la resistencia característica del hormigón, no aceptándose los que presenten resistencia características inferiores al noventa por ciento (90%) de la especificada, ni variaciones en el espesor de menos un centímetro (1 cm.) o más un centímetro y medio (1.50 cm.).

- Se enrasará la capa de arena, no admitiéndose irregularidades superiores a veinte milímetros (20 mm.) en las soleras ligeras, y a veinticinco milímetros (25 mm.) en las semipesadas y pesadas.

- En las soleras para cámaras frigoríficas, en la capa de arena para nivelar la de grava, no se admitirán irregularidades superiores a tres milímetros (3 mm.), ni variaciones en el espesor total de la solera superiores a menos un centímetro (1cm.) o más un centímetro y medio (1.50 cm.).

- Se comprobará la planeidad de la solera, no recibiendo las ligeras y pesadas que no llevando revestimiento presenten faltas superiores a cinco milímetros (5 mm.) y las semipesadas y para cámaras frigoríficas, con fallos superiores a tres milímetros (3 mm.), no llevando revestimiento.

ACABADOS SUPERFICIALES DE LAS OBRAS DE HORMIGÓN

a) Acabado clase hormigón oculto

Esta clase de acabado es de aplicación, en general, a aquellos paramentos que quedarán ocultos debido a rellenos de tierras, o tratamientos superficiales posteriores, o bien porque así se especifique en los Planos.

Los encofrados estarán formados por tabloncillos cerrados, paneles metálicos o cualquier otro tipo de material adecuado para evitar la pérdida de la lechada cuando el hormigón es vibrado dentro del encofrado.

La superficie estará exenta de huecos, coqueras u otras deficiencias importantes.



En algunos elementos con esta clase de acabado podría permitirse el uso de latiguillos.

b) Acabado Hormigón visto

Esta clase de acabado es de aplicación a aquellos paramentos que estarán generalmente a la vista, pero en los que no se exigirá un acabado de alta calidad. Los encofrados estarán formados por tablonés de madera cepillada y canteada, de anchura uniforme y dispuestos de forma que las juntas entre ellos queden en prolongación tanto en sentido vertical como horizontal. La Dirección de Obra podrá ordenar la reparación o sustitución de los elementos que forman el encofrado cuantas veces lo considere oportuno. Alternativamente se podrán utilizar paneles contrachapados, fenólicos o metálicos. Los elementos de atado se dispondrán con un reparto regular y uniforme. Salvo especificación en contra las juntas de hormigonado serán horizontales y verticales, quedando marcadas mediante la colocación de berenjenos en el encofrado y su posterior retirada. Estos no serán objeto de abono por separado.

La superficie del hormigón estará exenta de huecos, coqueras y otros defectos, de forma que no sea necesario proceder a un relleno de los mismos. No se admitirán reboses de lechada en la superficie, manchas de óxido ni ningún otro tipo de suciedad.

Las rebabas, variaciones de color y otros defectos serán reparados según un procedimiento aprobado por la Dirección de Obra, siendo todas las operaciones de cuenta del Constructor.

MEDICIÓN Y ABONO

Los acabados superficiales de paramentos encofrados vienen determinados por la calidad de éste. En consecuencia los materiales y elementos que se deben emplear y todas las operaciones necesarias para cumplir las especificaciones definidas para cada clase, forma parte de la unidad correspondiente de encofrado y están incluidos en el precio de aquél, no siendo objeto de abono por separado ninguno de los conceptos.

Las soleras se medirán y abonarán por metro cuadrado, especificando el espesor y las características del hormigón.

1.54 PAVIMENTO DE ADOQUÍN DE HORMIGÓN

DEFINICIÓN

Unidad prefabricada de hormigón, utilizada como material de pavimentación que satisface las siguientes condiciones:

- cualquier sección transversal a una distancia de 50 mm de cualquiera de los bordes del adoquín, no tiene una dimensión horizontal inferior a 50 mm;
- su longitud dividida por su espesor es menor o igual que cuatro

MATERIALES

En la fabricación de los adoquines de hormigón solamente se deben utilizar materiales cuyas propiedades y características les hagan adecuados para ello.

Los requisitos de idoneidad de los materiales utilizados deben recogerse en la documentación de control de productos del fabricante.



Los adoquines a utilizar serán los que elija la dirección facultativa de la obra, siendo siempre prefabricados de hormigón TIPO BICAPA, clase I, con las siguientes características:

- Ser homogéneos, de grano fino y uniforme, de textura compacta.
- Carecer de grietas, pelos, coqueras, nódulos, zonas meteorizadas y restos orgánicos. Darán sonido claro al golpearlos con un martillo.
- Tener adherencia a los morteros.
- Peso específico neto: No será inferior a dos mil quinientos kilogramos por metro cúbico (2.500 kg/m³).
- Resistencia a compresión: No será inferior a 4.5 Mpa.
- Coeficiente de desgaste: Será inferior a 20 mm.
- Absorción máxima de agua: 4%
- Resistencia a la intemperie: Sometidos los adoquines a veinte (20) ciclos de congelación, al final de ellos no presentarán grietas, ni alteración visible alguna.
- Estas determinaciones se harán de acuerdo con las normas UNE 7067, UNE 7068, UNE 7069 y UNE 7070.

Los adoquines deberán ser de doble capa y cumplirán los marcados B-D-K-I.

Los modelos y dimensiones concretas a emplear se definen en los planos y presupuesto, y serán aprobados por la Dirección facultativa.

Los ensayos y los valores que deben cumplir se registrarán según la norma UNE-1338:2004.

Tolerancias:

Serán las indicadas en el cuadro:

Tabla 1; Diferencias máximas

Espesor del adoquín (mm)	Tolerancias dimensionales	
	Longitud y Anchura (mm)	Espesor (mm)
<100	±2	±3
≥100	±3	±4
La diferencia entre dos medidas del espesor de un mismo adoquín debe ser ≤3 mm		

En el caso de adoquines no rectangulares, el fabricante debe declarar las tolerancias de las restantes dimensiones.

Las diferencias máximas admisibles entre las medidas de dos diagonales de un adoquín rectangular, cuando la longitud de las diagonales supere los 300 mm, se indican en la tabla 2., cumplirá el marcado K.

Tabla 2

Diferencias admisibles



Clase	Espesor del adoquín (mm)	Espesor del adoquín (mm)
1	J	5
2	K	3

Los adoquines deben cumplir los requisitos establecidos para la clase 2 marcado B en la tabla 4.1 correspondiente a los valores de absorción de agua y la clase 3 marcado D en la tabla 4.2, para superficies en contacto frecuente con sales descongelantes en condiciones de helada.

Tabla 4.1
Absorción del agua

Clase	Marcado	Absorción de agua % en masa
1	A	Sin medición de esta característica
2	B	< 6 como media

Tabla 4.2
Resistencia al hielo-deshielo con sales anticongelantes

Clase	Marcado	Pérdida en masa después del ensayo hielo-deshielo Kg/m ²
3	D	≤1,0 como media ningún valor individual >1,5

El valor medio de la resistencia a rotura T, no será inferior a 3,6 Mpa y no ningún valor individual inferior a 2,9 Mpa ni inferior a 250 N/mm., este valor depende del espesor del adoquín, y el ensayo se realizará según los criterios de conformidad. de la norma UNE 1338.

Los requisitos para la resistencia al desgaste por abrasión se indican en la tabla 5.

Los valores a cumplir se corresponderán con la clase 4 marcado I y ningún resultado individual debe ser mayor que el valor requerido.

La resistencia al desgaste por abrasión se determina mediante el ensayo de disco ancho.

Tabla 5
Clases de resistencia al desgaste por abrasión



Clase	Marcado	Medido de acuerdo con el método de ensayo de disco ancho descrito en el anexo G	Medido alternativamente de acuerdo con el método de ensayo Böhme descrito en el anexo H
1	F	Sin medición de esta característica	Sin medición de esta característica
3	H	≤23 mm	≤20000 mm ³ /5000 mm ²
4	I	≤20 mm	≤18000 mm ³ /5000 mm ²

Cuando se examinen el aspecto visual de acuerdo con el anexo J, la cara vista de los adoquines no debe tener defectos tales como grietas o exfoliaciones y en adoquines de doble capa no debe existir delaminación entre las capas.

EJECUCIÓN

Si los adoquines se disponen sobre mortero, sobre la base realizada con hormigón HM-20/P/200/IIa, se extenderá una capa de gravilla 3-6 mm, arrocillo, de cuatro (4) cm de espesor como asiento de los adoquines, que deberá estar perfectamente regleada conforme a los niveles y rasantes establecidos y aprobados por la Dirección de Obra.

Sobre esta cama de arrocillo se colocarán los modelos de adoquines elegidos previamente por la Dirección de Obra y con el aparejo de colocación que dictamine el Director de la obra.

No se trabajará en condiciones meteorológicas que puedan producir alteraciones a la subbase o lecho del arrocillo.

Sobre esta capa de asiento se colocarán a mano los adoquines; golpeándolos con un martillo para reducir al máximo las juntas y realizar un principio de hincá en la capa de gravilla; quedarán bien sentados, y con su cara de rodadura en la rasante prevista en los Planos, con las tolerancias establecidas en el presente Artículo.

Asentados los adoquines, se macearán con medios mecánicos, hasta que queden perfectamente enrasados. La posición de los que queden fuera de las tolerancias antedichas una vez maceados, se corregirá extrayendo el adoquín y rectificando el espesor de la capa de asiento si fuera preciso.

Los adoquines quedarán colocados en hiladas rectas, con las juntas encontradas, y el espesor de éstas será el menor posible, y nunca mayor de ocho milímetros (8 mm). La alineación de las juntas se asegurará tendiendo cuerda constantemente.

Una vez preparado el adoquinado, se procederá a regarlo, y seguidamente se rellenarán las juntas con arena caliza. Se compacta con bandeja vibrante, se vuelve a barrer la arena para facilitar su penetración en las juntas y se repite la compactación con la bandeja vibrante.

El pavimento terminado no se abrirá al tráfico hasta pasados tres días (3 d), contados a partir de la fecha de terminación de las obras. Se barrerá la arena sobrante antes de la apertura al tráfico.



La colocación de los adoquines por norma general y salvo especificaciones en contrario por parte de la Dirección Técnica, será con su dimensión mayor perpendicular a la trayectoria de los vehículos.

En el caso de aparcamientos, lo general será colocarlos, tanto si es en batería como en línea, con su dimensión mayor perpendicular al eje del vial.

Esta operación será completamente imprescindible cuando se trate de ejecutar cenefas y, en todo caso, siempre que así lo solicite la Dirección Técnica.

La extensión del recebo se realizará en seco, mediante barrido superficial.

La colocación de los adoquines se realizará dejando juntas cuyo ancho esté comprendido entre 2 y 3 mm. El correcto remate del adoquinado con los bordes de confinamiento y con el contorno de tapas de registros, requerirá el corte de piezas que será realizado con disco. Si la distancia entre el adoquín y dicho borde es inferior a 4 cm, no se usarán trozos de ese tamaño, sino que se cortará la pieza previa un tercio aproximadamente para poder introducir un trozo mayor. Cuando el borde de confinamiento sea perfectamente rectilíneo, el ajuste al mismo de los adoquines se realizará dejando una junta de 2 ó 3 mm de espesor. En caso contrario, el límite del adoquinado será rectilíneo, dejando entre este y el borde de confinamiento una junta del menor espesor posible, que posteriormente se rellenará con mortero.

Una vez terminada la colocación de los adoquines en una zona, o cuando se vaya a suspender el trabajo, es necesario proceder a la compactación de la superficie adoquinada.

En el caso de que por el avance de la puesta en obra se esté compactando una zona en cuyo límite los adoquines no están confinados lateralmente, esta actividad deberá realizarse tan sólo hasta un metro de dicho límite, para evitar desplazamientos laterales de los adoquines.

Con la ayuda de cepillos se llenarán las juntas para posteriormente realizar un vibrado final que asegure su mejor sellado. La arena sobrante sobre el pavimento debe retirarse mediante barrido. No debe terminarse la jornada sin completar el vibrado y sellado del adoquinado realizado.

Las zonas que presenten cejas o que retengan agua deberán corregirse de acuerdo con las indicaciones de la Dirección Técnica.

Se ejecutarán en primer lugar las cenefas o hiladas principales de apoyo.

Limitaciones de la ejecución

En general, se suspenderá el adoquinado y puesta en obra del arrocillo siempre que se prevea que dentro de las cuarenta y ocho horas siguientes puede descender la temperatura ambiente por debajo de los cero grados centígrados (00).

CONTROL DE CALIDAD

Se someterá al material empleado al siguiente conjunto de ensayos realizados según anexos de Norma UNE 1338 para asegurar la calidad de ejecución de la unidad:

Control dimensional:	1 por cada 1000 m ²
Absorción:	1 por cada 1000 m ²
Carga de rotura	1 por cada 1000 m ²
Resistencia al desgaste por abrasión:	1 por cada 1000 m ²

MEDICIÓN Y ABONO

Se abonará por metros cuadrados realmente ejecutados, medidos en obra. El precio de la unidad incluye El adoquín, la gravilla 3-6 mm, el recebado con arena, cortes, remates, etc., así como el



conjunto de operaciones necesarias para la finalización total de la unidad y los materiales necesarios para tales operaciones

1.55 PAVIMENTO DE BALDOSA

DEFINICIÓN

La presente unidad se refiere a los solados constituidos por baldosas de terrazo de uso exterior (según clasificación y definiciones de la norma UNE 13748-2:2005, de las dimensiones fijadas en los demás documentos del Proyecto, asentadas sobre una capa de mortero.

MATERIALES

BALDOSA DE TERRAZO DE USO EXTERIOR

Deberán cumplir las siguientes condiciones:

- La longitud total no excede 1 m;
- Su longitud total dividida por su espesor es mayor que 4.

La presente unidad se refiere a los solados constituidos por baldosas de terrazo de uso exterior, marcado 7T, I según la norma europea UNE-EN 13748-2:2005 y el complemento nacional UNE 127748-2:2006, y de dimensiones fijadas en los demás documentos del Proyecto, asentadas sobre una capa de mortero.

La baldosa de terrazo se compone de:

Una "Capa de huella" de mortero rico de cemento, áridos finos capaces de soportar un tratamiento según acabado superficial, con el fin de dejar a la vista los áridos o de conseguir texturas, puede contener pigmentos, colorantes o aditivos debidamente amasado todo con agua.

Una "Capa base" de mortero de cemento y arena de río o de machaqueo, pudiendo incorporar aditivos o pigmentos, debidamente amasado con agua.

Las procedencias de los materiales, y los métodos y medios empleados en la fabricación de la baldosa de terrazo serán los adecuados para que la calidad, aspecto y coloración sean los deseados.

Los modelos y dimensiones concretas a emplear se definen en los planos y presupuesto, y serán aprobados por la Dirección facultativa.

En las baldosas se comprobarán según los apartados de medida de las dimensiones planas y de espesor de la norma UNE-EN 13748-2:2005, los valores individuales y cumplirán con las dimensiones nominales declaradas por el fabricante dentro de las tolerancias permitidas según la Norma.

El espesor de las baldosas, medido en distintos puntos de su contorno, con excepción de los eventuales rebajes de la cara o dorso, no variará en más de dos milímetros (2,0 mm) para espesores menores de cuarenta milímetros, y de 3 mm. para espesores mayores o iguales de cuarenta milímetros.



El espesor de la capa huella de la baldosa, será de al menos 8 mm. para una producto que deba se pulido tras su colocación y de 4 mm para un producto que no deba ser pulido. Para determinar este espesor se ignorarán las partículas aisladas de áridos de la capa de base puedan quedar introducidas en la parte inferior de la capa de huella.

El espesor mínimo de la capa de huella en baldosas con acanaladuras o rebajes será de 2 mm.

La planeidad de la cara vista sólo será aplicable a superficies lisas (pulidas o sin pulir).

En este caso, la flecha máxima no será superior al $\pm 0,3$ % de la diagonal considerada.

De acuerdo a las normas UNE-EN 13748-2:2005 y el complemento nacional UNE 127748-2:2006 que regulan las formas de ensayo de estos productos, los resultados deben cumplir:

La absorción de agua se verificará mediante el ensayo descrito la norma para una muestra de cuatro probetas.

- La absorción individual de cada probeta no sea mayor del 6%

Las baldosas cuya absorción de agua sea menor o igual al 6% se consideran resistentes a las heladas.

La resistencia a flexión no será inferior al valor indicado en la siguiente tabla:

Carga de rotura

MARCADO	CLASE	VALOR CARACTERÍSTICO (kN)	VALOR INDIVIDUAL (kN)
3T	30	$\geq 3,0$	$\geq 2,4$
4T	40	$\geq 4,5$	$\geq 3,6$
7T	70	$\geq 7,0$	$\geq 5,6$
11T	110	$\geq 11,0$	$\geq 8,8$
14T	140	$\geq 14,0$	$\geq 11,2$
25T	250	$\geq 25,0$	$\geq 20,0$
30T	300	$\geq 30,0$	$\geq 24,0$

La resistencia al desgaste por abrasión se satisfará cuando ninguna de las cuatro probetas que componen la muestra tenga un desgaste individual mayor que los indicados

Resistencia al desgaste por abrasión

CLASE	VALOR INDIVIDUAL (mm)
G	≤ 26
H	≤ 23
I	≤ 20

EJECUCIÓN

Sobre el cimientto que será una capa de 12 cm. de hormigón HM-20/P/30/IIb, se extenderá una capa de mortero de agarre no anhidro. Los morteros empleados para asiento de las baldosas contendrá antes de su empleo toda el agua necesaria para su fraguado, no necesitando aporte extra de agua y serán tipo M-5/CEM, de unos 3 cm de espesor y consistencia plástica.

Se extenderá sobre el mortero una fina capa de cemento en polvo.



Sobre esta capa de asiento se colocarán a mano las losas previamente humectadas, golpeándolas con un martillo de goma, quedando bien asentadas y con su cara vista en la rasante prevista en los planos.

Las losas quedarán colocadas en hiladas rectas con las juntas encontradas y el espesor de estas será de dos a tres milímetros (2-3 mm). La alineación de las juntas se asegurará tendiendo cuerda constantemente. Esta operación será completamente imprescindible cuando se trate de ejecutar cenefas y, en todo caso, siempre que así lo solicite la Dirección Técnica.

Se realizarán juntas de dilatación cada 25 m², con paños de no más de 5 m de lado en ninguna dirección; las juntas tendrán 1cm de espesor y llegarán hasta la base de hormigón rellenándose con mortero elástico en base de cemento.

Los cortes se realizarán con sierra de mesa, y la ejecución de remates y cuchillos se realizarán según las indicaciones de la Dirección Técnica.

Una vez colocadas las piezas de pavimento se procederá a regarlas abundantemente y después al relleno de las juntas mediante arena fina que se extenderá mediante barrido de la superficie. Sólo se admitirá el vertido de lechada en la superficie para rejuntar cuando el material empleado sea pulido.

El pavimento terminado no se abrirá al tránsito hasta pasados tres (3) días desde su ejecución.

Las zonas que presenten cejillas o que retengan agua, deberán corregirse de acuerdo con lo que, sobre el particular, ordene la Dirección Técnica.

Limitaciones de la ejecución

En general, se suspenderá el adoquinado y puesta en obra de l mortero siempre que se prevea que dentro de las cuarenta y ocho horas siguientes puede descender la temperatura ambiente por debajo de los cero grados centígrados (00).

CONTROL DE CALIDAD

Se someterá al material empleado al siguiente conjunto de ensayos:

- Dimensionales (UNE-EN 13748-2:2005 y UNE 127748-2:2006)
- Resistencia a flexión (UNE-EN 13748-2:2005 y UNE 127748-2:2006)
- Carga de rotura (UNE-EN 13748-2:2005 y UNE 127748-2:2006)
- Resistencia al desgaste (UNE-EN 13748-2:2005 y UNE 127748-2:2006)
- Absorción (UNE-EN 13748-2:2005 y y UNE 127748-2:2006)

MEDICIÓN Y ABONO

Se abonará por metros cuadrados (m²) de superficie de pavimentos realmente ejecutados, medidos en obra.

El precio unitario incluye la totalidad de los materiales y el mortero de agarre además de las operaciones necesarias para la ejecución completa de la unidad.

SEÑALIZACIÓN

1.56 SEÑALIZACIÓN HORIZONTAL: MARCAS VIALES

DEFINICIÓN



Se define como marca vial, a aquella guía óptica situada sobre la superficie del pavimento, bordillos u otros elementos, formando líneas, palabras o signos, con fines informativos y reguladores del tráfico tanto de vehículos como de peatones.

Se define como sistema de señalización vial horizontal al conjunto compuesto por un material base, unas adiciones de materiales de premezclado y/o de post-mezclado, y unas instrucciones precisas de proporciones de mezcla y de aplicación, cuyo resultado final es una marca vial colocada sobre el pavimento. Cualquier cambio en los materiales componentes, sus proporciones de mezcla o en las instrucciones de aplicación, dará lugar a un sistema de señalización vial horizontal diferente.

La macrotextura superficial en la marca vial permite la consecución de efectos acústicos o vibratorios al paso de las ruedas, cuya intensidad puede regularse mediante la variación de la altura, forma o separación de resaltes dispuestos en ella.

TIPOS

Las marcas viales a emplear serán, de acuerdo con los tipos señalados en la norma UNEEN 1436, las incluidas en la tabla 700.1 del PG3.

MATERIALES

Pinturas a emplear en marcas viales

De acuerdo con lo especificado en Norma 8.2 I.C. y la Orden Circular n_ 269/76 C y E de la Dirección General de Carreteras y Caminos Vecinales (M.O.P.U.), la pintura a emplear en marcas viales, a excepción de algunos casos referentes a bordillos, será de color blanco.

El color blanco correspondiente será el definido en la Norma UNE 48103:2002 (Referencia B-118).

La pintura a aplicar en la señalización horizontal de viales será de dos componentes y de larga duración.

Las pinturas se ajustarán en cuanto a composición, características de la pintura líquida y seca, coeficiente de valoración, toma de muestras para los ensayos de identificación de los suministros y ensayos de identificación, a lo indicado en los Artículos 276 y 278 del PG-3.

Microesferas de vidrio a emplear en marcas viales reflexivas.

Las microesferas de vidrio a emplear en marcas viales reflexivas, por el sistema de pos mezclado, en la señalización horizontal, deberán cumplir las especificaciones contenidas en el Artículo 701 del PG-3.

Las pruebas y ensayos a realizar serán las indicadas en el citado Artículo.

EJECUCIÓN

Es condición indispensable para la ejecución de marcas viales sobre cualquier superficie, que ésta se encuentre completamente limpia, exenta de material suelto o mal adherido, y perfectamente seca.

Para eliminar la suciedad, y las partes sueltas o mal adheridas, que presenten las superficies de morteros u hormigones, se emplearán cepillos de púas de acero; pudiéndose utilizar cepillos con púas de menor dureza en las superficies bituminosas.

La limpieza del polvo de las superficies se llevará a cabo mediante un lavado intenso con agua, continuándose el riego de dichas superficies hasta que el agua escurra totalmente limpia.

Las marcas viales se aplicarán sobre las superficies rugosas que faciliten su adherencia, por lo que las excesivamente lisas de morteros u hormigones se tratarán previamente mediante chorro de arena, frotamiento en seco con piedra abrasiva de arenilla gruesa, o solución de ácido clorhídrico al cinco por ciento (5%), seguida de posterior lavado con agua limpia.



Si la superficie presentara defectos o huecos notables, se corregirán los primeros, y se rellenarán los últimos, con materiales de análoga naturaleza que los de aquélla.

En ningún caso se ejecutarán marcas viales sobre superficies de morteros u hormigones que presenten eflorescencias. Para eliminarlas una vez determinadas y corregidas las causas que las producen, se humedecerán con agua las zonas con eflorescencias que se deseen limpiar, aplicando a continuación con brocha una solución de ácido clorhídrico al veinte por ciento (20%) ; y frotando, pasados cinco minutos con un cepillo de púas de acero; a continuación, se lavará abundantemente con agua.

Antes de proceder a ejecutar marcas viales sobre superficies de mortero u hormigones, se comprobará que se hallan completamente secas y que no presentan reacción alcalina. En todo caso se tratará de reducirla, aplicando a las superficies afectadas una solución acuosa al dos por ciento (2%) de cloruro de cinc, y a continuación otra, también acuosa, de ácido fosfórico al tres por ciento (3%), las cuales se dejarán secar completamente antes de extender la pintura.

Antes de iniciarse la ejecución de marcas viales, el Constructor someterá a la aprobación del Director los sistemas de señalización para protección del tráfico, personal, materiales y maquinaria durante el período de ejecución, y de las marcas recién pintadas durante el periodo de secado.

Antes de la ejecución de las marcas viales, se efectuará su replanteo topográfico que deberá contar con la aprobación de la Dirección Técnica. Será de aplicación la norma 8.2 IC "Instrucción de carreteras. Marcas viales".

La ejecución de marcas con pintura no podrá llevarse a cabo en días de fuerte viento o con temperaturas inferiores a cinco grados centígrados (5°C).

La aplicación de material termoplástico en caliente podrá realizarse de forma manual o mediante máquina automática, usando los métodos de "spray" o de extrusión, sin que en ambos casos se sobrepasen los límites de temperatura fijados por el fabricante para dichas aplicaciones. La superficie producida será de textura y espesor uniforme y apreciablemente libre de rayas y burbujas. Siempre que no se especifique otra cosa por parte de la Dirección Técnica, el material que se aplique a mano tendrá un espesor mínimo de 3 mm y si se aplica automáticamente a "spray" el espesor mínimo será de 1,5 mm. El gasto de material oscilará entre 2,6 y 3,0 kg/m² cuando el espesor sea de 1,5 mm. No se aplicará material termoplástico en caliente cuando la temperatura de la calzada esté por debajo de diez grados centígrados.

Para la aplicación del material termoplástico en frío de dos componentes habrán de seguirse fielmente las instrucciones del fabricante. Se aplicará con una llana, extendiendo el material por el interior de la zona que previamente ha sido delimitada con cinta adhesiva. La calzada estará perfectamente seca y su temperatura comprendida entre diez y treinta y cinco grados centígrados. El gasto de material será aproximadamente de 2 kg/m² para un espesor de capa de 2 mm.

TABLA 700.10 CRITERIOS PARA LA SELECCIÓN DE LA NATURALEZA DEL MATERIAL Y LA FORMA DE APLICACIÓN SEGÚN LAS CARACTERÍSTICAS Y TIPO DE PAVIMENTO

FAMILIA	PRODUCTO Y FORMA DE APLICACIÓN	TIPO DE PAVIMENTO			
		MEZCLA BITUMINOSA	MICROAGLOMERADO EN FRÍO	MEZCLA BITUMINOSA DRENANTE MICROAGLOMERADO	PAVIMENTO DE HORMIGÓN
CAPA DELGADA	ALCÍDICA (Pulverización)	MUY APROPIADA (1)	NO APROPIADA	APROPIADA (1)	APROPIADA (3)
	ACRÍLICA TERMOPLÁSTICO (Pulverización)	APROPIADA	NO APROPIADA	MUY APROPIADA (1)	MUY APROPIADA
	ACRÍLICA BASE AGUA (Pulverización)	MUY APROPIADA	MUY APROPIADA(1)	MUY APROPIADA (1)	APROPIADA
IMPRIMACIÓN	ACRÍLICA (Imprimación transparente o negra) (pulverización)	NO APROPIADA	NO APROPIADA	NO APROPIADA	MUY APROPIADA (2)
CAPA GRUESA	TERMOPLÁSTICO CALIENTE (Pulverización)	MUY APROPIADA	NO APROPIADA	APROPIADA(1)	NO APROPIADA
	TERMOPLÁSTICO CALIENTE (Extrusión)	MUY APROPIADA	NO APROPIADA	MUY APROPIADA	NO APROPIADA
	PLÁSTICO EN FRÍO DOS COMPONENTES (Pulverización)	MUY APROPIADA	APROPIADA	APROPIADA(1)	MUY APROPIADA
	MARCAS VIALES PREFABRICADAS (manual o mecanizada)	MUY APROPIADA	APROPIADA	MUY APROPIADA	MUY APROPIADA

MEDICIÓN Y ABONO

Las marcas viales de ancho constante, tanto continuas como discontinuas se abonarán por metros lineales realmente pintados medidos en obra por su eje.

Los estarcidos en cebreados, flechas, textos y otros símbolos se abonarán por metros cuadrados realmente pintados, medidos en el terreno.

En los precios correspondientes a las marcas viales se consideran comprendidos la preparación a la superficie a pintar, el material, el premarcaje y los medios necesarios para su completa ejecución, incluidos los medios precisos para la señalización del tajo y la protección de las marcas ejecutadas.

1.57 SEÑALIZACIÓN VERTICAL

DEFINICIÓN Y NORMATIVA DE APLICACIÓN

Elementos formados por una placa o un panel vertical con símbolos o inscripciones y sustentados por un soporte. Su función puede ser regular el uso de una vía, advertir de peligros o informar de diversas circunstancias.



La normativa de aplicación en cuanto a dimensiones, colores y composición serán el “Catálogo de Señales de Circulación” del Ministerio de Fomento, esta también regirá en cuanto a criterios de implantación. Las características técnicas que deben satisfacer las señales y los materiales que las componen para mantener su efectividad a lo largo del tiempo, serán las recogidas en las “Recomendaciones Técnicas para la Ejecución de Obras de Señalización Vertical. Señales Reflectantes”, elaboradas por la Consejería de Vivienda, Obras Públicas y Transportes de La Rioja.

MATERIALES

Se tendrá en cuenta lo especificado en la Orden de 28 de Diciembre de 1.999 BOE de 28 de Enero de 2.000.

Las formas, dimensiones, colores y símbolos serán los especificados en el Código de Circulación vigente, así como la Norma de carreteras 8.3 IC.

SEÑALES:

Las señales estarán constituidas íntegramente en aluminio extrusionado con perfil perimetral de 35 mm., ancho en cola de Milano y dos chapas de 1,2 mm de espesor formando cajón cerrado. Rotuladas según normas con acabado reflectante nivel 2, y con lámina antigraffiti de protección.

SOPORTES:

Los elementos de sustentación serán postes de tubo de aluminio de 3,30 m., 3,50 m ó 4,00 m. de altura, Ø 76 y 5 mm de espesor, con abrazaderas de aluminio y tornillería de acero inoxidable.

La cimentación de los soportes variará según sea el firme de apoyo.

-En los casos en los que el pavimento esté formado por zonas terrizas, una vez colocado el soporte se rellenará con hormigón en masa HM-20, en un volumen mínimo de 40x40x40 cm.

-En el resto de supuestos, el anclaje al firme se realizará mediante la apertura de hueco en solera de hormigón con taladro con corona de 100 mm de diámetro y 500 mm de profundidad, y posterior relleno del hueco restante con mortero M-40, totalmente nivelado y aplomado.

INSTALACIÓN

Antes de la instalación de las señales el Constructor entregará a la Dirección Técnica documentación acreditativa de la certificación de su conformidad a norma, y de sus características técnicas. En caso contrario, el Constructor entregará un expediente realizado por un laboratorio oficial o acreditado, donde figuren las características tanto de los materiales empleados, como de las señales terminadas.

El replanteo preciso que de la señalización se realice antes de ser instalada, será sometido a la aprobación de la Dirección Técnica.

Durante la instalación se adoptarán las medidas precisas para que las señales no sufran deterioro alguno. Los elementos auxiliares de fijación han de ser de acero galvanizado.

MEDICIÓN Y ABONO

Los elementos de la señalización vertical se abonarán por unidades contabilizadas en obra.

Se medirán de forma independiente las señales y los soportes, salvo que en la unidad de las señales vaya incluido el precio del soporte.

El precio de las señales, incluye los anclajes necesarios a poste o farola con abrazaderas de aluminio y tornillería de acero inoxidable, siguiendo las indicaciones de la sección de tráfico de la Comunidad de La Rioja, aplomado y montaje.



El precio de los soportes incluye además, la cimentación al pavimento que podrá ser de hormigón si el anclaje es en zonas de terrizo ó mediante la apertura de hueco en solera de hormigón con taladro, y posterior relleno del hueco restante con mortero M-40, si el anclaje es en zonas no terrazas, se incluye todas las actuaciones precisas para su completa instalación.

1.58 BOLARDOS

DEFINICIONES

Se define esta unidad como el suministro y colocación de bolardo de fundición, de tubo de acero de 1.00 m de altura libre y 0.2 m para anclaje, sección circular de 95 cm de diámetro medio, con banda rehundida de acero inoxidable de 3 cm, a 10 cm de la coronación, terminado en oxirón negro incluso excavación, dado de hormigón de 0.40x0.20x0.20 m, remates de pavimento, limpieza y retirada de escombros a vertedero.

EJECUCIÓN: CONDICIONES PREVIAS QUE HAN DE CUMPLIRSE ANTES DE LA EJECUCIÓN DE LAS UNIDADES DE OBRA DEL SOPORTE.

Se comprobará que su situación se corresponde con la de Proyecto y con las indicaciones de la dirección de obra y que la zona de ubicación está completamente terminada.

FASES DE EJECUCIÓN.

Replanteo de alineaciones y niveles. Colocación y fijación de las piezas.

CONDICIONES DE TERMINACIÓN.

La fijación será adecuada. Tendrá buen aspecto.

CONSERVACIÓN Y MANTENIMIENTO.

Se protegerá frente a golpes, lluvias, heladas y temperaturas elevadas.

MEDICIÓN Y ABONO

Se medirá el número de unidades realmente ejecutadas según especificaciones de Proyecto.

En Ciudad Real a 5 de octubre de 2018

EL ARQUITECTO MUNICIPAL,



Fdo.: Emilio Velado Guillén



CUADRO DE PRECIOS AUXILIARES

Pavimentación Avda. del Ferrocarril	07-18
Avda. del Ferrocarril	
Ayuntamiento de Ciudad Real	

Código	Cantidad Ud	Descripción	EURO	ImpEURO
A01AL030	m3	LECHADA CEMENTO 1/3 CEM II/B-P 32,5 N		
		Lechada de cemento CEM II/A-P 32,5 R 1/3, amasado a mano, s/RC-97.		
O01OA070	2,000 h.	Peón ordinario	12,53	25,06
P01CC020	0,360 t.	Cemento CEM II/B-P 32,5 N sacos	86,50	31,14
P01DW050	0,900 m3	Agua	0,65	0,59
		Mano de obra		25,06
		Materiales		31,73
		TOTAL PARTIDA.....		56,79

Asciende el precio total de la partida a la mencionada cantidad de CINCUENTA Y SEIS EUROS con SETENTA Y NUEVE CÉNTIMOS.

A01MA080	m3	MORTERO CEMENTO M-5		
		Mortero de cemento CEM II/A-P 32,5 R y arena de río de dosificación 1/6 (M-40), confeccionado con hormigonera de 250 l., s/RC-97.		
O01OA070	1,700 h.	Peón ordinario	12,53	21,30
P01CC020	0,270 t.	Cemento CEM II/B-P 32,5 N sacos	86,50	23,36
P01AA020	1,090 m3	Arena de río 0/6 mm.	17,08	18,62
P01DW050	0,255 m3	Agua	0,65	0,17
M03HH020	0,400 h.	Hormigonera 200 l. gasolina	2,42	0,97
		Mano de obra		21,30
		Maquinaria.....		0,97
		Materiales		42,15
		TOTAL PARTIDA.....		64,42

Asciende el precio total de la partida a la mencionada cantidad de SESENTA Y CUATRO EUROS con CUARENTA Y DOS CÉNTIMOS.

A02A060	m3	MORTERO CEMENTO M-10		
		Mortero de cemento CEM II/B-P 32,5 N y arena de río de tipo M-10 para uso corriente (G), con resistencia a compresión a 28 días de 10 N/mm ² , confeccionado con hormigonera de 200 l., s/RC-03 y UNE-EN-998-1:2004.		
O01OA070	1,700 h.	Peón ordinario	12,53	21,30
P01CC020	0,380 t.	Cemento CEM II/B-P 32,5 N sacos	86,50	32,87
P01AA020	1,000 m3	Arena de río 0/6 mm.	17,08	17,08
P01DW050	0,260 m3	Agua	0,65	0,17
M03HH020	0,400 h.	Hormigonera 200 l. gasolina	2,42	0,97
		Mano de obra		21,30
		Maquinaria.....		0,97
		Materiales		50,12
		TOTAL PARTIDA.....		72,39

Asciende el precio total de la partida a la mencionada cantidad de SETENTA Y DOS EUROS con TREINTA Y NUEVE CÉNTIMOS.



CUADRO DE PRECIOS AUXILIARES

Pavimentación Avda. del Ferrocarril	07-18
Avda. del Ferrocarril	
Ayuntamiento de Ciudad Real	

Código	Cantidad Ud	Descripción	EURO	ImpEURO
--------	-------------	-------------	------	---------

A02A080	m3	MORTERO CEMENTO M-5		
		Mortero de cemento CEM II/B-P 32,5 N y arena de río de tipo M-5 para uso corriente (G), con resistencia a compresión a 28 días de 5,0 N/mm ² , confeccionado con hormigonera de 200 l., s/RC-03 y UNE-EN-998-1:2004.		
O01OA070	1,500 h.	Peón ordinario	12,53	18,80
P01CC020	0,270 t.	Cemento CEM II/B-P 32,5 N sacos	86,50	23,36
P01AA020	1,090 m3	Arena de río 0/6 mm.	17,08	18,62
P01DW050	0,255 m3	Agua	0,65	0,17
M03HH020	0,400 h.	Hormigonera 200 l. gasolina	2,42	0,97
		Mano de obra		18,80
		Maquinaria		0,97
		Materiales		42,15
		TOTAL PARTIDA.....		61,92

Asciende el precio total de la partida a la mencionada cantidad de SESENTA Y UNA EUROS con NOVENTA Y DOS CÉNTIMOS.

E02EM010	m3	EXC.ZANJA A MÁQUINA T. DISGREG.		
		Excavación en zanjas, en terrenos disgregados, por medios mecánicos, con extracción de tierras a los bordes, sin carga ni transporte al vertedero y con p.p. de medios auxiliares.		
O01OA070	0,100 h.	Peón ordinario	12,53	1,25
M05RN020	0,150 h.	Retrocargadora neumáticos 75 CV	32,84	4,93
		Mano de obra		1,25
		Maquinaria		4,93
		TOTAL PARTIDA.....		6,18

Asciende el precio total de la partida a la mencionada cantidad de SEIS EUROS con DIECIOCHO CÉNTIMOS.

E02PS061	m3	EXC.ARQ.C/MART.ROM.T.DURO RET.ESC.		
		Excavación en pozos, con retro-excavadora con martillo rompedor, en terrenos de consistencia dura, con rotura de firme existente, extracción de tierras a los bordes, perfilado de paramentos, limpieza y perfilado de fondo, carga y transporte de productos al vertedero, incluso cañón de vertido y con p.p. de medios auxiliares. Medido el volumen teórico ejecutado.		
O01OA070	0,300 h.	Peón ordinario	12,53	3,76
M05RN060	0,300 h.	Retro-pala con martillo rompedor	38,00	11,40
M07CB010	0,200 h.	Camión basculante 4x2 10 t.	27,00	5,40
		Mano de obra		3,76
		Maquinaria		16,80
		TOTAL PARTIDA.....		20,56

Asciende el precio total de la partida a la mencionada cantidad de VEINTE EUROS con CINCUENTA Y SEIS CÉNTIMOS.

E02SZ070	m3	RELL/COMP.ZANJA C/RANA S/APOR.		
		Relleno, extendido y compactado de tierras propias en zanjas, por medios manuales, con pisón compactador manual tipo rana, en tongadas de 30 cm. de espesor, sin aporte de tierras, incluso regado de las mismas, y con p.p. de medios auxiliares.		
O01OA070	1,300 h.	Peón ordinario	12,53	16,29
M08RI010	0,750 h.	Pisón vibrante 70 kg.	2,95	2,21
P01DW050	1,000 m3	Agua	0,65	0,65
		Mano de obra		16,29
		Maquinaria		2,21
		Materiales		0,65
		TOTAL PARTIDA.....		19,15

Asciende el precio total de la partida a la mencionada cantidad de DIECINUEVE EUROS con QUINCE CÉNTIMOS.



CUADRO DE PRECIOS AUXILIARES

Pavimentación Avda. del Ferrocarril	07-18
Avda. del Ferrocarril	
Ayuntamiento de Ciudad Real	

Código	Cantidad Ud	Descripción	EURO	ImpEURO
E04AM060	m2	MALLA 15x15 cm. D=6 mm. Malla electrosoldada con acero corrugado B 500 T de D=6 mm. en cuadrícula 15x15 cm., colocado en obra, i/p.p. de alambre de atar. Según EHE y CTE-SE-A		
O01OB030	0,009 h.	Oficial 1ª ferralla	13,23	0,12
O01OB040	0,009 h.	Ayudante ferralla	12,87	0,12
P03AM030	1,267 m2	Malla 15x15x6 2,870 kg/m2	2,31	2,93
		Mano de obra		0,24
		Materiales		2,93
		TOTAL PARTIDA.....		3,17

Asciende el precio total de la partida a la mencionada cantidad de TRES EUROS con DIECISIETE CÉNTIMOS.

E04CM040	m3	HORM.LIMPIEZA HM-20/P/20/I V.MAN Hormigón en masa HM-20 N/mm2, consistencia plástica, Tmáx.20 mm., para ambiente normal, elaborado en central para limpieza y nivelado de fondos de cimentación, incluso vertido por medios manuales y colocación. Según NTE-CSZ,EHE y CTE-SE-C.		
O01OA070	0,600 h.	Peón ordinario	12,53	7,52
P01HM010	1,150 m3	Hormigón HM-20/P/20/I central	50,94	58,58
		Mano de obra		7,52
		Materiales		58,58
		TOTAL PARTIDA.....		66,10

Asciende el precio total de la partida a la mencionada cantidad de SESENTA Y SEIS EUROS con DIEZ CÉNTIMOS.

E04CM075	m3	HORM. HM-20/P/40/I V. MANUAL Hormigón en masa HM-20 N/mm2 consistencia plástica, Tmáx.40 mm., para ambiente normal, elaborado en central en relleno de zapatas y zanjas de cimentación, incluso encamillado de pilares y muros, vertido por medios manuales, vibrado y colocación. Según normas NTE-CSZ , EHE y CTE-SE-C.		
O01OA030	0,360 h.	Oficial primera	13,23	4,76
O01OA070	0,360 h.	Peón ordinario	12,53	4,51
M11HV120	0,360 h.	Aguja eléct.c/convertid.gasolina D=79mm.	4,84	1,74
P01HM020	1,150 m3	Hormigón HM-20/P/40/I central	50,94	58,58
		Mano de obra		9,27
		Maquinaria		1,74
		Materiales		58,58
		TOTAL PARTIDA.....		69,59

Asciende el precio total de la partida a la mencionada cantidad de SESENTA Y NUEVE EUROS con CINCUENTA Y NUEVE CÉNTIMOS.

E04SE030	m3	HORMIGÓN HM-20/P/20/I EN SOLERA Hormigón HM-20 N/mm2, consistencia plástica, Tmáx.20 mm., para ambiente normal, elaborado en central en solera, incluso vertido, compactado según EHE, p.p. de vibrado, regleado y curado en soleras.		
O01OA030	0,600 h.	Oficial primera	13,23	7,94
O01OA070	0,600 h.	Peón ordinario	12,53	7,52
P01HM010	1,050 m3	Hormigón HM-20/P/20/I central	50,94	53,49
		Mano de obra		15,46
		Materiales		53,49
		TOTAL PARTIDA.....		68,95

Asciende el precio total de la partida a la mencionada cantidad de SESENTA Y OCHO EUROS con NOVENTA Y CINCO CÉNTIMOS.



CUADRO DE PRECIOS AUXILIARES

Pavimentación Avda. del Ferrocarril	07-18
Avda. del Ferrocarril	
Ayuntamiento de Ciudad Real	

Código	Cantidad Ud	Descripción	EURO	ImpEURO
--------	-------------	-------------	------	---------

E04SE090	m3	HORMIGÓN HA-25/P/20/I EN SOLERA		
		Hormigón para armar HA-25/P/20/I, elaborado en central en solera, incluso vertido, compactado según EHE, p.p. de vibrado, regleado y curado en soleras.		
O01OA030	0,600 h.	Oficial primera	13,23	7,94
O01OA070	0,600 h.	Peón ordinario	12,53	7,52
P01HA010	1,050 m3	Hormigón HA-25/P/20/I central	53,77	56,46
		Mano de obra		15,46
		Materiales		56,46
		TOTAL PARTIDA.....		71,92

Asciende el precio total de la partida a la mencionada cantidad de SETENTA Y UNA EUROS con NOVENTA Y DOS CÉNTIMOS.

E07LP010	m2	FÁB.LADR.PERF.7cm. 1/2P.FACH. MORT.M-5		
		Fábrica de ladrillo perforado tosco de 24x11,5x7 cm., de 1/2 pie de espesor en fachada, recibido con mortero de cemento CEM II/B-P 32,5 N y arena de río tipo M-5, preparado en central y suministrado a pie de obra, para revestir, i/replanteo, nivelación y aplomado, p.p. de enjarjes, mermas, roturas, humedecido de las piezas, rejuntado, cargaderos, mochetas, plaquetas, esquinas, limpieza y medios auxiliares. Según UNE-EN-998-1:2004, RC-03, NTE-FFL, CTE-SE-F y RL-88, medida deduciendo huecos superiores a 1 m2.		
O01OA030	0,500 h.	Oficial primera	13,23	6,62
O01OA070	0,500 h.	Peón ordinario	12,53	6,27
P01LT020	0,052 mud	Ladrillo perforado tosco 24x11,5x7 cm.	69,99	3,64
P01MC040	0,025 m3	Mortero cem. gris II/B-M 32,5 M-5/CEM	49,05	1,23
		Mano de obra		12,89
		Materiales		4,87
		TOTAL PARTIDA.....		17,76

Asciende el precio total de la partida a la mencionada cantidad de DIECISIETE EUROS con SETENTA Y SEIS CÉNTIMOS.

E08PFA030	m2	ENFOSCADO BUENA VISTA M-10 VERTI.		
		Enfoscado a buena vista sin maestrear, aplicado con llana, con mortero de cemento CEM II/B-P 32,5 N y arena de río M-10, en paramentos verticales de 20 mm. de espesor, regleado, i/p.p. de andamiaje, s/NTE-RPE-5, medido deduciendo huecos.		
O01OA030	0,240 h.	Oficial primera	13,23	3,18
O01OA050	0,240 h.	Ayudante	12,87	3,09
A02A060	0,020 m3	MORTERO CEMENTO M-10	72,39	1,45
		Mano de obra		6,27
		Materiales		1,45
		TOTAL PARTIDA.....		7,72

Asciende el precio total de la partida a la mencionada cantidad de SIETE EUROS con SETENTA Y DOS CÉNTIMOS.

O01OA090	h.	Cuadrilla A		
O01OA030	1,000 h.	Oficial primera	13,23	13,23
O01OA050	1,000 h.	Ayudante	12,87	12,87
O01OA070	0,500 h.	Peón ordinario	12,53	6,27
		Mano de obra		32,37
		TOTAL PARTIDA.....		32,37

Asciende el precio total de la partida a la mencionada cantidad de TREINTA Y DOS EUROS con TREINTA Y SIETE CÉNTIMOS.



CUADRO DE PRECIOS AUXILIARES

Pavimentación Avda. del Ferrocarril	07-18
Avda. del Ferrocarril	
Ayuntamiento de Ciudad Real	

Código	Cantidad Ud	Descripción	EURO	ImpEURO
0010A140	h.	Cuadrilla F		
O010A040	1,000 h.	Oficial segunda	13,07	13,07
O010A070	1,000 h.	Peón ordinario	12,53	12,53
		Mano de obra		25,60
		TOTAL PARTIDA.....		25,60

Asciende el precio total de la partida a la mencionada cantidad de VEINTICINCO EUROS con SESENTA CÉNTIMOS.

U01ZC010	m3	CARGA DE MATERIAL SUELTO S/CLAS.		
		Carga de material suelto sin clasificar, previamente apilado, medido s/camión, con medios mecánicos, incluso espera del medio de transporte (Rto. 250 m3/h).		
O010A020	0,003 h.	Capataz	13,25	0,04
M05PN030	0,010 h.	Pala cargadora neumáticos 200 CV/3,7m3	19,59	0,20
M07CB020	0,006 h.	Camión basculante 4x4 14 t.	27,00	0,16
		Mano de obra		0,04
		Maquinaria		0,36
		TOTAL PARTIDA.....		0,40

Asciende el precio total de la partida a la mencionada cantidad de CERO EUROS con CUARENTA CÉNTIMOS.

U01ZR020	t.	km TRANSPORTE MATERIAL CARRETERA		
		Transporte de material sin clasificar, sin incluir p.p. de espera en la carga y descarga, mediante vehículo basculante 6x4 20 t.		
M07CB040	0,003 h.	Camión basculante 6x6 26 t.	37,00	0,11
		Maquinaria		0,11
		TOTAL PARTIDA.....		0,11

Asciende el precio total de la partida a la mencionada cantidad de CERO EUROS con ONCE CÉNTIMOS.

U03VC080	t.	M.B.C. TIPOAC 16 SURF D (D-12) DES.ÁNGELES<25		
		Mezcla bituminosa en caliente tipo AC 16 SURF D (D-12) en capa de rodadura, con áridos con desgaste de los ángeles < 25, fabricada y puesta en obra, extendido y compactación, excepto filler de aportación y betún.		
O010A010	0,010 h.	Encargado	13,80	0,14
O010A030	0,010 h.	Oficial primera	13,23	0,13
O010A070	0,030 h.	Peón ordinario	12,53	0,38
M05PN010	0,020 h.	Pala cargadora neumáticos 85 CV/1,2m3	40,30	0,81
M03MC110	0,020 h.	Pta.asfált.caliente discontinua 160 t/h	319,36	6,39
M07CB020	0,020 h.	Camión basculante 4x4 14 t.	27,00	0,54
M08EA100	0,020 h.	Extended.asfáltica cadenas 2,5/6m.110CV	88,12	1,76
M08RT050	0,020 h.	Rodillo vibrante autoprop. tándem 10 t.	46,13	0,92
M08RV020	0,020 h.	Compactador asfált.neum.aut. 12/22t.	52,28	1,05
M08CA110	0,003 h.	Cisterna agua s/camión 10.000 l.	30,14	0,09
M07Z110	0,005 ud	Desplazamiento equipo 5000 tm M.B.	126,00	0,63
P01PL010	0,050 t.	Betún B 50/70 a pie de planta	400,00	20,00
M07W030	40,000 t.	km transporte aglomerado	0,13	5,20
P01PC010	8,000 kg	Fuel-oil pesado 2,7 S tipo 1	0,42	3,36
P01AF250	0,600 t.	Árido machaqueo 0/6 D.A.<25	8,09	4,85
P01AF260	0,250 t.	Árido machaqueo 6/12 D.A.<25	7,81	1,95
P01AF270	0,100 t.	Árido machaqueo 12/18 D.A.<25	7,34	0,73
		Mano de obra		0,65
		Maquinaria		17,39
		Materiales		30,89
		TOTAL PARTIDA.....		48,93

Asciende el precio total de la partida a la mencionada cantidad de CUARENTA Y OCHO EUROS con NOVENTA Y TRES CÉNTIMOS.



CUADRO DE PRECIOS AUXILIARES

Pavimentación Avda. del Ferrocarril	07-18
Avda. del Ferrocarril	
Ayuntamiento de Ciudad Real	

Código	Cantidad Ud	Descripción	EURO	ImpEURO
U03VC125	t.	FILLER CALIZO EN MBC		
		Filler calizo empleado en la fabricación de mezclas bituminosas en caliente, puesto a pie de planta.		
P01AF800	1,000 t.	Filler calizo M.B.C. factoría	34,26	34,26
M07W060	200,000 t.	km transporte cemento a granel	0,12	24,00
		Maquinaria.....		24,00
		Materiales.....		34,26
		TOTAL PARTIDA.....		58,26

Asciende el precio total de la partida a la mencionada cantidad de CINCUENTA Y OCHO EUROS con VEINTISEIS CÉNTIMOS.

U11SAA030	ud	ARQUETA CIEGA 60x60x55 cm.		
		Arqueta ciega adosada a cimentación de báculo de 60x60x55 cm. bajo solado de acera, sin incluir éste, i/excavación, solera de hormigón, alzados de fábrica de ladrillo macizo 1/2 pie enfoscado con mortero de cemento CEM II/B-P 32,5 N y arena de río y tapa prefabricada de hormigón de 70x70x6 cm.		
O01OA090	0,060 h.	Cuadrilla A	32,37	1,94
E02EM010	0,500 m3	EXC.ZANJA A MÁQUINA T. DISGREG.	6,18	3,09
E04CM040	0,065 m3	HORM.LIMPIEZA HM-20/P/20/I V.MAN	66,10	4,30
E07LP010	1,296 m2	FÁB.LADR.PERF.7cm. 1/2P.FACH. MORT.M-5	17,76	23,02
E08PFA030	0,990 m2	ENFOSCADO BUENA VISTA M-10 VERTI.	7,72	7,64
P27SA100	1,000 ud	Tapa 70x70x6 cm. hormigón armado	18,07	18,07
		Materiales.....		58,06
		TOTAL PARTIDA.....		58,06

Asciende el precio total de la partida a la mencionada cantidad de CINCUENTA Y OCHO EUROS con SEIS CÉNTIMOS.



CUADRO DE DESCOMPUESTOS

Pavimentación Avda. del Ferrocarril
 Avda. del Ferrocarril
 Ayuntamiento de Ciudad Real

07-18

CÓDIGO CANTIDAD UD DESCRIPCIÓN PRECIO SUBTOTAL IMPORTE

CAPÍTULO 01 DEMOLICIONES Y TRABAJOS PREVIOS

U01AB100
(U01AB100)

m. DEMOLICIÓN Y LEVANTADO DE BORDILLO

Demolición y levantado de bordillo de cualquier tipo y cimientos de hormigón en masa, de espesor variable, incluso carga y transporte del material resultante a vertedero. Medida la longitud ejecutada.

O01OA020	0,005 h.	Capataz	13,25	0,07
O01OA070	0,080 h.	Peón ordinario	12,53	1,00
M06W015	0,025 h.	Amoladora de carrillo	5,00	0,13
M05EN030	0,025 h.	Excav.hidráulica neumáticos 100 CV	45,00	1,13
M06MR230	0,025 h.	Martillo rompedor hidráulico 600 kg.	10,55	0,26
M05RN020	0,015 h.	Retrocargadora neumáticos 75 CV	32,84	0,49
M07CB020	0,010 h.	Camión basculante 4x4 14 t.	27,00	0,27

Suma la partida..... 3,35
 Costes indirectos..... 3,00% 0,10

TOTAL PARTIDA..... 3,45

Asciende el precio total de la partida a la mencionada cantidad de TRES EUROS con CUARENTA Y CINCO CÉNTIMOS

U01AV002
(U01AV002)

m CORTE DE PAVIMENTO DE ACERADO

Corte de acerado de adoquines o baldoras de hormigón, granito, etc., incluso marcado previo. Medida la longitud ejecutada.

O01OA070	0,150 h.	Peón ordinario	12,53	1,88
M11D090	0,355 h.	Cortadora de pavimentos (juntas)	4,78	1,70

Suma la partida..... 3,58
 Costes indirectos..... 3,00% 0,11

TOTAL PARTIDA..... 3,69

Asciende el precio total de la partida a la mencionada cantidad de TRES EUROS con SESENTA Y NUEVE CÉNTIMOS

U01AB010
(U01AB010)

m2 DEMOLICIÓN Y LEVANTADO DE ACERAS

Demolición y levantado de aceras de loseta hidráulica o equivalente, con solera de hormigón en masa 10/15 cm. d espesor, incluso carga y transporte de material resultante a vertedero. Medida la superficie realmente ejecutada.

O01OA020	0,008 h.	Capataz	13,25	0,11
O01OA070	0,050 h.	Peón ordinario	12,53	0,63
M05EN030	0,050 h.	Excav.hidráulica neumáticos 100 CV	45,00	2,25
M06MR230	0,050 h.	Martillo rompedor hidráulico 600 kg.	10,55	0,53
M05RN020	0,050 h.	Retrocargadora neumáticos 75 CV	32,84	1,64
M07CB020	0,016 h.	Camión basculante 4x4 14 t.	27,00	0,43

Suma la partida..... 5,59
 Costes indirectos..... 3,00% 0,17

TOTAL PARTIDA..... 5,76

Asciende el precio total de la partida a la mencionada cantidad de CINCO EUROS con SETENTA Y SEIS CÉNTIMOS

U01AB016
(U01AB016)

m2 LEVANTADO Y PALETIZADO PAVIMENTO ADOQUINES

Levantado mediante medios mecánicos o manuales, de solados de pavimento de adoquines para su posterior reutilización, incluida la selección de piezas, limpieza, apilado sobre palés, carga y transporte al lugar de empleo. Medida la superficie realmente ejecutada.

O01OA020	0,100 h.	Capataz	13,25	1,33
O01OA070	0,250 h.	Peón ordinario	12,53	3,13
M01MC030	0,075 h.	Compresor aire compres.c=5m3/min	1,80	0,14
M01MC060	0,075 h.	Martillo neumát.perforad.c/mang.	0,54	0,04
P11WX100	0,100 ud	Palet de madera para pavimentos	9,00	0,90
M07CG020	0,020 h.	Camión con grúa 12 t.	47,00	0,94

Suma la partida..... 6,48
 Costes indirectos..... 3,00% 0,19

TOTAL PARTIDA..... 6,67

Asciende el precio total de la partida a la mencionada cantidad de SEIS EUROS con SESENTA Y SIETE CÉNTIMOS



CUADRO DE DESCOMPUESTOS

Pavimentación Avda. del Ferrocarril
 Avda. del Ferrocarril
 Ayuntamiento de Ciudad Real

07-18

CÓDIGO CANTIDAD UD DESCRIPCIÓN PRECIO SUBTOTAL IMPORTE

U01AB020 (U01AB020)	m2	DEMOLICION Y LEVANTADO DE FIRMES		
		Demolición y levantado mediante medios mecánicos o manuales, de firmes existentes: aglomerado asfáltico, pavimento de hormigón en masa, adoquinados, soleras, cimentaciones, etc., hasta 30 cm. de espesor máximo, incluso carga y transporte de material sobrante a vertedero. Medida la superficie realmente ejecutada.		
O01OA020	0,005 h.	Capataz	13,25	0,07
O01OA070	0,050 h.	Peón ordinario	12,53	0,63
M05EN050	0,025 h.	Retroexcavador/martillo rompedor	52,00	1,30
M05PN030	0,020 h.	Pala cargadora neumáticos 200 CV/3,7m3	19,59	0,39
M07CB020	0,020 h.	Camión basculante 4x4 14 t.	27,00	0,54
M06CM010	0,005 h.	Compre.port.diesel m.p. 2 m3/min 7 bar	2,99	0,01
M06MI110	0,005 h.	Martillo manual picador neumático 9 kg	1,02	0,01
		Suma la partida.....		2,95
		Costes indirectos.....	3,00%	0,09
		TOTAL PARTIDA.....		3,04

Asciende el precio total de la partida a la mencionada cantidad de TRES EUROS con CUATRO CÉNTIMOS

U01AW040 (U01AW040)	ud.	RETIRADA DE VEHICULO DE LA VIA PUBLICA		
		Retirada de vehículo de la vía pública mediante camión grúa, bajo la supervisión y dirección de la Policía Local, previa señalización por parte de la contrata con 48 horas de antelación, con p.p. de medios auxiliares. Medida la unidad ejecutada.		
O01OA070	0,200 h.	Peón ordinario	12,53	2,51
M07CG030	0,450 h.	Camión grúa retirada vehículos	30,00	13,50
		Suma la partida.....		16,01
		Costes indirectos.....	3,00%	0,48
		TOTAL PARTIDA.....		16,49

Asciende el precio total de la partida a la mencionada cantidad de DIECISEIS EUROS con CUARENTA Y NUEVE CÉNTIMOS

U03DF010 (U03DF010)	m2	FRESADO FIRME MBC SECCIÓN COMPLETA		
		Fresado (por cm.) de firme de mezcla bituminosa en caliente en sección completa o semicalzada, incluso carga, barrido y transporte a vertedero o lugar de empleo.		
O01OA020	0,001 h.	Capataz	13,25	0,01
O01OA070	0,002 h.	Peón ordinario	12,53	0,03
M05FP020	0,001 h.	Fresadora pavimento en frío a=1000 mm.	172,55	0,17
M07AC010	0,003 h.	Dumper convencional 1.500 kg.	3,38	0,01
M08B020	0,003 h.	Barredora remolcada c/motor auxiliar	10,51	0,03
M07CB020	0,004 h.	Camión basculante 4x4 14 t.	27,00	0,11
		Suma la partida.....		0,36
		Costes indirectos.....	3,00%	0,01
		TOTAL PARTIDA.....		0,37

Asciende el precio total de la partida a la mencionada cantidad de CERO EUROS con TREINTA Y SIETE CÉNTIMOS

U01AIS001 (U01AIS001)	ud.	LEVANTADO IMBORNAL C/COMPRES.		
		Levantado por medios manuales, con ayuda de compresor, de imbornal sifónico, con recuperación de elementos reutilizables del mismo, incluso retirada, carga y transporte a vertedero de productos sobrantes y a lugar de acopio los elementos reutilizables, a definir por la D. F. Medida la unidad ejecutada.		
O01OA070	0,250 h.	Peón ordinario	12,53	3,13
M06CM010	0,025 h.	Compre.port.diesel m.p. 2 m3/min 7 bar	2,99	0,07
M06MI110	0,025 h.	Martillo manual picador neumático 9 kg	1,02	0,03
M07CB020	0,025 h.	Camión basculante 4x4 14 t.	27,00	0,68
		Suma la partida.....		3,91
		Costes indirectos.....	3,00%	0,12
		TOTAL PARTIDA.....		4,03

Asciende el precio total de la partida a la mencionada cantidad de CUATRO EUROS con TRES CÉNTIMOS



CUADRO DE DESCOMPUESTOS

Pavimentación Avda. del Ferrocarril
 Avda. del Ferrocarril
 Ayuntamiento de Ciudad Real

07-18

CÓDIGO	CANTIDAD UD	DESCRIPCIÓN	PRECIO	SUBTOTAL	IMPORTE
U01AV001 (U01AV001)	m	CORTE DE FIRME MEZCLA BITUM. CALIENTE Corte de firme de mezcla bituminosa en caliente, solera de hormigón, etc., incluso marcado previo. Medida la longitud ejecutada.			
O01OA070	0,100 h.	Peón ordinario	12,53	1,25	
M11D090	0,355 h.	Cortadora de pavimentos (juntas)	4,78	1,70	
		Suma la partida.....			2,95
		Costes indirectos.....		3,00%	0,09
		TOTAL PARTIDA.....			3,04
Asciende el precio total de la partida a la mencionada cantidad de TRES EUROS con CUATRO CÉNTIMOS					
E01DTW050 (E01DTW050)	ud	ALQ. CONTENEDOR 5 m3 Servicio de entrega y recogida de contenedor de 5 m3. de capacidad, colocado a pie de carga y considerando una distancia no superior a 10 km.			
M13O010	1,000 h.	Contenedor para escombros 5 m3	150,00	150,00	
		Suma la partida.....			150,00
		Costes indirectos.....		3,00%	4,50
		TOTAL PARTIDA.....			154,50
Asciende el precio total de la partida a la mencionada cantidad de CIENTO CINCUENTA Y CUATRO EUROS con CINCUENTA CÉNTIMOS					
U01EZ080 (U01EZ080)	m3	EXC. MAN. ZANJA LOCALIZACIÓN DE INSTALACIONES Excavación en zanjas para la localización de instalaciones de cualquier tipo, hasta 2 m. de profundidad, en terrenos de todo tipo, con rotura de firme existente con retro-excavadora con martillo rompedor, excavación manual con ayuda de compresor, con extracción de tierras a los bordes, posterior relleno con arena de río, extendido y compactado con pisón compactador manual tipo rana, en tongadas de 30 cm. de espesor, incluso regado. Carga a máquina y transporte de productos al vertedero con camión basculante, incluso canón de vertido y p.p. de medios auxiliares. Medido el volumen teórico ejecutado.			
O01OA060	1,200 h.	Peón especializado	12,70	15,24	
M05RN060	0,120 h.	Retro-pala con martillo rompedor	38,00	4,56	
M06CM010	0,500 h.	Compre.port.diesel m.p. 2 m3/min 7 bar	2,99	1,50	
M06MI110	0,500 h.	Martillo manual picador neumático 9 kg	1,02	0,51	
M08RI010	0,250 h.	Pisón vibrante 70 kg.	2,95	0,74	
P01AA020	1,000 m3	Arena de río 0/6 mm.	17,08	17,08	
P01DW050	0,250 m3	Agua	0,65	0,16	
M07CB010	0,100 h.	Camión basculante 4x2 10 t.	27,00	2,70	
		Suma la partida.....			42,49
		Costes indirectos.....		3,00%	1,27
		TOTAL PARTIDA.....			43,76
Asciende el precio total de la partida a la mencionada cantidad de CUARENTA Y TRES EUROS con SETENTA Y SEIS CÉNTIMOS					
U01BQ040 (U01BQ040)	ud	TALADO ÁRBOL DIÁMETRO 30-50 cm. Talado de árbol de diámetro 30/50 cm., troceado y apilado del mismo en la zona indicada, incluso carga y transporte a vertedero de ramas y el resto de los productos resultantes.			
O01OA020	0,200 h.	Capataz	13,25	2,65	
O01OA070	0,650 h.	Peón ordinario	12,53	8,14	
M05PC020	0,100 h.	Pala cargadora cadenas 130 CV/1,8m3	41,88	4,19	
M07CB020	0,200 h.	Camión basculante 4x4 14 t.	27,00	5,40	
M11MM030	1,000 h.	Motosierra gasol. L=40cm. 1,32 CV	2,19	2,19	
		Suma la partida.....			22,57
		Costes indirectos.....		3,00%	0,68
		TOTAL PARTIDA.....			23,25
Asciende el precio total de la partida a la mencionada cantidad de VEINTITRES EUROS con VEINTICINCO CÉNTIMOS					



CUADRO DE DESCOMPUESTOS

Pavimentación Avda. del Ferrocarril

Avda. del Ferrocarril

Ayuntamiento de Ciudad Real

07-18

CÓDIGO	CANTIDAD UD	DESCRIPCIÓN	PRECIO	SUBTOTAL	IMPORTE
U01BQ050 (U01BQ050)		ud DESTOCONADO ÁRBOL D=30-50 cm. Destoconado de árbol de diámetro 30/50 cm., incluso carga y transporte a vertedero del tocón y relleno de tierra compactada del hueco resultante.			
O01OA020	0,060 h.	Capataz	13,25	0,80	
O01OA070	0,120 h.	Peón ordinario	12,53	1,50	
M05EC030	0,040 h.	Excavadora hidráulica cadenas 195 CV	77,65	3,11	
M07CB020	0,060 h.	Camión basculante 4x4 14 t.	27,00	1,62	
M11MM030	0,200 h.	Motosierra gasol. L=40cm. 1,32 CV	2,19	0,44	
M08RL010	0,300 h.	Rodillo vibrante manual tándem 800 kg.	5,84	1,75	
		Suma la partida.....			9,22
		Costes indirectos.....		3,00%	0,28
		TOTAL PARTIDA.....			9,50

Asciende el precio total de la partida a la mencionada cantidad de NUEVE EUROS con CINCUENTA CÉNTIMOS



CUADRO DE DESCOMPUESTOS

Pavimentación Avda. del Ferrocarril

Avda. del Ferrocarril

Ayuntamiento de Ciudad Real

07-18

CÓDIGO	CANTIDAD UD	DESCRIPCIÓN	PRECIO	SUBTOTAL	IMPORTE
--------	-------------	-------------	--------	----------	---------

CAPÍTULO 02 PAVIMENTACIONES Y ACERADOS

U04BH085

m. BORD.HORM. BICAPA GRIS C-6 9-12x25 cm.

(U04BH085)

Bordillo de hormigón bicapa, de color gris, tipo C-6, achaflanado, de 9 y 12 cm. de bases superior e inferior y 25 cm. de altura, colocado sobre solera de hormigón HM-20/P/20/I, de 10 cm. de espesor, rejuntado y limpieza, sin incluir la excavación previa ni el relleno posterior.

O01OA140	0,220 h.	Cuadrilla F	25,60	5,63
P01HM010	0,042 m3	Hormigón HM-20/P/20/I central	50,94	2,14
A02A080	0,001 m3	MORTERO CEMENTO M-5	61,92	0,06
P08XBH085	1,000 m.	Bord.hor.bicapa gris C-6 9-12x25 cm.	3,20	3,20

Suma la partida..... 11,03

Costes indirectos..... 3,00% 0,33

TOTAL PARTIDA..... 11,36

Asciende el precio total de la partida a la mencionada cantidad de ONCE EUROS con TREINTAY SEIS CÉNTIMOS

U04BH071

m. BORDI.HOR.BICA.GRIS C-3 14-17x28 EXC.

(U04BH071)

Bordillo de hormigón bicapa, de color gris, tipo C-3, achaflanado, de 14 y 17 cm. de bases superior e inferior y 28 cm. de altura, colocado sobre solera de hormigón HM-20/P/20/I, de 10 cm. de espesor, rejuntado y limpieza, incluida la rotura del pavimento existente, la excavación previa y la retirada de escombros a vertedero. Medida la longitud ejecutada.

O01OA140	0,400 h.	Cuadrilla F	25,60	10,24
M05EN050	0,050 h.	Retroexcavad.c/martillo rompedor	52,00	2,60
P01HM010	0,032 m3	Hormigón HM-20/P/20/I central	50,94	1,63
A02A080	0,001 m3	MORTERO CEMENTO M-5	61,92	0,06
P08XBH070	1,000 m.	Bord.ho.bica.gris C-3 14-17x28 cm.	5,18	5,18

Suma la partida..... 19,71

Costes indirectos..... 3,00% 0,59

TOTAL PARTIDA..... 20,30

Asciende el precio total de la partida a la mencionada cantidad de VEINTE EUROS con TREINTA CÉNTIMOS

E04SM040

m2 SOLERA HORMIG.HM-20/P/20 e=15cm

(E04SM040)

Solera de hormigón en masa de 15 cm. de espesor, realizada con hormigón HM-20 N/mm2, Tmáx.20 mm., elaborado en obra, i/vertido, colocación, p.p. de juntas, aserrado de las mismas y fratasado. Según NTE-RSS y EHE.

E04SE030	0,150 m3	HORMIGÓN HM-20/P/20/I EN SOLERA	68,95	10,34
----------	----------	---------------------------------	-------	-------

Suma la partida..... 10,34

Costes indirectos..... 3,00% 0,31

TOTAL PARTIDA..... 10,65

Asciende el precio total de la partida a la mencionada cantidad de DIEZ EUROS con SESENTAY CINCO CÉNTIMOS

E04SA020

m2 SOLER.HA-25, 15cm.ARMA.#15x15x6

(E04SA020)

Solera de hormigón de 15 cm. de espesor, realizada con hormigón HA-25 N/mm2, Tmáx.20 mm., elaborado en obra, i/vertido, colocación y armado con mallazo 15x15x6, p.p. de juntas, aserrado de las mismas y fratasado. Según NTE-RSS y EHE.

E04SE090	0,150 m3	HORMIGÓN HA-25/P/20/I EN SOLERA	71,92	10,79
E04AM060	1,000 m2	MALLA 15x15 cm. D=6 mm.	3,17	3,17

Suma la partida..... 13,96

Costes indirectos..... 3,00% 0,42

TOTAL PARTIDA..... 14,38

Asciende el precio total de la partida a la mencionada cantidad de CATORCE EUROS con TREINTAY OCHO CÉNTIMOS



CUADRO DE DESCOMPUESTOS

Pavimentación Avda. del Ferrocarril

Avda. del Ferrocarril

Ayuntamiento de Ciudad Real

07-18

CÓDIGO	CANTIDAD UD	DESCRIPCIÓN	PRECIO SUBTOTAL	IMPORTE
--------	-------------	-------------	-----------------	---------

U04VQ001 **m2 PAV.ADOQ.HORM. RECTO GRIS 20x10x8**
(U04VQ001) Pavimento de adoquín prefabricado de hormigón bicapa en color gris, de forma rectangular de 20x10x8 cm., colocado sobre cama de garbancillo 3/6 mm., rasanteada, de 3/4 cm. de espesor, dejando entre ellos una junta de separación de 2/3 mm. para su posterior relleno con arena caliza de machaqueo, i/recebado de juntas, barrido y compactación, a colocar sobre base firme existente, no incluido en el precio, compactada al 100% del ensayo proctor.

O01OA090	0,250 h.	Cuadrilla A	32,37	8,09
M08RB010	0,100 h.	Bandeja vibrante de 170 kg.	3,08	0,31
P01AG025	0,040 m3	Arrocillo especial 3/6 mm.	17,00	0,68
P01AA950	2,000 kg	Arena caliza machaq. sacos 0,3 mm	0,33	0,66
P08XVA010	1,000 m2	Adoquín horm.recto gris 20x10x8	11,00	11,00
			Suma la partida.....	20,74
			Costes indirectos.....	3,00% 0,62
			TOTAL PARTIDA.....	21,36

Asciende el precio total de la partida a la mencionada cantidad de VEINTIUN EUROS con TREINTA Y SEIS CÉNTIMOS

U04VQ1901 **m2 PAV.ADOQ.HORM. SIMILAR AL EXISTENTE**
(U04VQ1901) Pavimento de adoquín prefabricado de hormigón bicapa en similares al existente suaves, de forma octogonal de dimensiones iguales al existente o bien de modo rectangular, colocado sobre cama de arena de río, rasanteada, de 3/4 cm. de espesor, dejando entre ellos una junta de separación de 2/3 mm. para su posterior relleno con arena caliza de machaqueo, i/recebado de juntas, barrido y compactación, a colocar sobre base firme existente, compactada al 100% del ensayo proctor, no incluida en el precio.

O01OA090	0,400 h.	Cuadrilla A	32,37	12,95
M08RB010	0,100 h.	Bandeja vibrante de 170 kg.	3,08	0,31
P01AA020	0,040 m3	Arena de río 0/6 mm.	17,08	0,68
P01AA950	1,000 kg	Arena caliza machaq. sacos 0,3 mm	0,33	0,33
P08XVA1001	1,000 m2	Adoq. octogonal horm.color e=8 cm	12,05	12,05
			Suma la partida.....	26,32
			Costes indirectos.....	3,00% 0,79
			TOTAL PARTIDA.....	27,11

Asciende el precio total de la partida a la mencionada cantidad de VEINTISIETE EUROS con ONCE CÉNTIMOS

U03CZ060 **m2 ZAHORRA ARTIFICIAL 75%BASE e=30 cm**
(U03CZ060) Zahorra artificial, huso ZA(40)/ZA(25), en capas de base de 30 cm. de espesor, con 75 % de caras de fractura, puesta en obra, extendida y compactada, incluso preparación de la superficie de asiento.

O01OA020	0,003 h.	Capataz	13,25	0,04
O01OA070	0,006 h.	Peón ordinario	12,53	0,08
M08NM020	0,006 h.	Motoniveladora de 200 CV	67,35	0,40
M08RN040	0,006 h.	Rodillo vibrante autopropuls.mixto 15 t.	54,25	0,33
M08CA110	0,006 h.	Cisterna agua s/camión 10.000 l.	30,14	0,18
M07CB020	0,006 h.	Camión basculante 4x4 14 t.	27,00	0,16
M07W020	13,200 t.	km transporte zahorra	0,13	1,72
P01AF030	0,660 t.	Zahorra artif. ZA(40)/ZA(25) 75%	6,48	4,28
			Suma la partida.....	7,19
			Costes indirectos.....	3,00% 0,22
			TOTAL PARTIDA.....	7,41

Asciende el precio total de la partida a la mencionada cantidad de SIETE EUROS con CUARENTA Y UN CÉNTIMOS



CUADRO DE DESCOMPUESTOS

Pavimentación Avda. del Ferrocarril

Avda. del Ferrocarril

Ayuntamiento de Ciudad Real

07-18

CÓDIGO	CANTIDAD UD	DESCRIPCIÓN	PRECIO SUBTOTAL	IMPORTE
--------	-------------	-------------	-----------------	---------

CÓDIGO	CANTIDAD UD	DESCRIPCIÓN	PRECIO SUBTOTAL	IMPORTE
U04VBT106 (U04VBT106)	m2	SOL. TERRAZO ROJO BOTONES 40x40X4 S/S Pavimento de baldosa de terrazo para exteriores, acabado superficial en botones, de 40x40x4 cm., en color rojo, clase II, bicapa, según Norma UNE - EN -13748-2:2005, sentada con mortero de cemento M-5, i/p.p. de cortes, colocación de cerco y tapas de arquetas existentes, junta de dilatación, enlchado y limpieza. Medida la superficie ejecutada.		
O01OA090	0,400 h.	Cuadrilla A	32,37	12,95
A01MA080	0,030 m3	MORTERO CEMENTO M-5	64,42	1,93
P08XVT102	1,050 m2	Baldosa terrazo botones roja 40x40x4	6,65	6,98
A01AL030	0,001 m3	LECHADA CEMENTO 1/3 CEM II/B-P 32,5 N	56,79	0,06
P25W015	1,000 ud	Junta dilatación pavim	0,06	0,06
			Suma la partida.....	21,98
			Costes indirectos.....	3,00% 0,66
			TOTAL PARTIDA.....	22,64

Asciede el precio total de la partida a la mencionada cantidad de VEINTIDOS EUROS con SESENTA Y CUATRO CÉNTIMOS

CÓDIGO	CANTIDAD UD	DESCRIPCIÓN	PRECIO SUBTOTAL	IMPORTE
U18S310ES (U18S310ES)	m	DESMONTAJE Y MONTAJE DE REDUCTORES DE VELOCIDAD Desmontaje, almacenamiento y montaje de reductores de velocidad anclados con tornillos tipo y reposición de los tornillos si fuera el caso. totalmente instalado.		
O01OA020	0,300 h.	Capataz	13,25	3,98
O01OA070	1,000 h.	Peón ordinario	12,53	12,53
M05EN020	0,035 h.	Excav.hidráulica neumáticos 84 CV	40,30	1,41
M07CG010	0,035 h.	Camión con grúa 6 t.	42,00	1,47
M07CG010EV	0,035 h	Pequeña maquinaria	25,00	0,88
			Suma la partida.....	20,27
			Costes indirectos.....	3,00% 0,61
			TOTAL PARTIDA.....	20,88

Asciede el precio total de la partida a la mencionada cantidad de VEINTE EUROS con OCHENTA Y OCHO CÉNTIMOS

CÓDIGO	CANTIDAD UD	DESCRIPCIÓN	PRECIO SUBTOTAL	IMPORTE
U03RI050 (U03RI050)	m2	RIEGO DE IMPRIMACIÓN ECI Riego de imprimación, con emulsión asfáltica catiónica de imprimación ECI, de capas granulares, con una dotación de 1 kg/m2, incluso barrido y preparación de la superficie.		
O01OA070	0,004 h.	Peón ordinario	12,53	0,05
M08CA110	0,001 h.	Cisterna agua s/camión 10.000 l.	30,14	0,03
M07AC020	0,002 h.	Dumper convencional 2.000 kg.	5,00	0,01
M08B020	0,002 h.	Barredora remolcada c/motor auxiliar	10,51	0,02
M08CB010	0,002 h.	Camión cist.bitum.c/lanza 10.000 l.	39,10	0,08
P01PL170	1,000 kg	Emulsión asfáltica ECI	0,31	0,31
			Suma la partida.....	0,50
			Costes indirectos.....	3,00% 0,02
			TOTAL PARTIDA.....	0,52

Asciede el precio total de la partida a la mencionada cantidad de CERO EUROS con CINCUENTA Y DOS CÉNTIMOS



CUADRO DE DESCOMPUESTOS

Pavimentación Avda. del Ferrocarril

Avda. del Ferrocarril

Ayuntamiento de Ciudad Real

07-18

CÓDIGO	CANTIDAD UD	DESCRIPCIÓN	PRECIO	SUBTOTAL	IMPORTE
--------	-------------	-------------	--------	----------	---------

CÓDIGO	CANTIDAD UD	DESCRIPCIÓN	PRECIO	SUBTOTAL	IMPORTE
U03VC0941 (U03VC0941)	m2	M.B.C. EN BASES DE ALTO MÓDULO AC22 BASE/BIN			
		Mezcla bituminosa en caliente, en bases de alto modulo, con betún BM-1 15/25, áridos con desgaste de Los Angeles < 25, fabricada y puesta en obra, extendido y compactación, con un espesor de 7 cms y densidad 2.4, incluido filler calizo de aportación y betún.			
O01OA010	0,004 h.	Encargado	13,80	0,06	
O01OA030	0,005 h.	Oficial primera	13,23	0,07	
O01OA070	0,001 h.	Peón ordinario	12,53	0,01	
M05PN010	0,002 h.	Pala cargadora neumáticos 85 CV/1,2m3	40,30	0,08	
M03MC110	0,002 h.	Pta.asfált.caliente discontinua 160 t/h	319,36	0,64	
M07CB020	0,002 h.	Camión basculante 4x4 14 t.	27,00	0,05	
M08EA100	0,002 h.	Extended.asfáltica cadenas 2,5/6m.110CV	88,12	0,18	
M08RT050	0,002 h.	Rodillo vibrante autoprop. tandem 10 t.	46,13	0,09	
M08RV020	0,002 h.	Compactador asfált.neum.aut. 12/22t.	52,28	0,10	
M08CA110	0,030 h.	Cisterna agua s/camión 10.000 l.	30,14	0,90	
M07W030	30,000 t.	km transporte aglomerado	0,13	3,90	
P01PC010	0,050 kg	Fuel-oil pesado 2,7 S tipo 1	0,42	0,02	
P01AF250	0,050 t.	Árido machaqueo 0/6 D.A.<25	8,09	0,40	
P01AF260	0,050 t.	Árido machaqueo 6/12 D.A.<25	7,81	0,39	
P01AF270	0,005 t.	Árido machaqueo 12/18 D.A.<25	7,34	0,04	
P01AF800	0,006 t.	Filler calizo M.B.C. factoría	34,26	0,21	
P01PL020	0,006 t.	Betún modificado BM-1 15/25	450,90	2,71	
M07Z110	0,001 ud	Desplazamiento equipo 5000 tm M.B.	126,00	0,13	

Suma la partida.....	9,98
Costes indirectos.....	3,00% 0,30

TOTAL PARTIDA..... 10,28

Asciende el precio total de la partida a la mencionada cantidad de DIEZ EUROS con VEINTIOCHO CÉNTIMOS

U03RA0501 (U03RA0501)	m2	EMULSIÓN C60B4TER MODIF. RIEGO TERMOADHERENTE			
		Emulsión asfáltica catiónica, de rotura rápida C60C4TER modificada con elastómeros, empleada en riegos de adherencia, con una dotación de 0,50 kg/m2, incluso barrido y preparación de la superficie.			
O01OA070	0,002 h.	Peón ordinario	12,53	0,03	
M07AC020	0,002 h.	Dumper convencional 2.000 kg.	5,00	0,01	
M08B020	0,002 h.	Barredora remolcada c/motor auxiliar	10,51	0,02	
M08CB010	0,001 h.	Camión cist.bitum.c/lanza 10.000 l.	39,10	0,04	
P01PL210	0,600 kg	Emulsion C60B4TER termoadherente	0,30	0,18	

Suma la partida.....	0,28
Costes indirectos.....	3,00% 0,01

TOTAL PARTIDA..... 0,29

Asciende el precio total de la partida a la mencionada cantidad de CERO EUROS con VEINTINUEVE CÉNTIMOS

U03VC275 (U03VC275)	m2	C. RODADURA AC 16 SURFD (D-12) e=4cm. D.A.<25 S/R			
		Suministro y puesta en obra de M.B.C. tipo AC 16 SURF D (D-12) en capa de rodadura de 4 cm. de espesor, con áridos con desgaste de los ángeles < 25, extendida y compactada, incluido filler de aportación y betún.			
U03VC080	0,096 t.	M.B.C. TIPOAC 16 SURF D (D-12) DES.ÁNGELES<25	48,93	4,70	
U03VC125	0,007 t.	FILLER CALIZO EN MBC	58,26	0,41	

Suma la partida.....	5,11
Costes indirectos.....	3,00% 0,15

TOTAL PARTIDA..... 5,26

Asciende el precio total de la partida a la mencionada cantidad de CINCO EUROS con VEINTISEIS CÉNTIMOS



CUADRO DE DESCOMPUESTOS

Pavimentación Avda. del Ferrocarril

Avda. del Ferrocarril

Ayuntamiento de Ciudad Real

07-18

CÓDIGO	CANTIDAD UD	DESCRIPCIÓN	PRECIO SUBTOTAL	IMPORTE
--------	-------------	-------------	-----------------	---------

CAPÍTULO 03 SEÑALIZACIÓN

U17HMC032
(U17HMC032)

m. M.VIAL CONTINUA ACRÍLICA ACUOSA 15 cm

Marca vial reflexiva continua blanca/amarilla, de 15 cm. de ancho, ejecutada con pintura acrílica en base acuosa con una dotación de 720 gr./m² y aplicación de microesferas de vidrio con una dotación de 480 gr./m², excepto premarcaje.

O01OA030	0,004 h.	Oficial primera	13,23	0,05
O01OA070	0,004 h.	Peón ordinario	12,53	0,05
M07AC020	0,002 h.	Dumper convencional 2.000 kg.	5,00	0,01
M08B020	0,003 h.	Barredora remolcada c/motor auxiliar	10,51	0,03
M11SP010	0,002 h.	Equipo pintabanda aplic. convencional	26,65	0,05
P27EH012	0,108 kg	Pintura acrílica en base acuosa	1,50	0,16
P27EH040	0,072 kg	Microesferas vidrio tratadas	0,92	0,07

Suma la partida..... 0,42

Costes indirectos..... 3,00% 0,01

TOTAL PARTIDA..... 0,43

Asciende el precio total de la partida a la mencionada cantidad de CERO EUROS con CUARENTA Y TRES CÉNTIMOS

U17HMC031EV
(U17HMC031EV)

m. M.VIAL DISCON. ACRÍLICA ACUOSA 15 cm

Marca vial reflexiva discontinua blanca/amarilla, de 15 cm. de ancho, ejecutada con pintura acrílica en base acuosa con una dotación de 720 gr./m² y aplicación de microesferas de vidrio con una dotación de 480 gr./m², realmente pintado, excepto premarcaje.

O01OA030	0,005 h.	Oficial primera	13,23	0,07
O01OA070	0,005 h.	Peón ordinario	12,53	0,06
M07AC020	0,002 h.	Dumper convencional 2.000 kg.	5,00	0,01
M08B020	0,003 h.	Barredora remolcada c/motor auxiliar	10,51	0,03
M11SP010	0,002 h.	Equipo pintabanda aplic. convencional	26,65	0,05
P27EH012	0,105 kg	Pintura acrílica en base acuosa	1,50	0,16
P27EH040	0,072 kg	Microesferas vidrio tratadas	0,92	0,07

Suma la partida..... 0,45

Costes indirectos..... 3,00% 0,01

TOTAL PARTIDA..... 0,46

Asciende el precio total de la partida a la mencionada cantidad de CERO EUROS con CUARENTA Y SEIS CÉNTIMOS

U17HMC031
(U17HMC031)

m. M.VIAL DISCON. ACRÍLICA ACUOSA 10 cm

Marca vial reflexiva discontinua blanca/amarilla, de 10 cm. de ancho, ejecutada con pintura acrílica en base acuosa con una dotación de 720 gr./m² y aplicación de microesferas de vidrio con una dotación de 480 gr./m², realmente pintado, incluso premarcaje.

O01OA030	0,004 h.	Oficial primera	13,23	0,05
O01OA070	0,004 h.	Peón ordinario	12,53	0,05
M07AC020	0,002 h.	Dumper convencional 2.000 kg.	5,00	0,01
M08B020	0,003 h.	Barredora remolcada c/motor auxiliar	10,51	0,03
M11SP010	0,002 h.	Equipo pintabanda aplic. convencional	26,65	0,05
P27EH012	0,072 kg	Pintura acrílica en base acuosa	1,50	0,11
P27EH040	0,048 kg	Microesferas vidrio tratadas	0,92	0,04

Suma la partida..... 0,34

Costes indirectos..... 3,00% 0,01

TOTAL PARTIDA..... 0,35

Asciende el precio total de la partida a la mencionada cantidad de CERO EUROS con TREINTA Y CINCO CÉNTIMOS



CUADRO DE DESCOMPUESTOS

Pavimentación Avda. del Ferrocarril

Avda. del Ferrocarril

Ayuntamiento de Ciudad Real

07-18

CÓDIGO	CANTIDAD UD	DESCRIPCIÓN	PRECIO SUBTOTAL	IMPORTE
--------	-------------	-------------	-----------------	---------

U17HSC020
(U17HSC020)

m2 PINTURA TERMOPLÁSTICA CEBREADOS

Pintura termoplástica en frío dos componentes, reflexiva, con una dotación de pintura de 3 kg/m², y 0,6 kg/m² de microesferas de vidrio, en cebreados, realmente pintado, incluso barrido y premarcaje sobre el pavimento.

O01OA030	0,250 h.	Oficial primera	13,23	3,31
O01OA070	0,250 h.	Peón ordinario	12,53	3,13
M07AC020	0,015 h.	Dumper convencional 2.000 kg.	5,00	0,08
M08B020	0,015 h.	Barredora remolcada c/motor auxiliar	10,51	0,16
P27EH014	3,000 kg	Pintura termoplástica en frío	1,92	5,76
P27EH040	0,600 kg	Microesferas vidrio tratadas	0,92	0,55

Suma la partida..... 12,99

Costes indirectos..... 3,00% 0,39

TOTAL PARTIDA..... 13,38

Asciende el precio total de la partida a la mencionada cantidad de TRECE EUROS con TREINTA Y OCHO CÉNTIMOS

U17HSS020
(U17HSS020)

m2 PINTURA TERMOPLÁSTICA SÍMBOLOS

Pintura termoplástica en frío dos componentes, reflexiva, blanca, en símbolos y flechas, realmente pintado, incluso barrido y premarcaje sobre el pavimento, con una dotación de pintura de 3 kg/m² y 0,6 kg/m² de microesferas de vidrio.

O01OA030	0,350 h.	Oficial primera	13,23	4,63
O01OA070	0,350 h.	Peón ordinario	12,53	4,39
M07AC020	0,015 h.	Dumper convencional 2.000 kg.	5,00	0,08
M08B020	0,015 h.	Barredora remolcada c/motor auxiliar	10,51	0,16
P27EH014	3,000 kg	Pintura termoplástica en frío	1,92	5,76
P27EH040	0,600 kg	Microesferas vidrio tratadas	0,92	0,55

Suma la partida..... 15,57

Costes indirectos..... 3,00% 0,47

TOTAL PARTIDA..... 16,04

Asciende el precio total de la partida a la mencionada cantidad de DIECISEIS EUROS con CUATRO CÉNTIMOS

U15NAB115
(U15NAB115)

ud BOLARDO TUBO ACERO BANDA INOX

Suministro y colocación de bolardo F.Benito o equivalente, de tubo de acero de 1.00 m. de altura libre y 0,2 m. para anclaje, sección circular de 95 mm. de diámetro medio, con banda rehundida de acero inoxidable de 3 cm., a 10 cm. de la coronación, terminado en oxirón negro, i/ excavación, dado de hormigón de 0,4x0,2x0,2 m., remates de pavimento, limpieza y retirada de escombros a vertedero. Medida la unidad ejecutada.

O01OA090	0,500 h.	Cuadrilla A	32,37	16,19
M06CM010	0,100 h.	Compre.port.diesel m.p. 2 m3/min 7 bar	2,99	0,30
M06MI110	0,100 h.	Martillo manual picador neumático 9 kg	1,02	0,10
P29MP017	1,000 ud	Bolardo tubo acero banda inox. d. 95 mm.	31,45	31,45
P01HM010	0,015 m3	Hormigón HM-20/P/20/I central	50,94	0,76

Suma la partida..... 48,80

Costes indirectos..... 3,00% 1,46

TOTAL PARTIDA..... 50,26

Asciende el precio total de la partida a la mencionada cantidad de CINCUENTA EUROS con VEINTISEIS CÉNTIMOS



CUADRO DE DESCOMPUESTOS

Pavimentación Avda. del Ferrocarril

Avda. del Ferrocarril

Ayuntamiento de Ciudad Real

07-18

CÓDIGO	CANTIDAD UD	DESCRIPCIÓN	PRECIO SUBTOTAL	IMPORTE
U15MX001 (U15MX001)		ud RECOLOCADO SEÑALIZACION Recolocado de señal vertical de circulación, informativa urbana, papelera, bolardo, etc., con poste, incluso levantado, acopio, apertura de hoyo, cimentación, colocación y retirada de escombros a ver-tedero. Medida la unidad ejecutada.		
O01OA020	0,200 h.	Capataz	13,25	2,65
O01OA040	0,400 h.	Oficial segunda	13,07	5,23
O01OA070	0,400 h.	Peón ordinario	12,53	5,01
M06CM010	0,150 h.	Compre.port.diesel m.p. 2 m3/min 7 bar	2,99	0,45
M06MI110	0,150 h.	Martillo manual picador neumático 9 kg	1,02	0,15
M10SA010	0,300 h.	Ahoyadora	22,31	6,69
P01HM010	0,150 m3	Hormigón HM-20/P/20/l central	50,94	7,64
		Suma la partida.....		27,82
		Costes indirectos.....	3,00%	0,83
		TOTAL PARTIDA.....		28,65

Asciende el precio total de la partida a la mencionada cantidad de VEINTIOCHO EUROS con SESENTA Y CINCO CÉNTIMOS



CUADRO DE DESCOMPUESTOS

Pavimentación Avda. del Ferrocarril	07-18
Avda. del Ferrocarril	
Ayuntamiento de Ciudad Real	

CÓDIGO CANTIDAD UD DESCRIPCIÓN PRECIO SUBTOTAL IMPORTE

CAPÍTULO 04 INSTALACIONES

U11SB140PC
(U11SB140PC)

ud DESMONTAJE DE COLUMNA SEMAFÓRICA Y NUEVO MONTAJE

Desmontaje de columna semafórica hasta 3 m. de altura, traslado y nueva instalación en lugar indicado en planos. Unidad totalmente terminada y en funcionamiento.

O01OB200	2,000 h.	Oficial 1ª electricista	13,23	26,46
O01OB220	2,000 h.	Ayudante electricista	12,87	25,74

Suma la partida.....	52,20
Costes indirectos.....	3,00%

TOTAL PARTIDA..... 53,77

Asciende el precio total de la partida a la mencionada cantidad de CINCUENTA Y TRES EUROS con SETENTA Y SIETE CÉNTIMOS

U11SAM010
(U11SAM010)

ud CIMENTACIÓN P/COLUMNA < 3 m.

Cimentación para columna de altura inferior a 3 m., con dimensiones 50x50x70 cm., en hormigón HM-20/P/40, i/excavación necesaria, pernos de anclaje de 30 cm. de longitud y codo de PVC 90º de 100 mm. de diámetro.

O01OA090	0,811 h.	Cuadrilla A	32,37	26,25
E02EM010	0,180 m3	EXC.ZANJA A MÁQUINA T. DISGREG.	6,18	1,11
E04CM075	0,175 m3	HORM. HM-20/P/40/I V. MANUAL	69,59	12,18
P27SA020	1,000 ud	Codo PVC 90º DN=100 mm.	6,31	6,31
P27SA030	3,000 ud	Perno anclaje D=1,4 cm. L=30 cm.	1,31	3,93

Suma la partida.....	49,78
Costes indirectos.....	3,00%

TOTAL PARTIDA..... 51,27

Asciende el precio total de la partida a la mencionada cantidad de CINCUENTA Y UN EUROS con VEINTISIETE CÉNTIMOS

U11SAC020
(U11SAC020)

m. CANALIZACIÓN B/ACERA PREVISTA

Canalización con 2 tubos de PVC de 100 mm. de diámetro, bajo acera prevista, i/excavación en zanja 40x60 cm. y relleno de fondo con 5 cm. de arena de río y resto c/tierras excavadas.

O01OA090	0,115 h.	Cuadrilla A	32,37	3,72
E02EM010	0,240 m3	EXC.ZANJA A MÁQUINA T. DISGREG.	6,18	1,48
P01AA020	0,020 m3	Arena de río 0/6 mm.	17,08	0,34
E02SZ070	0,220 m3	RELL/COMP.ZANJA C/RANA S/APOR.	19,15	4,21
P27SA010	1,300 m.	Tubo PVC corrugado DN=100 mm.	4,05	5,27

Suma la partida.....	15,02
Costes indirectos.....	3,00%

TOTAL PARTIDA..... 15,47

Asciende el precio total de la partida a la mencionada cantidad de QUINCE EUROS con CUARENTA Y SIETE CÉNTIMOS

U11SAT012
(U11SAT012)

ud PICA TOMA TIERRA INSTALADA L=1,5 m.

Pica para toma de tierra de semáforo o alumbrado, de acero cobrizado de 1,5 m. de longitud y D=14,6 mm., i/suministro, montaje y arqueta ciega de 60x60x55 cm.

O01OB200	0,230 h.	Oficial 1ª electricista	13,23	3,04
O01OA070	0,230 h.	Peón ordinario	12,53	2,88
P27SA061	1,000 ud	Pica toma de tierra L=1,5 m.	10,67	10,67
U11SAA030	1,000 ud	ARQUETA CIEGA 60x60x55 cm.	58,06	58,06

Suma la partida.....	74,65
Costes indirectos.....	3,00%

TOTAL PARTIDA..... 76,89

Asciende el precio total de la partida a la mencionada cantidad de SETENTA Y SEIS EUROS con OCHENTA Y NUEVE CÉNTIMOS



CUADRO DE DESCOMPUESTOS

Pavimentación Avda. del Ferrocarril
Avda. del Ferrocarril
Ayuntamiento de Ciudad Real

07-18

CÓDIGO CANTIDAD UD DESCRIPCIÓN PRECIO SUBTOTAL IMPORTE

CÓDIGO	CANTIDAD UD	DESCRIPCIÓN	PRECIO	SUBTOTAL	IMPORTE
U11SC019	m.	SUM.INST.CABLE RV-K 0,6/1 kV 4x2,5 mm2			
(U11SC019)		Suministro e instalación de cable RV K 0,6/1Kv de 4x2,5 mm2			
O01OB200	0,050 h.	Oficial 1ª electricista	13,23	0,66	
P27SC019	1,000 m.	Cable RV-K 0,6/1 kV de 4x2,5 mm2	3,86	3,86	
		Suma la partida.....			4,52
		Costes indirectos.....		3,00%	0,14
		TOTAL PARTIDA.....			4,66

Asciende el precio total de la partida a la mencionada cantidad de CUATRO EUROS con SESENTA Y SEIS CÉNTIMOS

CÓDIGO	CANTIDAD UD	DESCRIPCIÓN	PRECIO	SUBTOTAL	IMPORTE
U11SC018	m.	SUM.INST.CABLE RV-K 0,6/1 kV 3x2,5 mm2			
(U11SC018)		Suministro e instalación de cable RV K 0,6/1Kv de 3x2,5 mm2			
O01OB200	0,050 h.	Oficial 1ª electricista	13,23	0,66	
P27SC018	1,000 m.	Cable RV-K 0,6/1 kV de 3x2,5 mm2	3,50	3,50	
		Suma la partida.....			4,16
		Costes indirectos.....		3,00%	0,12
		TOTAL PARTIDA.....			4,28

Asciende el precio total de la partida a la mencionada cantidad de CUATRO EUROS con VEINTIOCHO CÉNTIMOS



CUADRO DE DESCOMPUESTOS

Pavimentación Avda. del Ferrocarril

Avda. del Ferrocarril

Ayuntamiento de Ciudad Real

07-18

CÓDIGO	CANTIDAD UD	DESCRIPCIÓN	PRECIO SUBTOTAL	IMPORTE
--------	-------------	-------------	-----------------	---------

CAPÍTULO 05 SANEAMIENTO

U07EIO020P

(U07EIO020P)

ud IMBORNAL SIF. CODO PVC D.160 mm. C/EXC. Y REL.HORM.

Imbornal sifónico para recogida de aguas pluviales, de arqueta dividida en 40x30 y 30x30 cm. interiores y 70 cm. de profundidad; construida con fábrica de ladrillo perforado tosco de 1/2 pie de espesor, recibida con mortero de cemento M-5, sobre solera de hormigón en masa HM-20/P/20 de 10 cm. de espesor; instalación de sifón de tubo de polipropileno y codo de PVC d. 160 mm. en partición interior; enfoscado con mortero de cemento M-5 y bruñido interior con mortero de cemento M-15, rejilla cón-cava con aberturas en diagonal, abatible y antirrobo de fundición dúctil, tapa y cerco de arqueta de 30x30 de fundición dúctil, con p.p. de medios auxiliares, incluida excavación, relleno perimetral con hormigón, conexiones de tuberías y retirada de escombros a vertedero. Medida la unidad terminada.

O01OA030	2,500 h.	Oficial primera	13,23	33,08
O01OA060	2,500 h.	Peón especializado	12,70	31,75
E02PS061	0,580 m3	EXC.ARQ.C/MART.ROM.T.DURO RET.ESC.	20,56	11,92
P01HM010	0,250 m3	Hormigón HM-20/P/20/l central	50,94	12,74
P01LT020	0,080 mud	Ladrillo perforado tosco 24x11,5x7 cm.	69,99	5,60
P01MC040	0,050 m3	Mortero cem. gris II/B-M 32,5 M-5/CEM	49,05	2,45
P01MC010	0,025 m3	Mortero cem. gris II/B-M 32,5 M-15/CEM	49,05	1,23
P02TO010	0,150 m.	T.polipropileno corr.dob.capa SN8 D=160	5,84	0,88
P02CVC320	1,000 ud	Codo M-H 87,5º PVC j.peg. c.gris D=160	10,08	10,08
P02EI215	1,000 ud	Rejilla fund. dúctil abat.antirrobo 40x30	22,10	22,10
P02EAF300	1,000 ud	Tapa/marco arq. fundición dúctil 30x30	18,93	18,93

Suma la partida..... 150,76

Costes indirectos..... 3,00% 4,52

TOTAL PARTIDA..... 155,28

Asciende el precio total de la partida a la mencionada cantidad de CIENTO CINCUENTA Y CINCO EUROS con VEINTIOCHO CÉNTIMOS

U07EIO021PC

(U07EIO021PC)

ud IMBORNAL SIF. CODO PVC D.160 mm. C/EXC. Y SIN REJILLA

Imbornal sifónico para recogida de aguas pluviales, de arqueta dividida en 40x30 y 30x30 cm. interiores y 70 cm. de profundidad; construida con fábrica de ladrillo perforado tosco de 1/2 pie de espesor, recibida con mortero de cemento M-5, sobre solera de hormigón en masa HM-20/P/20 de 10 cm. de espesor; instalación de sifón de tubo de polipropileno y codo de PVC d. 160 mm. en partición interior; enfoscado con mortero de cemento M-5 y bruñido interior con mortero de cemento M-15, colocación de rejilla y cerco de arqueta de 30x30 recuperados en obra de fundición dúctil, con p.p. de medios auxiliares, incluida excavación, relleno perimetral con hormigón, conexiones de tuberías y retirada de escombros a vertedero. Medida la unidad terminada.

O01OA030	2,500 h.	Oficial primera	13,23	33,08
O01OA060	2,500 h.	Peón especializado	12,70	31,75
E02PS061	0,580 m3	EXC.ARQ.C/MART.ROM.T.DURO RET.ESC.	20,56	11,92
P01HM010	0,250 m3	Hormigón HM-20/P/20/l central	50,94	12,74
P01LT020	0,080 mud	Ladrillo perforado tosco 24x11,5x7 cm.	69,99	5,60
P01MC040	0,050 m3	Mortero cem. gris II/B-M 32,5 M-5/CEM	49,05	2,45
P01MC010	0,025 m3	Mortero cem. gris II/B-M 32,5 M-15/CEM	49,05	1,23
P02TO010	0,150 m.	T.polipropileno corr.dob.capa SN8 D=160	5,84	0,88
P02CVC320	1,000 ud	Codo M-H 87,5º PVC j.peg. c.gris D=160	10,08	10,08

Suma la partida..... 109,73

Costes indirectos..... 3,00% 3,29

TOTAL PARTIDA..... 113,02

Asciende el precio total de la partida a la mencionada cantidad de CIENTO TRECE EUROS con DOS CÉNTIMOS



CUADRO DE DESCOMPUESTOS

Pavimentación Avda. del Ferrocarril
 Avda. del Ferrocarril
 Ayuntamiento de Ciudad Real

07-18

CÓDIGO CANTIDAD UD DESCRIPCIÓN PRECIO SUBTOTAL IMPORTE

U07EIL015 (U07EIL015)	ud	IMBORNAL SIFÓNICO PP 50x26x40cm c/REJA FUND. c/EXC.		
		Imbornal sifónico prefabricado de polipropileno, para recogida de aguas pluviales, de 50x26x40 cm. de medidas exteriores, incluido sifón, junta de estanqueidad para unión tubo-arqueta y reja con aberturas en diagonal de fundición dúctil de 46x23 cm., colocado sobre cama de arena de 15 cm. de espesor, recibido a tubo de saneamiento y con p.p. de medios auxiliares, incluida excavación, relleno perimetral de 15 cm. con hormigón, conexiones de tuberías y retirada de escombros a vertedero. Medida la unidad terminada.		
O01OA030	0,250 h.	Oficial primera	13,23	3,31
O01OA060	0,500 h.	Peón especializado	12,70	6,35
E02PS061	0,250 m3	EXC.ARQ.C/MART.ROM.T.DURO RET.ESC.	20,56	5,14
P01HM010	0,200 m3	Hormigón HM-20/P/20/l central	50,94	10,19
P01AA020	0,040 m3	Arena de río 0/6 mm.	17,08	0,68
P02EI086	1,000 ud	Imbornal sifón. P.P. 50x26x40 cm. rejilla fundición	59,00	59,00
		Suma la partida.....		84,67
		Costes indirectos.....	3,00%	2,54
		TOTAL PARTIDA.....		87,21

Asciende el precio total de la partida a la mencionada cantidad de OCHENTA Y SIETE EUROS con VEINTIUN CÉNTIMOS

U03WC010A (U03WC010A)	m3	HORMIGÓN COMPACTADO EN RELLENO DE ZANJAS		
		Hormigón compactado en zanjas para colocación de tuberías de conexión de imbornales, puesto en obra, extendido, compactado, rasanteado y curado.		
O01OA010	0,020 h.	Encargado	13,80	0,28
O01OA070	0,060 h.	Peón ordinario	12,53	0,75
P01HD010	1,000 m3	Hormigón D-200/P/20/l central	50,94	50,94
M07W110	40,000 m3	km transporte hormigón	0,29	11,60
		Suma la partida.....		63,57
		Costes indirectos.....	3,00%	1,91
		TOTAL PARTIDA.....		65,48

Asciende el precio total de la partida a la mencionada cantidad de SESENTA Y CINCO EUROS con CUARENTA Y OCHO CÉNTIMOS

U01ZS012 (U01ZS012)	m3	CARGA Y TRANSPORTE CARRE. 10 km		
		Carga y transporte por carretera de material suelto sin clasificar a 20 km. de distancia, previamente apilado, medido s/camión, con medios mecánicos.		
U01ZR020	20,000 t.	km TRANSPORTE MATERIAL CARRETERA	0,11	2,20
U01ZC010	1,600 m3	CARGA DE MATERIAL SUELTO S/CLAS.	0,40	0,64
		Suma la partida.....		2,84
		Costes indirectos.....	3,00%	0,09
		TOTAL PARTIDA.....		2,93

Asciende el precio total de la partida a la mencionada cantidad de DOS EUROS con NOVENTA Y TRES CÉNTIMOS

U07XPD210 (U07XPD210)	ud	DERIV.EN TE 87,5º PVC 160/160mm		
		Suministro y colocación de te de derivación a 87,5º, para tubería corrugada de PVC de 160/160 mm. de diámetros nominales, en conducción de saneamiento, instalada.		
O01OB180	0,200 h.	Oficial 2ª fontanero calefactor	13,07	2,61
O01OB195	0,200 h.	Ayudante fontanero	12,87	2,57
P02CBD020	1,000 ud	Deriva.87,5º PVC corrug-corrug D=160/160	46,87	46,87
P02CVW010	0,056 kg	Lubricante tubos PVC j.elástica	5,74	0,32
		Suma la partida.....		52,37
		Costes indirectos.....	3,00%	1,57
		TOTAL PARTIDA.....		53,94

Asciende el precio total de la partida a la mencionada cantidad de CINCUENTA Y TRES EUROS con NOVENTA Y CUATRO CÉNTIMOS



CUADRO DE DESCOMPUESTOS

Pavimentación Avda. del Ferrocarril

Avda. del Ferrocarril

Ayuntamiento de Ciudad Real

07-18

CÓDIGO	CANTIDAD UD	DESCRIPCIÓN	PRECIO	SUBTOTAL	IMPORTE
--------	-------------	-------------	--------	----------	---------

U07XPC110 (U07XPC110)	ud	CODO SANE.87,5º PVC D=160 mm. Suministro y colocación de codo de 87,5º para tubería corrugada de PVC, de 160 mm. de diámetro nominal, en conducción de saneamiento, instalado.			
O01OB180	0,160 h.	Oficial 2ª fontanero calefactor	13,07	2,09	
O01OB195	0,160 h.	Ayudante fontanero	12,87	2,06	
P02CBC090	1,000 ud	Codo 87,5º PVC corrug-corrug D=160	17,28	17,28	
P02CVW010	0,037 kg	Lubricante tubos PVC j.elástica	5,74	0,21	
				Suma la partida.....	21,64
				Costes indirectos.....	3,00% 0,65
				TOTAL PARTIDA.....	22,29

Asciende el precio total de la partida a la mencionada cantidad de VEINTIDOS EUROS con VEINTINUEVE CÉNTIMOS

U07OEB010 (U07OEB010)	m.	T.ENT.POLIETILENO AD CORRUG. SN8 D=160 Colector de saneamiento enterrado de polietileno de alta densidad corrugado y rigidez 8 kN/m2, con un diámetro de 160 mm. y de unión por junta elástica. Colocado en zanja, sobre una cama de arena de río de 10 cm. debidamente compactada y nivelada, relleno lateralmente y superiormente hasta 10 cm. por encima de la generatriz con la misma arena; compactando ésta hasta los riñones. Con p.p. de medios auxiliares y sin incluir la excavación ni el tapado posterior de las zanjas.			
O01OA030	0,100 h.	Oficial primera	13,23	1,32	
O01OA060	0,100 h.	Peón especializado	12,70	1,27	
P01AA020	0,232 m3	Arena de río 0/6 mm.	17,08	3,96	
P02TP200	1,000 m.	Tubo HDPE corrugado SN8 D=160mm	4,88	4,88	
P02CVW010	0,004 kg	Lubricante tubos PVC j.elástica	5,74	0,02	
				Suma la partida.....	11,45
				Costes indirectos.....	3,00% 0,34
				TOTAL PARTIDA.....	11,79

Asciende el precio total de la partida a la mencionada cantidad de ONCE EUROS con SETENTA Y NUEVE CÉNTIMOS

U03VW001 (U03VW001)	ud.	NIVELACION DE TAPA A NUEVA RASANTE Nivelación de cercos, tapas o rejillas existentes en la calzada, a la nueva rasante, recocado de arqueta con fábrica de ladrillo perforado tosco de 1/2 pie de espesor, recibida con mortero de cemento M-5, enfoscado con mortero de cemento M-5 y bruñido interior con mortero de cemento, colocación de cercos, tapas y rejillas, incluso sustitución de elementos deteriorados, corte del pavimento con medios mecánicos o manuales, desmontaje y limpieza, con p.p. de medios auxiliares y localización y señalización in situ. Medida la unidad terminada.			
O01OA090	0,800 h.	Cuadrilla A	32,37	25,90	
M01MC030	0,200 h.	Compresor aire compres.c=5m3/min	1,80	0,36	
M01MC060	0,200 h.	Martillo neumát.perforad.c/mang.	0,54	0,11	
M06W015	0,200 h.	Amoladora de carrillo	5,00	1,00	
M07CB020	0,030 h.	Camión basculante 4x4 14 t.	27,00	0,81	
P01LT020	0,060 mud	Ladrillo perforado tosco 24x11,5x7 cm.	69,99	4,20	
A02A080	0,020 m3	MORTERO CEMENTO M-5	61,92	1,24	
A01AL030	0,010 m3	LECHADA CEMENTO 1/3 CEM II/B-P 32,5 N	56,79	0,57	
				Suma la partida.....	34,19
				Costes indirectos.....	3,00% 1,03
				TOTAL PARTIDA.....	35,22

Asciende el precio total de la partida a la mencionada cantidad de TREINTA Y CINCO EUROS con VEINTIDOS CÉNTIMOS



CUADRO DE DESCOMPUESTOS

Pavimentación Avda. del Ferrocarril

Avda. del Ferrocarril

Ayuntamiento de Ciudad Real

07-18

CÓDIGO CANTIDAD UD DESCRIPCIÓN PRECIO SUBTOTAL IMPORTE

U03VW005

(U03VW005)

ud. AÑILLO FUNDICION NIVELACION DE POZOS

Nivelación de cercos, para tapas circulares de pozos existentes en la calzada, a la nueva rasante, mediante añillo de fundición dúctil de 5 cm de canto, machihembrado, de diámetros variables de 40 a 80 cm encastrado, con p.p. de medios auxiliares, localización y señalización in situ. Medida la unidad terminada.

O01OA090	0,100 h.	Cuadrilla A	32,37	3,24
P02EAF900	1,000 ud	Anillo de fundición dúctil 5 cm canto diametro variable.	45,00	45,00

Suma la partida..... 48,24

Costes indirectos..... 3,00% 1,45

TOTAL PARTIDA..... 49,69

Asciende el precio total de la partida a la mencionada cantidad de CUARENTA Y NUEVE EUROS con SESENTA Y NUEVE CÉNTIMOS



CUADRO DE DESCOMPUESTOS

Pavimentación Avda. del Ferrocarril
Avda. del Ferrocarril
Ayuntamiento de Ciudad Real

07-18

CÓDIGO	CANTIDAD UD	DESCRIPCIÓN	PRECIO	SUBTOTAL	IMPORTE
--------	-------------	-------------	--------	----------	---------

CAPÍTULO 06 GESTIÓN DE RESIDUOS

W03V001
(W03V001)

m3 GESTIÓN RES. VEGETALES VERT. AUTORIZADO

Gestión de residuos vegetales en vertedero autorizado, incluso canon de vertido. Medido el volumen real ejecutado.

M07N350	1,000 m3	Canon res. vegetales a vert. autorizado	25,00	25,00
---------	----------	-----------------------------------------	-------	-------

Suma la partida.....	25,00
Costes indirectos.....	3,00% 0,75

TOTAL PARTIDA..... 25,75

Asciende el precio total de la partida a la mencionada cantidad de VEINTICINCO EUROS con SETENTA Y CINCO CÉNTIMOS

W01U010
(W01U010)

m3 GESTION TIERRAS EXCVAC. VERT. AUTORIZADO

Gestión de residuos limpios procedentes de la excavación de tierras en vertedero autorizado, incluso canon de vertido. Medido el volumen real ejecutado.

M07N210	1,000 m3	Canon tierras a vertedero	2,50	2,50
---------	----------	---------------------------	------	------

Suma la partida.....	2,50
Costes indirectos.....	3,00% 0,08

TOTAL PARTIDA..... 2,58

Asciende el precio total de la partida a la mencionada cantidad de DOS EUROS con CINCUENTA Y OCHO CÉNTIMOS

W01U020
(W01U020)

m3 GESTIÓN RESIDUOS LIMPIOS VERT. AUTORIZADO

Gestión de residuos limpios procedentes de la excavación de tierras en vertedero autorizado, incluso canon de vertido. Medido el volumen real ejecutado.

M07N070	1,000 m3	Canon de escombros a vertedero	6,00	6,00
---------	----------	--------------------------------	------	------

Suma la partida.....	6,00
Costes indirectos.....	3,00% 0,18

TOTAL PARTIDA..... 6,18

Asciende el precio total de la partida a la mencionada cantidad de SEIS EUROS con DIECIOCHO CÉNTIMOS

W01U030
(W01U030)

m3 GESTIÓN RESIDUOS MIXTOS VERT. AUTORIZADO

Gestión de residuos mixtos procedentes de obra en vertedero autorizado, incluso canon de vertido. Medido el volumen real ejecutado.

M07N140	1,000 m3	Canon a planta (rcd mixto)	14,00	14,00
---------	----------	----------------------------	-------	-------

Suma la partida.....	14,00
Costes indirectos.....	3,00% 0,42

TOTAL PARTIDA..... 14,42

Asciende el precio total de la partida a la mencionada cantidad de CATORCE EUROS con CUARENTA Y DOS CÉNTIMOS

W01U040
(W01U040)

m3 GESTIÓN RESIDUOS SUCIOS VERT. AUTORIZADO

Gestión de residuos sucios procedentes de obra en vertedero autorizado, incluso canon de vertido. Medido el volumen real ejecutado.

M07N280	1,000 m3	Canon de residuos sucios a vert. autorizado	25,00	25,00
---------	----------	---------------------------------------------	-------	-------

Suma la partida.....	25,00
Costes indirectos.....	3,00% 0,75

TOTAL PARTIDA..... 25,75

Asciende el precio total de la partida a la mencionada cantidad de VEINTICINCO EUROS con SETENTA Y CINCO CÉNTIMOS



CUADRO DE DESCOMPUESTOS

Pavimentación Avda. del Ferrocarril
 Avda. del Ferrocarril
 Ayuntamiento de Ciudad Real

07-18

CÓDIGO CANTIDAD UD DESCRIPCIÓN PRECIO SUBTOTAL IMPORTE

CAPÍTULO 07 SEGURIDAD Y SALUD

E28BC005 ms **ALQUILER WC QUÍMICO ESTÁNDAR de 1,25 m2**
 (E28BC005) Mes de alquiler de WC químico estándar de 1,13x1,12x2,24 m. y 91 kg. de peso. Compuesto por urinario, inodoro y depósito para desecho de 266 l. Sin necesidad de instalación. Incluso portes de entrega y recogida. Según RD 486/97

O01OA070	0,084 h.	Peón ordinario	12,53	1,05
P31BC005	1,000 ud	Alq. mes WC químico 1,26 m2, i/recambio	157,76	157,76

Suma la partida.....	158,81
Costes indirectos.....	3,00% 4,76

TOTAL PARTIDA..... 163,57

Asciende el precio total de la partida a la mencionada cantidad de CIENTO SESENTA Y TRES EUROS con CINCUENTA Y SIETE CÉNTIMOS

E28BC100 ms **ALQUILER CASETA ALMACÉN 7,91 m2**
 (E28BC100) Mes de alquiler de caseta prefabricada para almacén de obra de 3,55x2,23x2,45 m. de 7,91 m2. Estructura de acero galvanizado. Cubierta y cerramiento lateral de chapa galvanizada trapezoidal de 0,6 mm. reforzada con perfiles de acero, interior prelacado. Suelo de aglomerado hidrófugo de 19 mm. puerta de acero de 1 mm., de 0,80x2,00 m. pintada con cerradura. Ventana fija de cristal de 6 mm., recercado con perfil de goma. Con transporte a 150 km.(ida y vuelta). Entrega y recogida del módulo con camión grúa. Según R.D. 486/97.

O01OA070	0,085 h.	Peón ordinario	12,53	1,07
P31BC100	1,000 ud	Alq. mes caseta almacén 3,55x2,23	59,96	59,96
P31BC220	0,085 ud	Transp.150km.ent.y rec.1 módulo	502,49	42,71

Suma la partida.....	103,74
Costes indirectos.....	3,00% 3,11

TOTAL PARTIDA..... 106,85

Asciende el precio total de la partida a la mencionada cantidad de CIENTO SEIS EUROS con OCHENTA Y CINCO CÉNTIMOS

E28BA030 ud **ACOMETIDA PROV.FONTANERÍA 25 mm.**
 (E28BA030) Acometida provisional de fontanería para obra de la red general municipal de agua potable hasta una longitud máxima de 8 m., realizada con tubo de polietileno de 25 mm. de diámetro, de alta densidad y para 10 atmósferas de presión máxima con collarín de toma de fundición, p.p. de piezas especiales de polietileno y tapón roscado, incluso derechos y permisos para la conexión, terminada y funcionando, y sin incluir la rotura del pavimento.

P31BA020	1,000 ud	Acometida prov. fonta.a caseta	87,75	87,75
----------	----------	--------------------------------	-------	-------

Suma la partida.....	87,75
Costes indirectos.....	3,00% 2,63

TOTAL PARTIDA..... 90,38

Asciende el precio total de la partida a la mencionada cantidad de NOVENTA EUROS con TREINTA Y OCHO CÉNTIMOS

E28BA045 ud **ACOMETIDA PROVIS. SANEAMIENTO EN SUPERFIC**
 (E28BA045) Acometida provisional de saneamiento de caseta de obra a la red general municipal (pozo o imbornal), hasta una distancia máxima de 8 m., formada por tubería en superficie de PVC de 110 mm. de diámetro interior, tapado posterior de la acometida con hormigón en masa HM-20/P/20/I, y con p.p. de medios auxiliares.

P31BA035	1,000 ud	Acometida prov. sane. a caseta en superfic.	125,20	125,20
----------	----------	---------------------------------------------	--------	--------

Suma la partida.....	125,20
Costes indirectos.....	3,00% 3,76

TOTAL PARTIDA..... 128,96

Asciende el precio total de la partida a la mencionada cantidad de CIENTO VEINTIOCHO EUROS con NOVENTA Y SEIS CÉNTIMOS



CUADRO DE DESCOMPUESTOS

Pavimentación Avda. del Ferrocarril
 Avda. del Ferrocarril
 Ayuntamiento de Ciudad Real

07-18

CÓDIGO	CANTIDAD UD	DESCRIPCIÓN	PRECIO	SUBTOTAL	IMPORTE
E28PF005 (E28PF005)		ud EXTINTOR POLVO ABC 3 kg. PR.INC. Extintor de polvo químico ABC polivalente antibrasa de eficacia 13A/55B, de 3 kg. de agente extintor, con soporte, manómetro comprobable y boquilla con difusor, según norma EN-3:1996. Medida la unidad instalada. s/R.D. 486/97.			
O01OA070	0,100 h.	Peón ordinario	12,53	1,25	
P31CI005	1,000 ud	Extintor polvo ABC 3 kg. 13A/55B	26,62	26,62	
		Suma la partida.....			27,87
		Costes indirectos.....		3,00%	0,84
		TOTAL PARTIDA.....			28,71
Asciende el precio total de la partida a la mencionada cantidad de VEINTIOCHO EUROS con SETENTA Y UN CÉNTIMOS					
E28W050 (E28W050)		ud COSTO MENSUAL FORMACIÓN SEG.HIG. Costo mensual de formación de seguridad y salud en el trabajo, considerando una hora a la semana y realizada por un encargado.			
P31W050	1,000 ud	Costo mens. formación seguridad	72,03	72,03	
		Suma la partida.....			72,03
		Costes indirectos.....		3,00%	2,16
		TOTAL PARTIDA.....			74,19
Asciende el precio total de la partida a la mencionada cantidad de SETENTA Y CUATRO EUROS con DIECINUEVE CÉNTIMOS					
E28BM110 (E28BM110)		ud BOTIQUÍN DE URGENCIA Botiquín de urgencia para obra fabricado en chapa de acero, pintado al horno con tratamiento anticorrosivo y serigrafía de cruz. Color blanco, con contenidos mínimos obligatorios, colocado.			
O01OA070	0,100 h.	Peón ordinario	12,53	1,25	
P31BM110	1,000 ud	Botiquín de urgencias	23,41	23,41	
P31BM120	1,000 ud	Reposición de botiquín	53,24	53,24	
		Suma la partida.....			77,90
		Costes indirectos.....		3,00%	2,34
		TOTAL PARTIDA.....			80,24
Asciende el precio total de la partida a la mencionada cantidad de OCHENTA EUROS con VEINTICUATRO CÉNTIMOS					
E28BM120 (E28BM120)		ud REPOSICIÓN BOTIQUÍN Reposición de material de botiquín de urgencia.			
P31BM120	1,000 ud	Reposición de botiquín	53,24	53,24	
		Suma la partida.....			53,24
		Costes indirectos.....		3,00%	1,60
		TOTAL PARTIDA.....			54,84
Asciende el precio total de la partida a la mencionada cantidad de CINCUENTA Y CUATRO EUROS con OCHENTA Y CUATRO CÉNTIMOS					
E28EV080 (E28EV080)		ud CHALECO DE OBRAS REFLECTANTE Chaleco de obras con bandas reflectante. Amortizable en 1 usos. Certificado CE. s/R.D. 773/97.			
P31SS080	1,000 ud	Chaleco de obras reflectante.	3,59	3,59	
		Suma la partida.....			3,59
		Costes indirectos.....		3,00%	0,11
		TOTAL PARTIDA.....			3,70
Asciende el precio total de la partida a la mencionada cantidad de TRES EUROS con SETENTA CÉNTIMOS					



CUADRO DE DESCOMPUESTOS

Pavimentación Avda. del Ferrocarril
 Avda. del Ferrocarril
 Ayuntamiento de Ciudad Real

07-18

CÓDIGO CANTIDAD UD DESCRIPCIÓN PRECIO SUBTOTAL IMPORTE

E28EB010 (E28EB010)	m.	CINTA BALIZAMIENTO BICOLOR 8 cm. Cinta de balizamiento bicolor rojo/blanco de material plástico, incluso colocación y desmontaje. s/R.D. 485/97.		
O01OA070	0,050 h.	Peón ordinario	12,53	0,63
P31SB010	1,100 m.	Cinta balizamiento bicolor 8 cm.	0,03	0,03
		Suma la partida.....		0,66
		Costes indirectos.....	3,00%	0,02
		TOTAL PARTIDA.....		0,68

Asciende el precio total de la partida a la mencionada cantidad de CERO EUROS con SESENTA Y OCHO CÉNTIMOS

E28EB040 (E28EB040)	ud	CONO BALIZAMIENTO REFLECTANTE h=50 Cono de balizamiento reflectante de 50 cm. de altura (amortizable en 4 usos). s/R.D. 485/97.		
O01OA070	0,100 h.	Peón ordinario	12,53	1,25
P31SB040	0,250 ud	Cono balizamiento estándar h=50 cm.	15,60	3,90
		Suma la partida.....		5,15
		Costes indirectos.....	3,00%	0,15
		TOTAL PARTIDA.....		5,30

Asciende el precio total de la partida a la mencionada cantidad de CINCO EUROS con TREINTA CÉNTIMOS

E28EC030 (E28EC030)	ud	PANEL COMPLETO PVC 700x1000 mm. Panel completo serigrafiado sobre planchas de PVC blanco de 0,6 mm. de espesor nominal. Tamaño 700x1000 mm. Válido para incluir hasta 15 símbolos de señales, incluso textos "Prohibido el paso a toda persona ajena a la obra", i/colocación. s/R.D. 485/97.		
O01OA070	0,100 h.	Peón ordinario	12,53	1,25
P31SC030	1,000 ud	Panel completo PVC 700x1000 mm.	10,00	10,00
		Suma la partida.....		11,25
		Costes indirectos.....	3,00%	0,34
		TOTAL PARTIDA.....		11,59

Asciende el precio total de la partida a la mencionada cantidad de ONCE EUROS con CINCUENTA Y NUEVE CÉNTIMOS

E28ES010 (E28ES010)	ud	SEÑAL TRIANGULAR L=70cm. SOBRE TRIPODE Señal de seguridad triangular de L=70 cm., normalizada, con trípode tubular, amortizable en cinco usos, i/colocación y desmontaje. s/R.D. 485/97.		
O01OA050	0,150 h.	Ayudante	12,87	1,93
P31SV010	0,200 ud	Señal triang. L=70 cm.reflex.EG	26,65	5,33
P31SV155	0,200 ud	Caballete para señal D=60 L=90,70	23,54	4,71
		Suma la partida.....		11,97
		Costes indirectos.....	3,00%	0,36
		TOTAL PARTIDA.....		12,33

Asciende el precio total de la partida a la mencionada cantidad de DOCE EUROS con TREINTA Y TRES CÉNTIMOS

E28ES035 (E28ES035)	ud	SEÑAL CIRCULAR D=60cm. SOBRE TRIPODE Señal de seguridad circular de D=60 cm., normalizada, con trípode tubular, amortizable en cinco usos, i/colocación y desmontaje. s/R.D. 485/97.		
O01OA050	0,150 h.	Ayudante	12,87	1,93
P31SV030	0,200 ud	Señal circul. D=60 cm.reflex.EG	28,20	5,64
P31SV155	0,200 ud	Caballete para señal D=60 L=90,70	23,54	4,71
		Suma la partida.....		12,28
		Costes indirectos.....	3,00%	0,37
		TOTAL PARTIDA.....		12,65

Asciende el precio total de la partida a la mencionada cantidad de DOCE EUROS con SESENTA Y CINCO CÉNTIMOS



CUADRO DE DESCOMPUESTOS

Pavimentación Avda. del Ferrocarril
 Avda. del Ferrocarril
 Ayuntamiento de Ciudad Real

07-18

CÓDIGO CANTIDAD UD DESCRIPCIÓN PRECIO SUBTOTAL IMPORTE

E28ES060 (E28ES060)	ud PALETA MANUAL 2 CARAS STOP-OBL.			
		Señal de seguridad manual a dos caras: Stop-Dirección obligatoria, tipo paleta. (amortizable en dos usos). s/R.D. 485/97.		
P31SV090	0,500 ud	Paleta manual 2c. stop-d.obli	11,42	5,71
			Suma la partida.....	5,71
			Costes indirectos.....	3,00% 0,17
			TOTAL PARTIDA.....	5,88

Asciende el precio total de la partida a la mencionada cantidad de CINCO EUROS con OCHENTA Y OCHO CÉNTIMOS

U17BCB012 (U17BCB012)	ud BALIZA DE BORDE REFLECT. TB-7 10x30 cm.			
		Baliza de borde reflectante TB-7 de 10x30 cm., colocada.		
O01OA070	0,100 h.	Peón ordinario	12,53	1,25
P27EB012	1,000 ud	Baliza borde reflec. tipo TB-7 10x30cm	11,90	11,90
			Suma la partida.....	13,15
			Costes indirectos.....	3,00% 0,39
			TOTAL PARTIDA.....	13,54

Asciende el precio total de la partida a la mencionada cantidad de TRECE EUROS con CINCUENTA Y CUATRO CÉNTIMOS

E28EV150 (E28EV150)	ud CHUBASQUERO ALTA VISIBILIDAD			
		Chubasquero de lluvia impregnado exterior de PVC, capucha fija con cordón de apriete. Alta visibilidad, con tiras retroreflectantes microburbujas 3M, termoselladas, color plata, 50 mm, montaje paralelo. Amortizable en 3 usos. Certificado CE según EN471. s/R.D. 773/97.		
P31SS150	0,333 ud	Chubasquero alta visibilidad	29,25	9,74
			Suma la partida.....	9,74
			Costes indirectos.....	3,00% 0,29
			TOTAL PARTIDA.....	10,03

Asciende el precio total de la partida a la mencionada cantidad de DIEZ EUROS con TRES CÉNTIMOS

E28PB180 (E28PB180)	ud VALLA CONTENCIÓN DE PEATONES			
		Valla de contención de peatones, metálica, prolongable de 2,50 m. de largo y 1 m. de altura, color amarillo, amortizable en 5 usos, incluso colocación y desmontaje. s/R.D. 486/97.		
O01OA070	0,100 h.	Peón ordinario	12,53	1,25
P31CB050	0,200 ud	Valla contenc. peatones 2,5x1 m.	27,50	5,50
			Suma la partida.....	6,75
			Costes indirectos.....	3,00% 0,20
			TOTAL PARTIDA.....	6,95

Asciende el precio total de la partida a la mencionada cantidad de SEIS EUROS con NOVENTA Y CINCO CÉNTIMOS

E28PB167 (E28PB167)	m. VALLA ENREJADO GALV. PLIEGUES			
		Valla metálica móvil de módulos prefabricados de 3,50x2,00 m. de altura, enrejados de malla de D=5 mm. de espesor con cuatro pliegues de refuerzo, bastidores verticales de D=40 mm. y 1,50 mm. de espesor, todo ello galvanizado en caliente, sobre soporte de hormigón prefabricado de 230x600x150 mm., separados cada 3,50 m., accesorios de fijación, considerando 5 usos, incluso montaje y desmontaje. s/R.D. 486/97.		
O01OA050	0,050 h.	Ayudante	12,87	0,64
O01OA070	0,050 h.	Peón ordinario	12,53	0,63
P31CB111	0,200 m.	Valla enrej. móvil. pliegues 3,5x2 m.	7,94	1,59
			Suma la partida.....	2,86
			Costes indirectos.....	3,00% 0,09
			TOTAL PARTIDA.....	2,95

Asciende el precio total de la partida a la mencionada cantidad de DOS EUROS con NOVENTA Y CINCO CÉNTIMOS



CUADRO DE DESCOMPUESTOS

Pavimentación Avda. del Ferrocarril

Avda. del Ferrocarril

Ayuntamiento de Ciudad Real

07-18

CÓDIGO	CANTIDAD	UD	DESCRIPCIÓN	PRECIO	SUBTOTAL	IMPORTE
E28PF010 (E28PF010)		ud	EXTINTOR POLVO ABC 6 kg. PR.INC. Extintor de polvo químico ABC polivalente antibrasa de eficacia 21A/113B, de 6 kg. de agente extintor, con soporte, manómetro comprobable y boquilla con difusor, según norma EN-3:1996. Medida la unidad instalada. s/R.D. 486/97.			
O01OA070	0,100	h.	Peón ordinario	12,53	1,25	
P31CI010	1,000	ud	Extintor polvo ABC 6 kg. 21A/113B	34,10	34,10	
			Suma la partida.....			35,35
			Costes indirectos.....		3,00%	1,06
			TOTAL PARTIDA.....			36,41
Asciende el precio total de la partida a la mencionada cantidad de TREINTA Y SEIS EUROS con CUARENTA Y UN CÉNTIMOS						
E28PH120 (E28PH120)		m2	PROTECC. PASO ACERA PALASTRO 15 mm. Protección horizontal de paso de vehículos sobre acera, calzada, etc. con palastro de 15 mm. de espesor, colocado con camión grúa, incluso instalación, acufiado y desmontaje (amortizable en 20 usos).			
O01OA070	0,150	h.	Peón ordinario	12,53	1,88	
M07CG010	0,300	h.	Camión con grúa 6 t.	42,00	12,60	
P13TP015	6,000	kg	Palastro 15 mm.	0,73	4,38	
P01DW090	1,000	ud	Pequeño material	1,25	1,25	
			Suma la partida.....			20,11
			Costes indirectos.....		3,00%	0,60
			TOTAL PARTIDA.....			20,71
Asciende el precio total de la partida a la mencionada cantidad de VEINTE EUROS con SETENTA Y UN CÉNTIMOS						
E28RA005 (E28RA005)		ud	CASCO DE SEGURIDAD AJUST. ATALAJES Casco de seguridad con atalaje provisto de 6 puntos de anclaje, para uso normal y eléctrico hasta 440 V. Certificado CE. s/R.D. 773/97 y R.D. 1407/92.			
P31IA005	1,000	ud	Casco seguridad básico	5,37	5,37	
			Suma la partida.....			5,37
			Costes indirectos.....		3,00%	0,16
			TOTAL PARTIDA.....			5,53
Asciende el precio total de la partida a la mencionada cantidad de CINCO EUROS con CINCUENTA Y TRES CÉNTIMOS						
E28RA070 (E28RA070)		ud	GAFAS CONTRA IMPACTOS Gafas protectoras contra impactos, incoloras, (amortizables en 3 usos). Certificado CE. s/R.D. 773/97 y R.D. 1407/92.			
P31IA120	0,333	ud	Gafas protectoras	7,66	2,55	
			Suma la partida.....			2,55
			Costes indirectos.....		3,00%	0,08
			TOTAL PARTIDA.....			2,63
Asciende el precio total de la partida a la mencionada cantidad de DOS EUROS con SESENTA Y TRES CÉNTIMOS						
E28RA100 (E28RA100)		ud	SEMI MÁSCARA ANTIPOLVO 1 FILTRO Semi-mascarilla antipolvo un filtro, (amortizable en 3 usos). Certificado CE. s/R.D. 773/97 y R.D. 1407/92.			
P31IA150	0,333	ud	Semi-mascarilla 1 filtro	22,53	7,50	
			Suma la partida.....			7,50
			Costes indirectos.....		3,00%	0,23
			TOTAL PARTIDA.....			7,73
Asciende el precio total de la partida a la mencionada cantidad de SIETE EUROS con SETENTA Y TRES CÉNTIMOS						



CUADRO DE DESCOMPUESTOS

Pavimentación Avda. del Ferrocarril
Avda. del Ferrocarril
Ayuntamiento de Ciudad Real

07-18

CÓDIGO	CANTIDAD UD	DESCRIPCIÓN	PRECIO	SUBTOTAL	IMPORTE
E28RA120 (E28RA120)		ud CASCOS PROTECTORES AUDITIVOS Protectores auditivos con arnés a la nuca, (amortizables en 3 usos). Certificado CE. s/R.D. 773/97 y R.D. 1407/92.			
P31IA200	0,333 ud	Cascos protectores auditivos	12,20	4,06	
		Suma la partida.....		4,06	
		Costes indirectos.....	3,00%	0,12	
		TOTAL PARTIDA.....		4,18	
Asciende el precio total de la partida a la mencionada cantidad de CUATRO EUROS con DIECIOCHO CÉNTIMOS					
E28RC010 (E28RC010)		ud FAJA DE PROTECCIÓN LUMBAR Faja protección lumbar (amortizable en 4 usos). Certificado CE EN385. s/R.D. 773/97 y R.D. 1407/92.			
P31IC050	0,250 ud	Faja protección lumbar	22,38	5,60	
		Suma la partida.....		5,60	
		Costes indirectos.....	3,00%	0,17	
		TOTAL PARTIDA.....		5,77	
Asciende el precio total de la partida a la mencionada cantidad de CINCO EUROS con SETENTA Y SIETE CÉNTIMOS					
E28RC070 (E28RC070)		ud MONO DE TRABAJO POLIÉSTER-ALGODÓN Mono de trabajo de una pieza de poliéster-algodón (amortizable en un uso). Certificado CE. s/R.D. 773/97 y R.D. 1407/92.			
P31IC098	1,000 ud	Mono de trabajo poliéster-algodón	22,78	22,78	
		Suma la partida.....		22,78	
		Costes indirectos.....	3,00%	0,68	
		TOTAL PARTIDA.....		23,46	
Asciende el precio total de la partida a la mencionada cantidad de VEINTITRES EUROS con CUARENTA Y SEIS CÉNTIMOS					
E28RM060 (E28RM060)		ud PAR GUANTES DE NITRILO Par de guantes de nitrilo de alta resistencia. Certificado CE. s/R.D. 773/97 y R.D. 1407/92.			
P31IM025	1,000 ud	Par guantes de nitrilo amarillo	2,28	2,28	
		Suma la partida.....		2,28	
		Costes indirectos.....	3,00%	0,07	
		TOTAL PARTIDA.....		2,35	
Asciende el precio total de la partida a la mencionada cantidad de DOS EUROS con TREINTA Y CINCO CÉNTIMOS					
E28RM070 (E28RM070)		ud PAR GUANTES USO GENERAL SERRAJE Par de guantes de uso general de lona y serraje. Certificado CE. s/R.D. 773/97 y R.D. 1407/92.			
P31IM030	1,000 ud	Par guantes uso general serraje	2,00	2,00	
		Suma la partida.....		2,00	
		Costes indirectos.....	3,00%	0,06	
		TOTAL PARTIDA.....		2,06	
Asciende el precio total de la partida a la mencionada cantidad de DOS EUROS con SEIS CÉNTIMOS					
E28RP060 (E28RP060)		ud PAR DE BOTAS DE AGUA DE SEGURIDAD Par de botas de seguridad con plantilla y puntera de acero (amortizables en 1 usos). Certificado CE. s/R.D. 773/97 y R.D. 1407/92.			
P31IP020	1,000 ud	Par botas de agua de seguridad	24,10	24,10	
		Suma la partida.....		24,10	
		Costes indirectos.....	3,00%	0,72	
		TOTAL PARTIDA.....		24,82	
Asciende el precio total de la partida a la mencionada cantidad de VEINTICUATRO EUROS con OCHENTA Y DOS CÉNTIMOS					



CUADRO DE DESCOMPUESTOS

Pavimentación Avda. del Ferrocarril
 Avda. del Ferrocarril
 Ayuntamiento de Ciudad Real

07-18

CÓDIGO CANTIDAD UD DESCRIPCIÓN PRECIO SUBTOTAL IMPORTE

E28RP070 ud PAR DE BOTAS DE SEGURIDAD
 (E28RP070) Par de botas de seguridad con plantilla y puntera de acero (amortizables en 1 usos). Certificado CE. s/R.D. 773/97 y R.D. 1407/92.

P31IP025	1,000 ud	Par botas de seguridad	26,81	26,81
			Suma la partida.....	26,81
			Costes indirectos.....	3,00% 0,80
			TOTAL PARTIDA.....	27,61

Asciende el precio total de la partida a la mencionada cantidad de VEINTISIETE EUROS con SESENTA Y UN CÉNTIMOS

E28RP150 ud PAR RODILLERAS
 (E28RP150) Par de rodilleras ajustables de protección ergonómica (amortizables en 3 usos). Certificado CE. s/R.D. 773/97 y R.D. 1407/92.

P31IP100	0,333 ud	Par rodilleras	7,07	2,35
			Suma la partida.....	2,35
			Costes indirectos.....	3,00% 0,07
			TOTAL PARTIDA.....	2,42

Asciende el precio total de la partida a la mencionada cantidad de DOS EUROS con CUARENTA Y DOS CÉNTIMOS

E28W035 ud COSTO MENSUAL DE SEÑALIZACIÓN
 (E28W035) Costo mensual de conservación de instalaciones de señalización de obra, incluso realizando funciones de señalista, considerando 4 horas a la semana un oficial de 2ª.

P31W035	1,000 ud	Costo mensual de señalización	175,04	175,04
			Suma la partida.....	175,04
			Costes indirectos.....	3,00% 5,25
			TOTAL PARTIDA.....	180,29

Asciende el precio total de la partida a la mencionada cantidad de CIENTO OCHENTA EUROS con VEINTINUEVE CÉNTIMOS

E28W100 ud CUOTA MENSUAL SEGURIDAD Y SALUD
 (E28W100) Cuota correspondiente a una mensualidad de Seguridad y Salud acorde a las recomendaciones estipuladas en el Plan de Seguridad y Salud, en la que se incluyen parte proporcional de instalaciones de bienestar, señalización de riesgos, medidas de prevención individuales y colectivas, vigilancia de la salud, formación y comprobación de las medidas establecidas, todo ello según las directrices del Coordinador de Seguridad y Salud, la Dirección Facultativa o el vigilante de Seguridad y Salud designado en la obra.

P31W100	1,000 ms	Cuota mensual Seguridad y Salud	1.210,55	1.210,55
			Suma la partida.....	1.210,55
			Costes indirectos.....	3,00% 36,32
			TOTAL PARTIDA.....	1.246,87

Asciende el precio total de la partida a la mencionada cantidad de MIL DOSCIENTOS CUARENTA Y SEIS EUROS con OCHENTA Y SIETE CÉNTIMOS



MEDICIONES Y PRESUPUESTO

Pavimentación Avda. del Ferrocarril

Avda. del Ferrocarril

Ayuntamiento de Ciudad Real

07-18

Código	Descripción	Uds	Longitud	Anchura	Altura	Parciales	Cantidad	Precio	Importe
CAPÍTULO 01									
DEMOLICIONES Y TRABAJOS PREVIOS									
U01AB100	m. DEMOLICIÓN Y LEVANTADO DE BORDILLO								
(U01AB100)	Demolición y levantado de bordillo de cualquier tipo y cimientos de hormigón en masa, de espesor variable, incluso carga y transporte del material resultante a vertedero. Medida la longitud ejecutada.								
	Alcorques	12	3,00						36,00
	Paso Peatones antiguo 1	1	20,00						20,00
	Paso Peatones nuevo 1	1	16,00						16,00
	Paso Peatones 2	1	6,00						6,00
	Paso Peatones 4	1	23,00						23,00
	Parking biblioteca	1	5,00						5,00
	Paso Peatones 5	1	20,00						20,00
	Modificación trazado	1	37,00						37,00
	Cochera 13	1	4,00						4,00
	Cochera 15b y 17	1	10,00						10,00
							177,00	3,45	610,65
U01AV002	m CORTE DE PAVIMENTO DE ACERADO								
(U01AV002)	Corte de acerado de adoquines o baldosas de hormigón, granito, etc., incluso marcado previo. Medida la longitud ejecutada.								
	Paso Peatones 1	1	32,00						32,00
	Paso Peatones 2	1	21,00						21,00
	Paso Peatones 4	1	18,00						18,00
	Parking biblioteca	2	4,84						9,68
	Paso Peatones 5	1	16,00						16,00
	Modificación trazado	1	12,50						12,50
	Cochera 13	1	8,00						8,00
	Cochera 15b y 17	1	8,00						8,00
	...	2	20,00						40,00
							165,18	3,69	609,51
U01AB010	m2 DEMOLICIÓN Y LEVANTADO DE ACERAS								
(U01AB010)	Demolición y levantado de aceras de loseta hidráulica o equivalente, con solera de hormigón en masa 10/15 cm. d espesor, incluso carga y transporte de material resultante a vertedero. Medida la superficie realmente ejecutada.								
	Alcorques	12	1,00	1,00					12,00
	Paso Peatones dcha 1	1	5,80	5,17					29,99
	Paso Peatones izda 1	1	5,50	9,00					49,50
	Paso Peatones dcha 2	1	5,80	4,40					25,52
	Paso Peatones izda 2	1	4,47	4,40					19,67
	Paso Peatones dcha 4	1	4,84	4,40					21,30
	Paso Peatones izda 4	1	4,00	4,40					17,60
	Parking biblioteca	1	4,84	4,00					19,36
	Paso Peatones dcha 5	1	3,68	4,40					16,19
	Paso Peatones izda 5	1	4,00	4,40					17,60
	Modificación trazado	1	8,00	0,50					4,00
	Cochera 13	1	4,00	4,00					16,00
	Cochera 15b y 17	1	6,50	4,00					26,00
	Acerado hundido	1	22,00	2,85					62,70
							337,43	5,76	1.943,60
U01AB016	m2 LEVANTADO Y PALETIZADO PAVIMENTO ADOQUINES								
(U01AB016)	Levantado mediante medios mecánicos o manuales, de solados de pavimento de adoquines para su posterior reutilización, incluida la selección de piezas, limpieza, apilado sobre palés, carga y transporte al lugar de empleo. Medida la superficie realmente ejecutada.								



MEDICIONES Y PRESUPUESTO

Pavimentación Avda. del Ferrocarril

Avda. del Ferrocarril

Ayuntamiento de Ciudad Real

07-18

Código	Descripción	Uds	Longitud	Anchura	Altura	Parciales	Cantidad	Precio	Importe
	Paso Peatones calz dcha 1	1	7,10	4,40		31,24			
	Paso Peatones mediana 1	1	6,70	4,40		29,48			
	Paso Peatones calz izda 1	1	7,85	4,40		34,54			
	Paso Peatones mediana 4	1	3,42	4,40		15,05			
	Paso Peatones mediana 5	1	3,10	4,40		13,64			
							123,95	6,67	826,75
U01AB020	m2 DEMOLICION Y LEVANTADO DE FIRMES								
(U01AB020)	Demolición y levantado mediante medios mecánicos o manuales, de firmes existentes: aglomerado asfáltico, pavimento de hormigón en masa, adoquinados, soleras, cimentaciones, etc., hasta 30 cm. de espesor máximo, incluso carga y transporte de material sobrante a vertedero. Medida la superficie realmente ejecutada.								
	Modificación trazado	1	22,00	1,00		22,00			
							22,00	3,04	66,88
U01AW040	ud. RETIRADA DE VEHICULO DE LA VIA PUBLICA								
(U01AW040)	Retirada de vehículo de la vía pública mediante camión grúa, bajo la supervisión y dirección de la Policía Local, previa señalización por parte de la contrata con 48 horas de antelación, con p.p. de medios auxiliares. Medida la unidad ejecutada.								
	Vehículos presentes	2				2,00			
							2,00	16,49	32,98
U03DF010	m2 FRESADO FIRME MBC SECCIÓN COMPLETA								
(U03DF010)	Fresado (por cm.) de firme de mezcla bituminosa en caliente en sección completa o semicalzada, incluso carga, barrido y transporte a vertedero o lugar de empleo.								
	Calzada dcha carril dcho	5	598,00	3,60		10.764,00			
	Calzada dcha carril izdo	5	598,00	3,50		6.906,90	0,66		
	Calzada izda carril dcho	5	598,00	3,60		10.764,00			
	Calzada izda carril izdo	5	598,00	3,50		6.906,90	0,66		
	Entronque C/ Laguna de la Posadilla 1	5	10,00	7,00		350,00			
	Entronque C/ Laguna de la Posadilla 2	5	10,00	7,00		350,00			
	Entronque C/ Valle de Alcudia 1	5	10,00	7,00		350,00			
	Entronque C/ Valle de Alcudia 2	5	10,00	7,00		350,00			
							36.741,80	0,37	13.594,47
U01AIS001	ud. LEVANTADO IMBORNAL C/COMPRES.								
(U01AIS001)	Levantado por medios manuales, con ayuda de compresor, de imbornal sifónico, con recuperación de elementos reutilizables del mismo, incluso retirada, carga y transporte a vertedero de productos sobrantes y a lugar de acopio los elementos reutilizables, a definir por la D. F. Medida la unidad ejecutada.								
	Imb existente Paso 1	1				1,00			
							1,00	4,03	4,03
U01AV001	m CORTE DE FIRME MEZCLA BITUM. CALIENTE								
(U01AV001)	Corte de firme de mezcla bituminosa en caliente, solera de hormigón, etc., incluso marcado previo. Medida la longitud ejecutada.								
	Zona nuevo trazado	1	38,00			38,00			
	Conexión Imbornal 1	2	7,50			15,00			
	Conexión Imbornal 2	1	5,70			5,70			
	Conexión Imbornal 3	1	5,50			5,50			
	Conexión Imbornal 4	2	20,30			40,60			
	Conexión Imbornal 5	1	10,00			10,00			
	Conexión Imbornal 6	1	13,30			13,30			
	Conexión Imbornal 7	1	11,00			11,00			



MEDICIONES Y PRESUPUESTO

Pavimentación Avda. del Ferrocarril

Avda. del Ferrocarril

Ayuntamiento de Ciudad Real

07-18

Código	Descripción	Uds	Longitud	Anchura	Altura	Parciales	Cantidad	Precio	Importe
	Conexión lmbornal 8	1	5,00			5,00			
	Conexión lmbornal 9	1	15,90			15,90			
	Conexión lmbornal 10	1	2,70			2,70			
	Conexión lmbornal 11	2	13,40			26,80			
	Conexión lmbornal 12	2	13,40			26,80			
							216,30	3,04	657,55
E01DTW050	ud ALQ. CONTENEDOR 5 m3								
(E01DTW050)	Servicio de entrega y recogida de contenedor de 5 m3. de capacidad, colocado a pie de carga y considerando una distancia no superior a 10 km.								
	3 meses	3				3,00			
							3,00	154,50	463,50
U01EZ080	m3 EXC. MAN. ZANJA LOCALIZACIÓN DE INSTALACIONES								
(U01EZ080)	Excavación en zanjas para la localización de instalaciones de cualquier tipo, hasta 2 m. de profundidad, en terrenos de todo tipo, con rotura de firme existente con retro-excavadora con martillo rompedor, excavación manual con ayuda de compresor, con extracción de tierras a los bordes, posterior relleno con arena de río, extendido y compactado con pisón compactador manual tipo rana, en tongadas de 30 cm. de espesor, incluso regado. Carga a máquina y transporte de productos al vertedero con camión basculante, incluso canón de vertido y p.p. de medios auxiliares. Medido el volumen teórico ejecutado.								
	Conexión lmbornal 1	1	7,50	0,50	0,60	2,25			
	Conexión lmbornal 2	1	5,70	0,50	0,60	1,71			
	Conexión lmbornal 3	1	5,50	0,50	0,60	1,65			
	Conexión lmbornal 4	1	20,30	0,50	0,60	6,09			
	Conexión lmbornal 5	1	10,00	0,50	0,60	3,00			
	Conexión lmbornal 6	1	13,30	0,50	0,60	3,99			
	Conexión lmbornal 7	1	11,00	0,50	0,60	3,30			
	Conexión lmbornal 8	1	5,00	0,50	0,60	1,50			
	Conexión lmbornal 9	1	15,90	0,50	0,60	4,77			
	Conexión lmbornal 10	1	2,70	0,50	0,60	0,81			
	Conexión lmbornal 11	1	13,40	0,50	0,60	4,02			
	Conexión lmbornal 12	1	13,40	0,50	0,60	4,02			
							37,11	43,76	1.623,93
U01BQ040	ud TALADO ÁRBOL DIÁMETRO 30-50 cm.								
(U01BQ040)	Talado de árbol de diámetro 30/50 cm., troceado y apilado del mismo en la zona indicada, incluso carga y transporte a vertedero de ramas y el resto de los productos resultantes.								
		2				2,00			
							2,00	23,25	46,50
U01BQ050	ud DESTOCONADO ÁRBOL D=30-50 cm.								
(U01BQ050)	Destoconado de árbol de diámetro 30/50 cm., incluso carga y transporte a vertedero del tocón y relleno de tierra compactada del hueco resultante.								
		2				2,00			
							2,00	9,50	19,00
TOTAL CAPÍTULO 01									20.499,35



MEDICIONES Y PRESUPUESTO

Pavimentación Avda. del Ferrocarril

Avda. del Ferrocarril

Ayuntamiento de Ciudad Real

07-18

Código	Descripción	Uds	Longitud	Anchura	Altura	Parciales	Cantidad	Precio	Importe
CAPÍTULO 02									
PAVIMENTACIONES Y ACERADOS									
U04BH085	m. BORD.HORM. BICAPA GRIS C-6 9-12x25 cm.								
(U04BH085)	Bordillo de hormigón bicapa, de color gris, tipo C-6, achaflanado, de 9 y 12 cm. de bases superior e inferior y 25 cm. de altura, colocado sobre solera de hormigón HM-20/P/20/I, de 10 cm. de espesor, rejuntado y limpieza, sin incluir la excavación previa ni el relleno posterior.								
	Mediana Paso Peatones 1	2	6,50						13,00
	Paso Peatones 2	1	14,00						14,00
	Paso Peatones 4	1	24,00						24,00
	Parking biblioteca	1	5,00						5,00
	Mediana Paso Peatones 4	2	3,50						7,00
	Mediana Paso Peatones 5	2	3,50						7,00
									70,00
									11,36
									795,20
U04BH071	m. BORDI.HOR.BICA.GRIS C-3 14-17x28 EXC.								
(U04BH071)	Bordillo de hormigón bicapa, de color gris, tipo C-3, achaflanado, de 14 y 17 cm. de bases superior e inferior y 28 cm. de altura, colocado sobre solera de hormigón HM-20/P/20/I, de 10 cm. de espesor, rejuntado y limpieza, incluida la rotura del pavimento existente, la excavación previa y la retirada de escombros a vertedero. Medida la longitud ejecutada.								
	Alcorques	12	2,00						24,00
	Paso Peatones antiguo 1	4	4,00						16,00
	Paso Peatones nuevo 1	4	4,00						16,00
	Paso Peatones 4	4	4,00						16,00
	Paso Peatones 5	4	4,00						16,00
	Modificación trazado	1	37,00						37,00
	Cochera 9 y 11	1	4,00						4,00
	Cochera 13	1	4,00						4,00
	Cochera 15b y 17	1	10,00						10,00
									143,00
									20,30
									2.902,90
E04SM040	m2 SOLERA HORMIG.HM-20/P/20 e=15cm								
(E04SM040)	Solera de hormigón en masa de 15 cm. de espesor, realizada con hormigón HM-20 N/mm ² , Tmáx.20 mm., elaborado en obra, i/vertido, colocación, p.p. de juntas, aserrado de las mismas y fratasado. Según NTE-RSS y EHE.								
	Paso Peatones mediana 1	1	6,70	4,40					29,48
	Paso Peatones mediana 4	1	3,42	4,40					15,05
	Paso Peatones mediana 5	1	3,10	4,40					13,64
	Acerado hundido	1	22,00	2,85					62,70
									120,87
									10,65
									1.287,27
E04SA020	m2 SOLER.HA-25, 15cm.ARMA.#15x15x6								
(E04SA020)	Solera de hormigón de 15 cm. de espesor, realizada con hormigón HA-25 N/mm ² , Tmáx.20 mm., elaborado en obra, i/vertido, colocación y armado con mallazo 15x15x6, p.p. de juntas, aserrado de las mismas y fratasado. Según NTE-RSS y EHE.								
	Paso Peatones calz dcha 1	1	7,10	4,40					31,24
	Paso Peatones calz izda 1	1	10,50	4,50					47,25
	Parking biblioteca	1	7,00	4,00					28,00
	Modificación trazado	1	8,00	0,50					4,00
	Cochera 13	1	4,00	4,00					16,00
	Cochera 15b y 17	1	6,50	4,00					26,00
									152,49
									14,38
									2.192,81



MEDICIONES Y PRESUPUESTO

Pavimentación Avda. del Ferrocarril

Avda. del Ferrocarril

Ayuntamiento de Ciudad Real

07-18

Código	Descripción	Uds	Longitud	Anchura	Altura	Parciales	Cantidad	Precio	Importe
U04VQ001	m2 PAV.ADOQ.HORM. RECTO GRIS 20x10x8								
(U04VQ001)	Pavimento de adoquín prefabricado de hormigón bicapa en color gris, de forma rectangular de 20x10x8 cm., colocado sobre cama de garbancillo 3/6 mm., rasanteada, de 3/4 cm. de espesor, dejando entre ellos una junta de separación de 2/3 mm. para su posterior relleno con arena caliza de machaqueo, i/recebado de juntas, barrido y compactación, a colocar sobre base firme existente, no incluido en el precio, compactada al 100% del ensayo proctor.								
	Parking biblioteca	1	6,90	3,00		20,70			
							20,70	21,36	442,15
U04VQ1901	m2 PAV.ADOQ.HORM. SIMILAR AL EXISTENTE								
(U04VQ1901)	Pavimento de adoquín prefabricado de hormigón bicapa en similares al existente suaves, de forma octogonal de dimensiones iguales al existente o bien de modo rectangular, colocado sobre cama de arena de río, rasanteada, de 3/4 cm. de espesor, dejando entre ellos una junta de separación de 2/3 mm. para su posterior relleno con arena caliza de machaqueo, i/recebado de juntas, barrido y compactación, a colocar sobre base firme existente, compactada al 100% del ensayo proctor, no incluida en el precio.								
	Alcorques	12	1,00	1,00		12,00			
	Paso Peatones dcha 1	1	5,80	5,17		29,99			
	A descontar	-1	1,20	4,40		-5,28			
	A descontar	-1	4,60	1,20		-5,52			
	Paso Peatones izda 1	1	5,50	9,00		49,50			
	A descontar	-1	1,20	4,40		-5,28			
	A descontar	-1	9,00	1,20		-10,80			
	Paso Peatones dcha 2	1	5,80	4,40		25,52			
	A descontar	-1	1,20	4,40		-5,28			
	A descontar	-1	4,60	1,20		-5,52			
	Paso Peatones izda 2	1	4,47	4,40		19,67			
	A descontar	-1	1,20	4,40		-5,28			
	A descontar	-1	7,90	1,20		-9,48			
	Paso Peatones dcha 4	1	4,84	4,40		21,30			
	A descontar	-1	1,20	4,40		-5,28			
	A descontar	-1	5,70	1,20		-6,84			
	Paso Peatones izda 4	1	4,00	4,40		17,60			
	A descontar	-1	1,20	4,40		-5,28			
	A descontar	-1	2,80	1,20		-3,36			
	Paso Peatones dcha 5	1	3,68	4,40		16,19			
	A descontar	-1	1,20	4,40		-5,28			
	A descontar	-1	2,50	1,20		-3,00			
	Paso Peatones izda 5	1	4,00	4,40		17,60			
	A descontar	-1	1,20	4,40		-5,28			
	A descontar	-1	2,80	1,20		-3,36			
	Modificación trazado	1	22,00	1,00		22,00			
	Cochera 13	1	4,00	4,00		16,00			
	Cochera 15b y 17	1	6,50	4,00		26,00			
	Acerado hundido	1	22,00	2,85		62,70			
							245,95	27,11	6.667,70
U03CZ060	m2 ZAHORRA ARTIFICIAL 75% BASE e=30 cm								
(U03CZ060)	Zahorra artificial, huso ZA(40)/ZA(25), en capas de base de 30 cm. de espesor, con 75 % de caras de fractura, puesta en obra, extendida y compactada, incluso preparación de la superficie de asiento.								
	Acerado hundido	1	22,00	2,85		62,70			
							62,70	7,41	464,61



MEDICIONES Y PRESUPUESTO

Pavimentación Avda. del Ferrocarril

Avda. del Ferrocarril

Ayuntamiento de Ciudad Real

07-18

Código	Descripción	Uds	Longitud	Anchura	Altura	Parciales	Cantidad	Precio	Importe
U04VBT106	m2 SOL. TERRAZO ROJO BOTONES 40x40X4 S/S								
(U04VBT106)	Pavimento de baldosa de terrazo para exteriores, acabado superficial en botones, de 40x40x4 cm., en color rojo, clase II, bicapa, según Norma UNE - EN -13748-2:2005, sentada con mortero de cemento M-5, i/p.p. de cortes, colocación de cerco y tapas de arquetas existentes, junta de dilatación, enlechado y limpieza. Medida la superficie ejecutada.								
	Paso Peatones dcha 1	1	1,20	4,40					5,28
	.	1	4,60	1,20					5,52
	Mediana	1	6,50	4,40					28,60
	Paso Peatones izda 1	1	1,20	4,40					5,28
	.	1	9,00	1,20					10,80
	Paso Peatones dcha 2	1	1,20	4,40					5,28
	.	1	4,60	1,20					5,52
	Paso Peatones izda 2	1	1,20	4,40					5,28
	.	1	7,90	1,20					9,48
	Paso Peatones dcha 4	1	1,20	4,40					5,28
	.	1	5,70	1,20					6,84
	Mediana	1	3,50	4,40					15,40
	Paso Peatones izda 4	1	1,20	4,40					5,28
	.	1	2,80	1,20					3,36
	Paso Peatones dcha 5	1	1,20	4,40					5,28
	.	1	2,50	1,20					3,00
	Mediana	1	3,50	4,40					15,40
	Paso Peatones izda 5	1	1,20	4,40					5,28
	.	1	2,80	1,20					3,36
							149,52	22,64	3.385,13
U18S310ES	m DESMONTAJE Y MONTAJE DE REDUCTORES DE VELOCIDAD								
(U18S310ES)	Desmontaje, almacenamiento y montaje de reductores de velocidad anclados con tornillos tipo y reposición de los tornillos si fuera el caso. totalmente instalado.								
	Calzada Derecha	5	7,10						35,50
	Calzada Izquierda	5	7,10						35,50
							71,00	20,88	1.482,48
U03RI050	m2 RIEGO DE IMPRIMACIÓN ECI								
(U03RI050)	Riego de imprimación, con emulsión asfáltica catiónica de imprimación ECI, de capas granulares, con una dotación de 1 kg/m2, incluso barrido y preparación de la superficie.								
	Calzada dcha carril dcho	1	598,00	3,60			1.614,60	0,75	
	Calzada izda carril dcho	1	598,00	3,60			1.614,60	0,75	
							3.229,20	0,52	1.679,18
U03VC0941	m2 M.B.C. EN BASES DE ALTO MÓDULO AC22 BASE/BIN								
(U03VC0941)	Mezcla bituminosa en caliente, en bases de alto modulo, con betún BM-1 15/25, áridos con desgaste de Los Angeles < 25, fabricada y puesta en obra, extendido y compactación, con un espesor de 7 cms y densidad 2.4, incluido filler calizo de aportación y betún.								
	Calzada dcha carril dcho	1	598,00	3,60			1.614,60	0,75	
	Calzada izda carril dcho	1	598,00	3,60			1.614,60	0,75	
							3.229,20	10,28	33.196,18
U03RA0501	m2 EMULSIÓN C60B4TER MODIF. RIEGO TERMOADHERENTE								
(U03RA0501)	Emulsión asfáltica catiónica, de rotura rápida C60C4TER modificada con elastómeros, empleada en riegos de adherencia, con una dotación de 0,50 kg/m2, incluso barrido y preparación de la superficie.								
	Calzada dcha carril dcho	1	598,00	3,60			2.152,80		
	Calzada dcha carril izdo	1	598,00	3,50			2.093,00		
	Calzada izda carril dcho	1	598,00	3,60			2.152,80		
	Calzada izda carril izdo	1	598,00	3,50			2.093,00		
	Entronque C/ Laguna de la	1	10,00	7,00			70,00		



MEDICIONES Y PRESUPUESTO

Pavimentación Avda. del Ferrocarril

Avda. del Ferrocarril

Ayuntamiento de Ciudad Real

07-18

Código	Descripción	Uds	Longitud	Anchura	Altura	Parciales	Cantidad	Precio	Importe
	Posadilla 1								
	Entronque C/ Laguna de la	1	10,00	7,00			70,00		
	Posadilla 2								
	Entronque C/ Valle de	1	10,00	7,00			70,00		
	Alcudia 1								
	Entronque C/ Valle de	1	10,00	7,00			70,00		
	Alcudia 2								
							8.771,60	0,29	2.543,76
U03VC275	m2 C. RODADURA AC 16 SURF D (D-12) e=4cm. D.A.<25 S/R								
(U03VC275)	Suministro y puesta en obra de M.B.C. tipo AC 16 SURF D (D-12) en capa de rodadura de 4 cm. de espesor, con áridos con desgaste de los ángeles < 25, extendida y compactada, incluido filler de aportación y betún.								
	Calzada dcha carril dcho	1	598,00	3,60			2.152,80		
	Calzada dcha carril izdo	1	598,00	3,50			2.093,00		
	Calzada izda carril dcho	1	598,00	3,60			2.152,80		
	Calzada izda carril izdo	1	598,00	3,50			2.093,00		
	Entronque C/ Laguna de la	1	10,00	7,00			70,00		
	Posadilla 1								
	Entronque C/ Laguna de la	1	10,00	7,00			70,00		
	Posadilla 2								
	Entronque C/ Valle de	1	10,00	7,00			70,00		
	Alcudia 1								
	Entronque C/ Valle de	1	10,00	7,00			70,00		
	Alcudia 2								
							8.771,60	5,26	46.138,62
TOTAL CAPÍTULO 02.....									103.177,99



MEDICIONES Y PRESUPUESTO

Pavimentación Avda. del Ferrocarril

Avda. del Ferrocarril

Ayuntamiento de Ciudad Real

07-18

Código	Descripción	Uds	Longitud	Anchura	Altura	Parciales	Cantidad	Precio	Importe
CAPÍTULO 03									
SEÑALIZACIÓN									
U17HMC032	m. M.VIAL CONTINUA ACRÍLICA ACUOSA 15 cm								
(U17HMC032)	Marca vial reflexiva continua blanca/amarilla, de 15 cm. de ancho, ejecutada con pintura acrílica en base acuosa con una dotación de 720 gr./m2 y aplicación de microesferas de vidrio con una dotación de 480 gr./m2, excepto premarcaje.								
	Calzada dcha	2	598,00						1.196,00
	Aparcamientos calzada dcha.	-1	229,00						-229,00
	Calzada izda	2	598,00						1.196,00
	Aparcamientos calzada izda.	-1	60,00						-60,00
	Zig zag parada autobús	1	27,00						27,00
									2.130,00
									0,43
									915,90
U17HMC031EVm.	M.VIAL DISCON. ACRÍLICA ACUOSA 15 cm								
(U17HMC031EV)	Marca vial reflexiva discontinua blanca/amarilla, de 15 cm. de ancho, ejecutada con pintura acrílica en base acuosa con una dotación de 720 gr./m2 y aplicación de microesferas de vidrio con una dotación de 480 gr./m2, realmente pintado, excepto premarcaje.								
	Aparcamientos calzada dcha.	1	229,00						229,00
	Aparcamientos calzada izda.	1	60,00						60,00
									289,00
									0,46
									132,94
U17HMC031	m. M.VIAL DISCON. ACRÍLICA ACUOSA 10 cm								
(U17HMC031)	Marca vial reflexiva discontinua blanca/amarilla, de 10 cm. de ancho, ejecutada con pintura acrílica en base acuosa con una dotación de 720 gr./m2 y aplicación de microesferas de vidrio con una dotación de 480 gr./m2, realmente pintado, incluso premarcaje.								
	Calzada dcha	1	598,00						598,00
	Calzada izda carril dcho	1	598,00						598,00
									1.196,00
									0,35
									418,60
U17HSC020	m2 PINTURA TERMOPLÁSTICA CEBREADOS								
(U17HSC020)	Pintura termoplástica en frío dos componentes, reflexiva, con una dotación de pintura de 3 kg/m2, y 0,6 kg/m2 de microesferas de vidrio, en cebreados, realmente pintado, incluso barrido y premarcaje sobre el pavimento.								
	Pasos de cebra	10	7,10	4,40				0.5	156,20
	Líneas de detención pasos de peatones	10	7,10	0,40					28,40
	Líneas de detención finalización avenida	2	7,10	0,40					5,68
	Calle Laguna de la Posadilla	3	12,00	0,40					14,40
	Calle Valle de Alcudia Calzada Dcha	2	6,00	0,40					4,80
	Calle Valle de Alcudia Calzada Izda.	1	12,00	0,40					4,80
	Salida Estación de Autobuses	1	11,00	0,40					4,40
	Señalización flechas pasos elevados	16	7,10	2,00				0.25	56,80
	...	1	5,00	10,00					50,00
									325,48
									13,38
									4.354,92



MEDICIONES Y PRESUPUESTO

Pavimentación Avda. del Ferrocarril

Avda. del Ferrocarril

Ayuntamiento de Ciudad Real

07-18

Código	Descripción	Uds	Longitud	Anchura	Altura	Parciales	Cantidad	Precio	Importe
U17HSS020	m2 PINTURA TERMOPLÁSTICA SÍMBOLOS								
(U17HSS020)	Pintura termoplástica en frío dos componentes, reflexiva, blanca, en símbolos y flechas, realmente pintado, incluso barrido y premarcaje sobre el pavimento, con una dotación de pintura de 3 kg/m2 y 0,6 kg/m2 de microesferas de vidrio.								
	LETRAS STOP								
	Laguna de la Posadilla	2	1,27			2,54			
	Valle de Alcudia	2	1,27			2,54			
	CEDA EL PASO								
	Finalización de Avenida	4	1,45			5,80			
	Laguna de la Posadilla	1	1,45			1,45			
	FLECHAS								
	Flechas de frente	7	1,20			8,40			
	Flechas de frente y derecha	3	2,22			6,66			
	Flechas a la derecha	4	1,55			6,20			
							33,59	16,04	538,78
U15NAB115	ud BOLARDO TUBO ACERO BANDA INOX								
(U15NAB115)	Suministro y colocación de bolardo F.Benito o equivalente, de tubo de acero de 1.00 m. de altura libre y 0,2 m. para anclaje, sección circular de 95 mm. de diámetro medio, con banda rehundida de acero inoxidable de 3 cm., a 10 cm. de la coronación, terminado en oxirón negro, i/ excavación, dado de hormigon de 0,4x0,2x0,2 m., remates de pavimento, limpieza y retirada de escombros a vertedero. Medida la unidad ejecutada.								
	Paso Peatones 1	2				2,00			
	Paso Peatones 2	2				2,00			
	Paso Peatones 4	2				2,00			
	Paso Peatones 5	2				2,00			
							8,00	50,26	402,08
U15MX001	ud RECOLOCADO SEÑALIZACION								
(U15MX001)	Recolocado de señal vertical de circulación, informativa urbana, papelera, bolardo, etc., con poste, incluso levantado, acopio, apertura de hoyo, cimentación, colocación y retirada de escombros a vertedero. Medida la unidad ejecutada.								
	Recolocación señales	6				6,00			
							6,00	28,65	171,90
TOTAL CAPÍTULO 03.....									6.935,12



MEDICIONES Y PRESUPUESTO

Pavimentación Avda. del Ferrocarril

Avda. del Ferrocarril

Ayuntamiento de Ciudad Real

07-18

Código	Descripción	Uds	Longitud	Anchura	Altura	Parciales	Cantidad	Precio	Importe
CAPÍTULO 04									
INSTALACIONES									
U11SB140PC	ud DESMONTAJE DE COLUMNA SEMAFÓRICA Y NUEVO MONTAJE								
(U11SB140PC)	Desmontaje de columna semafórica hasta 3 m. de altura, traslado y nueva instalación en lugar indicado en planos. Unidad totalmente terminada y en funcionamiento.								
		1					1,00		
								53,77	53,77
U11SAM010	ud CIMENTACIÓN P/COLUMNA < 3 m.								
(U11SAM010)	Cimentación para columna de altura inferior a 3 m., con dimensiones 50x50x70 cm., en hormigón HM-20/P/40, i/excavación necesaria, pernos de anclaje de 30 cm. de longitud y codo de PVC 90º de 100 mm. de diámetro.								
	columna a mover	1					1,00		
								51,27	51,27
U11SAC020	m. CANALIZACIÓN B/ACERA PREVISTA								
(U11SAC020)	Canalización con 2 tubos de PVC de 100 mm. de diámetro, bajo acera prevista, i/excavación en zanja 40x60 cm. y relleno de fondo con 5 cm. de arena de río y resto c/tierras excavadas.								
		1	5,00				5,00		
								15,47	77,35
U11SAT012	ud PICA TOMA TIERRA INSTALADA L=1,5 m.								
(U11SAT012)	Pica para toma de tierra de semáforo o alumbrado, de acero cobrizado de 1,5 m. de longitud y D=14,6 mm., i/suministro, montaje y arqueta ciega de 60x60x55 cm.								
		1					1,00		
								76,89	76,89
U11SC019	m. SUM.INST.CABLE RV-K 0,6/1 kV 4x2,5 mm2								
(U11SC019)	Suministro e instalación de cable RV K 0,6/1Kv de 4x2,5 mm2								
		1	10,00				10,00		
								4,66	46,60
U11SC018	m. SUM.INST.CABLE RV-K 0,6/1 kV 3x2,5 mm2								
(U11SC018)	Suministro e instalación de cable RV K 0,6/1Kv de 3x2,5 mm2								
		1	10,00				10,00		
								4,28	42,80
TOTAL CAPÍTULO 04.....									348,68



MEDICIONES Y PRESUPUESTO

Pavimentación Avda. del Ferrocarril

Avda. del Ferrocarril

Ayuntamiento de Ciudad Real

07-18

Código	Descripción	Uds	Longitud	Anchura	Altura	Parciales	Cantidad	Precio	Importe
CAPÍTULO 05									
SANEAMIENTO									
U07EIO020P	ud IMBORNAL SIF. CODO PVC D.160 mm. C/EXC. Y REL.HORM.								
(U07EIO020P)	Imbornal sifónico para recogida de aguas pluviales, de arqueta dividida en 40x30 y 30x30 cm. interiores y 70 cm. de profundidad; construida con fábrica de ladrillo perforado tosco de 1/2 pie de espesor, recibida con mortero de cemento M-5, sobre solera de hormigón en masa HM-20/P/20 de 10 cm. de espesor; instalación de sifón de tubo de polipropileno y codo de PVC d. 160 mm. en partición interior; enfoscado con mortero de cemento M-5 y bruñido interior con mortero de cemento M-15, rejilla cóncava con aberturas en diagonal, abatible y antirrobo de fundición dúctil, tapa y cerco de arqueta de 30x30 de fundición dúctil, con p.p. de medios auxiliares, incluida excavación, relleno perimetral con hormigón, conexiones de tuberías y retirada de escombros a vertedero. Medida la unidad terminada.	6				6,00			
							6,00	155,28	931,68
U07EIO021PC	ud IMBORNAL SIF. CODO PVC D.160 mm. C/EXC. Y SIN REJILLA								
(U07EIO021PC)	Imbornal sifónico para recogida de aguas pluviales, de arqueta dividida en 40x30 y 30x30 cm. interiores y 70 cm. de profundidad; construida con fábrica de ladrillo perforado tosco de 1/2 pie de espesor, recibida con mortero de cemento M-5, sobre solera de hormigón en masa HM-20/P/20 de 10 cm. de espesor; instalación de sifón de tubo de polipropileno y codo de PVC d. 160 mm. en partición interior; enfoscado con mortero de cemento M-5 y bruñido interior con mortero de cemento M-15, colocación de rejilla y cerco de arqueta de 30x30 recuperados en obra de fundición dúctil, con p.p. de medios auxiliares, incluida excavación, relleno perimetral con hormigón, conexiones de tuberías y retirada de escombros a vertedero. Medida la unidad terminada.	1				1,00			
							1,00	113,02	113,02
U07EIL015	ud IMBORNAL SIFÓNICO PP 50x26x40cm c/REJA FUND. c/EXC.								
(U07EIL015)	Imbornal sifónico prefabricado de polipropileno, para recogida de aguas pluviales, de 50x26x40 cm. de medidas exteriores, incluido sifón, junta de estanqueidad para unión tubo-arqueta y reja con aberturas en diagonal de fundición dúctil de 46x23 cm., colocado sobre cama de arena de 15 cm. de espesor, recibido a tubo de saneamiento y con p.p. de medios auxiliares, incluida excavación, relleno perimetral de 15 cm. con hormigón, conexiones de tuberías y retirada de escombros a vertedero. Medida la unidad terminada.	6				6,00			
							6,00	87,21	523,26
U03WC010A	m3 HORMIGÓN COMPACTADO EN RELLENO DE ZANJAS								
(U03WC010A)	Hormigón compactado en zanjas para colocación de tuberías de conexión de imbornales, puesto en obra, extendido, compactado, rasanteado y curado.								
	Conexión Imbornal 1	1	7,50	0,50	0,30	1,13			
	Conexión Imbornal 2	1	5,70	0,50	0,30	0,86			
	Conexión Imbornal 3	1	5,50	0,50	0,30	0,83			
	Conexión Imbornal 4	1	20,30	0,50	0,30	3,05			
	Conexión Imbornal 5	1	10,00	0,50	0,30	1,50			
	Conexión Imbornal 6	1	13,30	0,50	0,30	2,00			
	Conexión Imbornal 7	1	11,00	0,50	0,30	1,65			
	Conexión Imbornal 8	1	5,00	0,50	0,30	0,75			
	Conexión Imbornal 9	1	15,90	0,50	0,30	2,39			
	Conexión Imbornal 10	1	2,70	0,50	0,30	0,41			
	Conexión Imbornal 11	1	13,40	0,50	0,30	2,01			
	Conexión Imbornal 12	1	13,40	0,50	0,30	2,01			
							18,59	65,48	1.217,27



MEDICIONES Y PRESUPUESTO

Pavimentación Avda. del Ferrocarril

Avda. del Ferrocarril

Ayuntamiento de Ciudad Real

07-18

Código	Descripción	Uds	Longitud	Anchura	Altura	Parciales	Cantidad	Precio	Importe
U01ZS012	m3 CARGA Y TRANSPORTE CARRE. 10 km								
(U01ZS012)	Carga y transporte por carretera de material suelto sin clasificar a 20 km. de distancia, previamente apilado, medido s/camión, con medios mecánicos.								
	Conexión lmbornal 1	1	7,50	0,50	0,60	2,25			
	Conexión lmbornal 2	1	5,70	0,50	0,60	1,71			
	Conexión lmbornal 3	1	5,50	0,50	0,60	1,65			
	Conexión lmbornal 4	1	20,30	0,50	0,60	6,09			
	Conexión lmbornal 5	1	10,00	0,50	0,60	3,00			
	Conexión lmbornal 6	1	13,30	0,50	0,60	3,99			
	Conexión lmbornal 7	1	11,00	0,50	0,60	3,30			
	Conexión lmbornal 8	1	5,00	0,50	0,60	1,50			
	Conexión lmbornal 9	1	15,90	0,50	0,60	4,77			
	Conexión lmbornal 10	1	2,70	0,50	0,60	0,81			
	Conexión lmbornal 11	1	13,40	0,50	0,60	4,02			
	Conexión lmbornal 12	1	13,40	0,50	0,60	4,02			
							37,11	2,93	108,73
U07XPD210	ud DERIV.EN TE 87,5º PVC 160/160mm								
(U07XPD210)	Suministro y colocación de te de derivación a 87,5º, para tubería corrugada de PVC de 160/160 mm. de diámetros nominales, en conducción de saneamiento, instalada.								
	Conexiones a tuberías	10				10,00			
							10,00	53,94	539,40
U07XPC110	ud CODO SANE.87,5º PVC D=160 mm.								
(U07XPC110)	Suministro y colocación de codo de 87,5º para tubería corrugada de PVC, de 160 mm. de diámetro nominal, en conducción de saneamiento, instalado.								
	Imbornales 11 y 12	2				2,00			
							2,00	22,29	44,58
U07OEB010	m. T.ENT.POLIETILENO AD CORRUG. SN8 D=160								
(U07OEB010)	Colector de saneamiento enterrado de polietileno de alta densidad corrugado y rigidez 8 kN/m2, con un diámetro de 160 mm. y de unión por junta elástica. Colocado en zanja, sobre una cama de arena de río de 10 cm. debidamente compactada y nivelada, relleno lateralmente y superiormente hasta 10 cm. por encima de la generatriz con la misma arena; compactando ésta hasta los riñones. Con p.p. de medios auxiliares y sin incluir la excavación ni el tapado posterior de las zanjas.								
	Conexión lmbornal 1	1	7,50			7,50			
	Conexión lmbornal 2	1	5,70			5,70			
	Conexión lmbornal 3	1	5,50			5,50			
	Conexión lmbornal 4	1	20,30			20,30			
	Conexión lmbornal 5	1	10,00			10,00			
	Conexión lmbornal 6	1	13,30			13,30			
	Conexión lmbornal 7	1	11,00			11,00			
	Conexión lmbornal 8	1	5,00			5,00			
	Conexión lmbornal 9	1	15,90			15,90			
	Conexión lmbornal 10	1	2,70			2,70			
	Conexión lmbornal 11	1	13,40			13,40			
	Conexión lmbornal 12	1	13,40			13,40			
							123,70	11,79	1.458,42



MEDICIONES Y PRESUPUESTO

Pavimentación Avda. del Ferrocarril

Avda. del Ferrocarril

Ayuntamiento de Ciudad Real

07-18

Código	Descripción	Uds	Longitud	Anchura	Altura	Parciales	Cantidad	Precio	Importe
U03VW001	ud. NIVELACION DE TAPA A NUEVA RASANTE								
(U03VW001)	Nivelación de cercos, tapas o rejillas existentes en la calzada, a la nueva rasante, recrecido de arqueta con fábrica de ladrillo perforado tosco de 1/2 pie de espesor, recibida con mortero de cemento M-5, enfoscado con mortero de cemento M-5 y bruñido interior con mortero de cemento, colocación de cercos, tapas y rejillas, incluso sustitución de elementos deteriorados, corte del pavimento con medios mecánicos o manuales, desmontaje y limpieza, con p.p. de medios auxiliares y localización y señalización in situ. Medida la unidad terminada.								
		34				17,00	0.5		
							17,00	35,22	598,74
U03VW005	ud. AÑILLO FUNDICION NIVELACION DE POZOS								
(U03VW005)	Nivelación de cercos, para tapas circulares de pozos existentes en la calzada, a la nueva rasante, mediante añillo de fundición dúctil de 5 cm de canto, machihembrado, de diámetros variables de 40 a 80 cm encastrado, con p.p. de medios auxiliares, localización y señalización in situ. Medida la unidad terminada.								
	Pozo Calle Valle de Alcudia	1				1,00			
							1,00	49,69	49,69
TOTAL CAPÍTULO 05.....									5.584,79



MEDICIONES Y PRESUPUESTO

Pavimentación Avda. del Ferrocarril

Avda. del Ferrocarril

Ayuntamiento de Ciudad Real

07-18

Código	Descripción	Uds	Longitud	Anchura	Altura	Parciales	Cantidad	Precio	Importe
CAPÍTULO 06									
GESTIÓN DE RESIDUOS									
W03V001	m3 GESTIÓN RES. VEGETALES VERT. AUTORIZADO								
(W03V001)	Gestión de residuos vegetales en vertedero autorizado, incluso canon de vertido. Medido el volumen real ejecutado.								
	Tala árboles	2	3,50	0,50	0,50	2,19	1,25		
	Descotonado	2	0,70	0,70	0,70	0,86	1,25		
	ramaje no triturado	2	0,40			0,80			
							3,85	25,75	99,14
W01U010	m3 GESTION TIERRAS EXCVAC. VERT. AUTORIZADO								
(W01U010)	Gestión de residuos limpios procedentes de la excavación de tierras en vertedero autorizado, incluso canon de vertido. Medido el volumen real ejecutado.								
	Zanja imbornal	1,25	124,00	0,50	0,50	38,75			
	Zanja semáforo	1,25	6,00	0,50	0,50	1,88			
							40,63	2,58	104,83
W01U020	m3 GESTIÓN RESIDUOS LIMPIOS VERT. AUTORIZADO								
(W01U020)	Gestión de residuos limpios procedentes de derivados de hormigón de obra en vertedero autorizado, incluso canon de vertido. Medido el volumen real ejecutado.								
	Demol y lev de bordillo	1,25	177,00	0,30	0,30	19,91			
	Demol y lev de acerado	1,25	338,00	0,15		63,38			
	Demol y lev de pav adoquin	1,25	124,00	0,20		31,00			
	Levantamiento imbornal	1,25	0,50	0,60	0,50	0,19			
							114,48	6,18	707,49
W01U030	m3 GESTIÓN RESIDUOS MIXTOS VERT. AUTORIZADO								
(W01U030)	Gestión de residuos mixtos procedentes de obra en vertedero autorizado, incluso canon de vertido. Medido el volumen real ejecutado.								
	Contenedores	3	5,00			15,00			
							15,00	14,42	216,30
W01U040	m3 GESTIÓN RESIDUOS SUCIOS VERT. AUTORIZADO								
(W01U040)	Gestión de residuos sucios procedentes de obra en vertedero autorizado, incluso canon de vertido. Medido el volumen real ejecutado.								
	Demol y lev de firmes	1,25	22,00	0,30		8,25			
	Fresado	1,25	36.742,00	0,01		459,28			
	Zanja imbornales	1,25	124,00	0,50	0,10	7,75			
	Zanja semáforo	1,25	6,00	0,50	0,10	0,38			
							475,66	25,75	12.248,25
TOTAL CAPÍTULO 06.....									13.376,01



MEDICIONES Y PRESUPUESTO

Pavimentación Avda. del Ferrocarril

Avda. del Ferrocarril

Ayuntamiento de Ciudad Real

07-18

Código	Descripción	Uds	Longitud	Anchura	Altura	Parciales	Cantidad	Precio	Importe
CAPÍTULO 07									
SEGURIDAD Y SALUD									
E28BC005	ms ALQUILER WC QUÍMICO ESTÁNDAR de 1,25 m2								
(E28BC005)	Mes de alquiler de WC químico estándar de 1,13x1,12x2,24 m. y 91 kg. de peso. Compuesto por urinario, inodoro y depósito para desecho de 266 l. Sin necesidad de instalación. Incluso portes de entrega y recogida. Según RD 486/97								
	meses de obra	3					3,00		
								3,00	490,71
E28BC100	ms ALQUILER CASETA ALMACÉN 7,91 m2								
(E28BC100)	Mes de alquiler de caseta prefabricada para almacén de obra de 3,55x2,23x2,45 m. de 7,91 m2. Estructura de acero galvanizado. Cubierta y cerramiento lateral de chapa galvanizada trapezoidal de 0,6 mm. reforzada con perfiles de acero, interior prelacado. Suelo de aglomerado hidrófugo de 19 mm. puerta de acero de 1 mm., de 0,80x2,00 m. pintada con cerradura. Ventana fija de cristal de 6 mm., recercado con perfil de goma. Con transporte a 150 km.(ida y vuelta). Entrega y recogida del módulo con camión grúa. Según R.D. 486/97.								
	Meses	3					3,00		
								3,00	320,55
E28BA030	ud ACOMETIDA PROV.FONTANERÍA 25 mm.								
(E28BA030)	Acometida provisional de fontanería para obra de la red general municipal de agua potable hasta una longitud máxima de 8 m., realizada con tubo de polietileno de 25 mm. de diámetro, de alta densidad y para 10 atmósferas de presión máxima con collarín de toma de fundición, p.p. de piezas especiales de polietileno y tapón roscado, incluso derechos y permisos para la conexión, terminada y funcionando, y sin incluir la rotura del pavimento.								
		1					1,00		
								1,00	90,38
E28BA045	ud ACOMETIDA PROVIS. SANEAMIENTO EN SUPERFIC								
(E28BA045)	Acometida provisional de saneamiento de caseta de obra a la red general municipal (pozo o imbornal), hasta una distancia máxima de 8 m., formada por tubería en superficie de PVC de 110 mm. de diámetro interior, tapado posterior de la acometida con hormigón en masa HM-20/P/20/I, y con p.p. de medios auxiliares.								
		1					1,00		
								1,00	128,96
E28PF005	ud EXTINTOR POLVO ABC 3 kg. PR.INC.								
(E28PF005)	Extintor de polvo químico ABC polivalente antibrasa de eficacia 13A/55B, de 3 kg. de agente extintor, con soporte, manómetro comprobable y boquilla con difusor, según norma EN-3:1996. Medida la unidad instalada. s/R.D. 486/97.								
		2					2,00		
								2,00	57,42
E28W050	ud COSTO MENSUAL FORMACIÓN SEG.HIG.								
(E28W050)	Costo mensual de formación de seguridad y salud en el trabajo, considerando una hora a la semana y realizada por un encargado.								
	Meses	3					3,00		
								3,00	222,57
E28BM110	ud BOTIQUÍN DE URGENCIA								
(E28BM110)	Botiquín de urgencia para obra fabricado en chapa de acero, pintado al horno con tratamiento anticorrosivo y serigrafía de cruz. Color blanco, con contenidos mínimos obligatorios, colocado.								
		1					1,00		
								1,00	80,24



MEDICIONES Y PRESUPUESTO

Pavimentación Avda. del Ferrocarril

Avda. del Ferrocarril

Ayuntamiento de Ciudad Real

07-18

Código	Descripción	Uds	Longitud	Anchura	Altura	Parciales	Cantidad	Precio	Importe
E28BM120 (E28BM120)	ud REPOSICIÓN BOTIQUÍN Reposición de material de botiquín de urgencia.	1				1,00			
							1,00	54,84	54,84
E28EV080 (E28EV080)	ud CHALECO DE OBRAS REFLECTANTE Chaleco de obras con bandas reflectante. Amortizable en 1 usos. Certificado CE. s/R.D. 773/97.	5				5,00			
							5,00	3,70	18,50
E28EB010 (E28EB010)	m. CINTA BALIZAMIENTO BICOLOR 8 cm. Cinta de balizamiento bicolor rojo/blanco de material plástico, incluso colocación y desmontaje. s/R.D. 485/97.	3	80,00			240,00			
							240,00	0,68	163,20
E28EB040 (E28EB040)	ud CONO BALIZAMIENTO REFLECTANTE h=50 Cono de balizamiento reflectante de 50 cm. de altura (amortizable en 4 usos). s/R.D. 485/97.	1	40,00			40,00			
	balizamiento obra						40,00	5,30	212,00
E28EC030 (E28EC030)	ud PANEL COMPLETO PVC 700x1000 mm. Panel completo serigrafiado sobre planchas de PVC blanco de 0,6 mm. de espesor nominal. Tamaño 700x1000 mm. Válido para incluir hasta 15 símbolos de señales, incluso textos "Prohibido el paso a toda persona ajena a la obra", i/colocación. s/R.D. 485/97.	2				2,00			
	informacion de riesgos						2,00	11,59	23,18
E28ES010 (E28ES010)	ud SEÑAL TRIANGULAR L=70cm. SOBRE TRIPODE Señal de seguridad triangular de L=70 cm., normalizada, con trípode tubular, amortizable en cinco usos, i/colocación y desmontaje. s/R.D. 485/97.	5				5,00			
	tramos de obra						5,00	12,33	61,65
E28ES035 (E28ES035)	ud SEÑAL CIRCULAR D=60cm. SOBRE TRIPODE Señal de seguridad circular de D=60 cm., normalizada, con trípode tubular, amortizable en cinco usos, i/colocación y desmontaje. s/R.D. 485/97.	6				6,00			
	tramos de obra						6,00	12,65	75,90
E28ES060 (E28ES060)	ud PALETA MANUAL 2 CARAS STOP-OBL. Señal de seguridad manual a dos caras: Stop-Dirección obligatoria, tipo paleta. (amortizable en dos usos). s/R.D. 485/97.	2				2,00			
	peones señalistas						2,00	5,88	11,76
U17BCB012 (U17BCB012)	ud BALIZA DE BORDE REFLECT. TB-7 10x30 cm. Baliza de borde reflectante TB-7 de 10x30 cm., colocada.	5				5,00			
							5,00	13,54	67,70
E28EV150 (E28EV150)	ud CHUBASQUERO ALTA VISIBILIDAD Chubasquero de lluvia impregnado exterior de PVC, capucha fija con cordón de apriete. Alta visibilidad, con tiras retroreflejantes microburbujas 3M, termoselladas, color plata, 50 mm, montaje paralelo. Amortizable en 3 usos. Certificado CE según EN471. s/R.D. 773/97.	5				5,00			
	operarios						5,00	10,03	50,15



MEDICIONES Y PRESUPUESTO

Pavimentación Avda. del Ferrocarril

Avda. del Ferrocarril

Ayuntamiento de Ciudad Real

07-18

Código	Descripción	Uds	Longitud	Anchura	Altura	Parciales	Cantidad	Precio	Importe
E28PB180	ud VALLA CONTENCIÓN DE PEATONES								
(E28PB180)	Valla de contención de peatones, metálica, prolongable de 2,50 m. de largo y 1 m. de altura, color amarillo, amortizable en 5 usos, incluso colocación y desmontaje. s/R.D. 486/97.								
	delimitacion obras	40				40,00			
							40,00	6,95	278,00
E28PB167	m. VALLA ENREJADO GALV. PLIEGUES								
(E28PB167)	Valla metálica móvil de módulos prefabricados de 3,50x2,00 m. de altura, enrejados de malla de D=5 mm. de espesor con cuatro pliegues de refuerzo, bastidores verticales de D=40 mm. y 1,50 mm. de espesor, todo ello galvanizado en caliente, sobre soporte de hormigón prefabricado de 230x600x150 mm., separados cada 3,50 m., accesorios de fijación, considerando 5 usos, incluso montaje y desmontaje. s/R.D. 486/97.								
	casetas	15				15,00			
							15,00	2,95	44,25
E28PF010	ud EXTINTOR POLVO ABC 6 kg. PR.INC.								
(E28PF010)	Extintor de polvo químico ABC polivalente antibrasa de eficacia 21A/113B, de 6 kg. de agente extintor, con soporte, manómetro comprobable y boquilla con difusor, según norma EN-3:1996. Medida la unidad instalada. s/R.D. 486/97.								
	en obra	1				1,00			
							1,00	36,41	36,41
E28PH120	m2 PROTECC. PASO ACERA PALASTRO 15 mm.								
(E28PH120)	Protección horizontal de paso de vehículos sobre acera, calzada, etc. con palastro de 15 mm. de espesor, colocado con camión grúa, incluso instalación, acuñado y desmontaje (amortizable en 20 usos).								
	en obra	3	2,50	1,00		7,50			
							7,50	20,71	155,33
E28RA005	ud CASCO DE SEGURIDAD AJUST. ATALAJES								
(E28RA005)	Casco de seguridad con atalaje provisto de 6 puntos de anclaje, para uso normal y eléctrico hasta 440 V. Certificado CE. s/R.D. 773/97 y R.D. 1407/92.								
	en obra	5				5,00			
							5,00	5,53	27,65
E28RA070	ud GAFAS CONTRA IMPACTOS								
(E28RA070)	Gafas protectoras contra impactos, incoloras, (amortizables en 3 usos). Certificado CE. s/R.D. 773/97 y R.D. 1407/92.								
	operarios	5				5,00			
							5,00	2,63	13,15
E28RA100	ud SEMI MÁSCARA ANTIPOLVO 1 FILTRO								
(E28RA100)	Semi-mascarilla antipolvo un filtro, (amortizable en 3 usos). Certificado CE. s/R.D. 773/97 y R.D. 1407/92.								
	operarios	5				5,00			
							5,00	7,73	38,65
E28RA120	ud CASCOS PROTECTORES AUDITIVOS								
(E28RA120)	Protectores auditivos con arnés a la nuca, (amortizables en 3 usos). Certificado CE. s/R.D. 773/97 y R.D. 1407/92.								
	operarios	5				5,00			
							5,00	4,18	20,90
E28RC010	ud FAJA DE PROTECCIÓN LUMBAR								
(E28RC010)	Faja protección lumbar (amortizable en 4 usos). Certificado CE EN385. s/R.D. 773/97 y R.D. 1407/92.								
	operarios	5				5,00			
							5,00	5,77	28,85



MEDICIONES Y PRESUPUESTO

Pavimentación Avda. del Ferrocarril

Avda. del Ferrocarril

Ayuntamiento de Ciudad Real

07-18

Código	Descripción	Uds	Longitud	Anchura	Altura	Parciales	Cantidad	Precio	Importe
E28RC070	ud MONO DE TRABAJO POLIESTER-ALGODÓN								
(E28RC070)	Mono de trabajo de una pieza de poliéster-algodón (amortizable en un uso). Certificado CE. s/R.D. 773/97 y R.D. 1407/92.								
	operarios	5				5,00			
							5,00	23,46	117,30
E28RM060	ud PAR GUANTES DE NITRILO								
(E28RM060)	Par de guantes de nitrilo de alta resistencia. Certificado CE. s/R.D. 773/97 y R.D. 1407/92.								
	operarios	8				8,00			
							8,00	2,35	18,80
E28RM070	ud PAR GUANTES USO GENERAL SERRAJE								
(E28RM070)	Par de guantes de uso general de lona y serraje. Certificado CE. s/R.D. 773/97 y R.D. 1407/92.								
	operarios	8				8,00			
							8,00	2,06	16,48
E28RP060	ud PAR DE BOTAS DE AGUA DE SEGURIDAD								
(E28RP060)	Par de botas de seguridad con plantilla y puntera de acero (amortizables en 1 usos). Certificado CE. s/R.D. 773/97 y R.D. 1407/92.								
	operarios	5				5,00			
							5,00	24,82	124,10
E28RP070	ud PAR DE BOTAS DE SEGURIDAD								
(E28RP070)	Par de botas de seguridad con plantilla y puntera de acero (amortizables en 1 usos). Certificado CE. s/R.D. 773/97 y R.D. 1407/92.								
	operarios	5				5,00			
							5,00	27,61	138,05
E28RP150	ud PAR RODILLERAS								
(E28RP150)	Par de rodilleras ajustables de protección ergonómica (amortizables en 3 usos). Certificado CE. s/R.D. 773/97 y R.D. 1407/92.								
	operarios	5				5,00			
							5,00	2,42	12,10
E28W035	ud COSTO MENSUAL DE SEÑALIZACIÓN								
(E28W035)	Costo mensual de conservación de instalaciones de señalización de obra, incluso realizando funciones de señalista, considerando 4 horas a la semana un oficial de 2ª.								
	meses de obra	3				3,00			
							3,00	180,29	540,87
E28W100	ud CUOTA MENSUAL SEGURIDAD Y SALUD								
(E28W100)	Cuota correspondiente a una mensualidad de Seguridad y Salud acorde a las recomendaciones estipuladas en el Plan de Seguridad y Salud, en la que se incluyen parte proporcional de instalaciones de bienestar, señalización de riesgos, medidas de prevención individuales y colectivas, vigilancia de la salud, formación y comprobación de las medidas establecidas, todo ello según las directrices del Coordinador de Seguridad y Salud, la Dirección Facultativa o el vigilante de Seguridad y Salud designado en la obra.								
							0,00	1.369,28	
TOTAL CAPÍTULO 07									3.740,60



RESUMEN DE PRESUPUESTO

Pavimentación Avda. del Ferrocarril
Avda. del Ferrocarril
Ayuntamiento de Ciudad Real

07-18

Capítulos	Resumen	Imp. Euros
01	DEMOLICIONES Y TRABAJOS PREVIOS.....	20.499,35
02	PAVIMENTACIONES Y ACERADOS.....	103.177,99
03	SEÑALIZACIÓN	6.935,12
04	INSTALACIONES.....	348,68
05	SANEAMIENTO.....	5.584,79
06	GESTIÓN DE RESIDUOS.....	13.376,01
07	SEGURIDAD Y SALUD.....	3.740,60
TOTAL EJECUCIÓN MATERIAL		153.662,54
13,00 % Gastos generales.....		19.976,13
6,00 % Beneficio industrial.....		9.219,75
SUMA DE GASTOS Y BENEFICIOS		29.195,88
PRESUPUESTO BASE DE LICITACIÓN SIN IVA		182.858,42
21,00 % I.V.A.		38.400,27
PRESUPUESTO BASE DE LICITACION CON IVA		221.258,69

Asciende el Presupuesto Base de licitación con IVA a la expresada cantidad de DOSCIENTOS VEINTIUN MIL DOSCIENTOS CINCUENTA Y OCHO EUROS con SESENTA Y NUEVE CÉNTIMOS.

Ciudad Real, a 5 de octubre de 2018.

TÉCNICOS REDACTORES DEL PROYECTO

Ingeniero T. Industrial Municipal

Pedro A. Caballero Moreno

Ing T Obras Públicas Municipal

Ana Gema Bravo Benito

Arquitecto Municipal

Emilio Velado Guillén



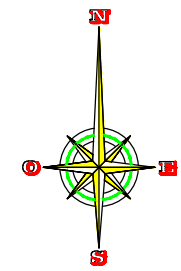
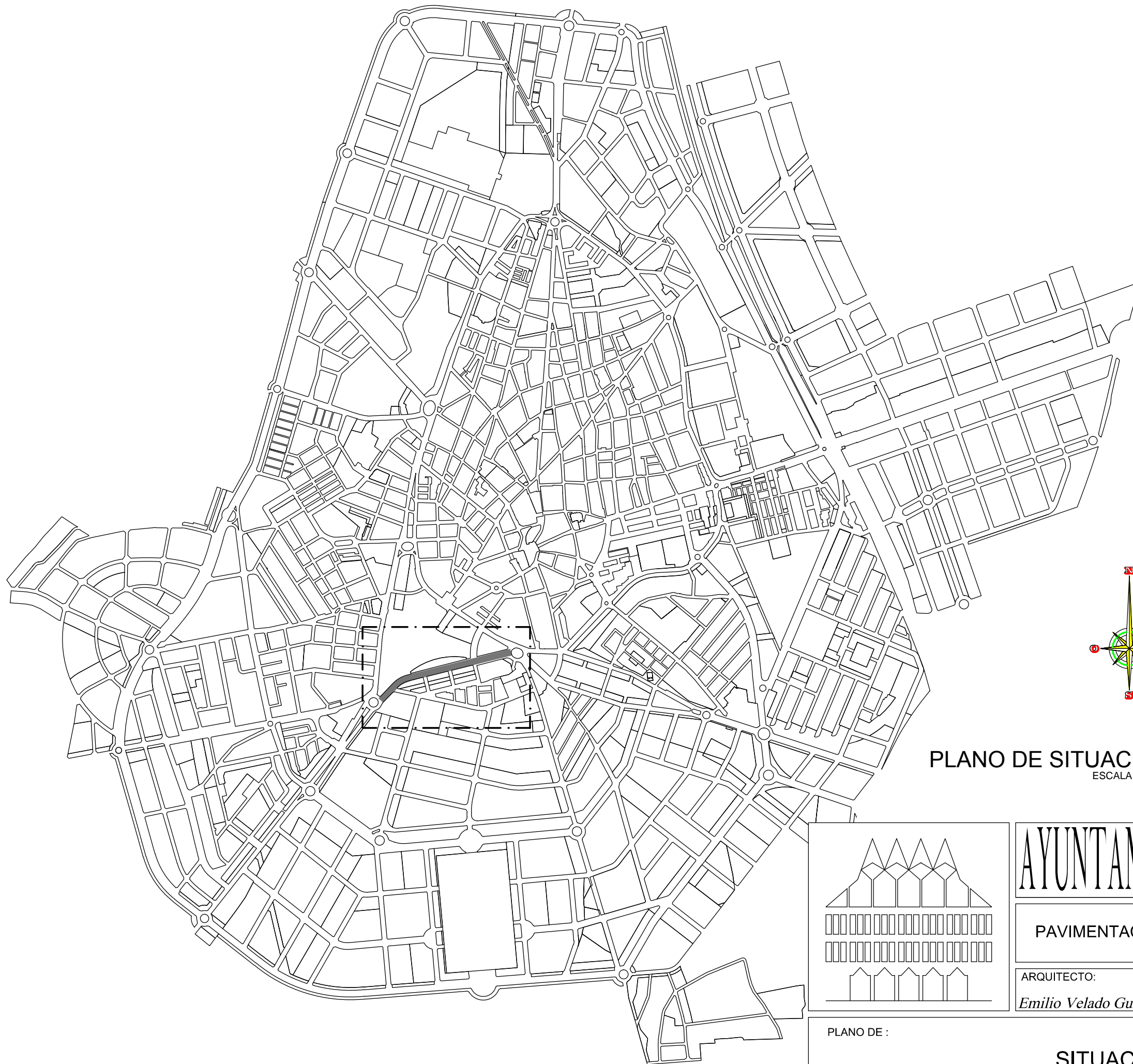

PLANO DE SITUACIÓN
ESCALA 1:16000

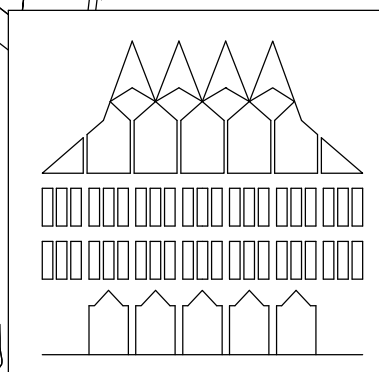

PLANO DE :

AYUNTAMIENTO DE CIUDAD REAL

PAVIMENTACIÓN AVENIDA FERROCARRIL

ARQUITECTO:
Emilio Velado Guillén

REFERENCIA:
07 18 01
PROY AÑO PLANO

DELINEANTE:
Jesús Díaz-Toledo

FECHA:
OCTUBRE 2018

ESCALA:
1:16000

SITUACION

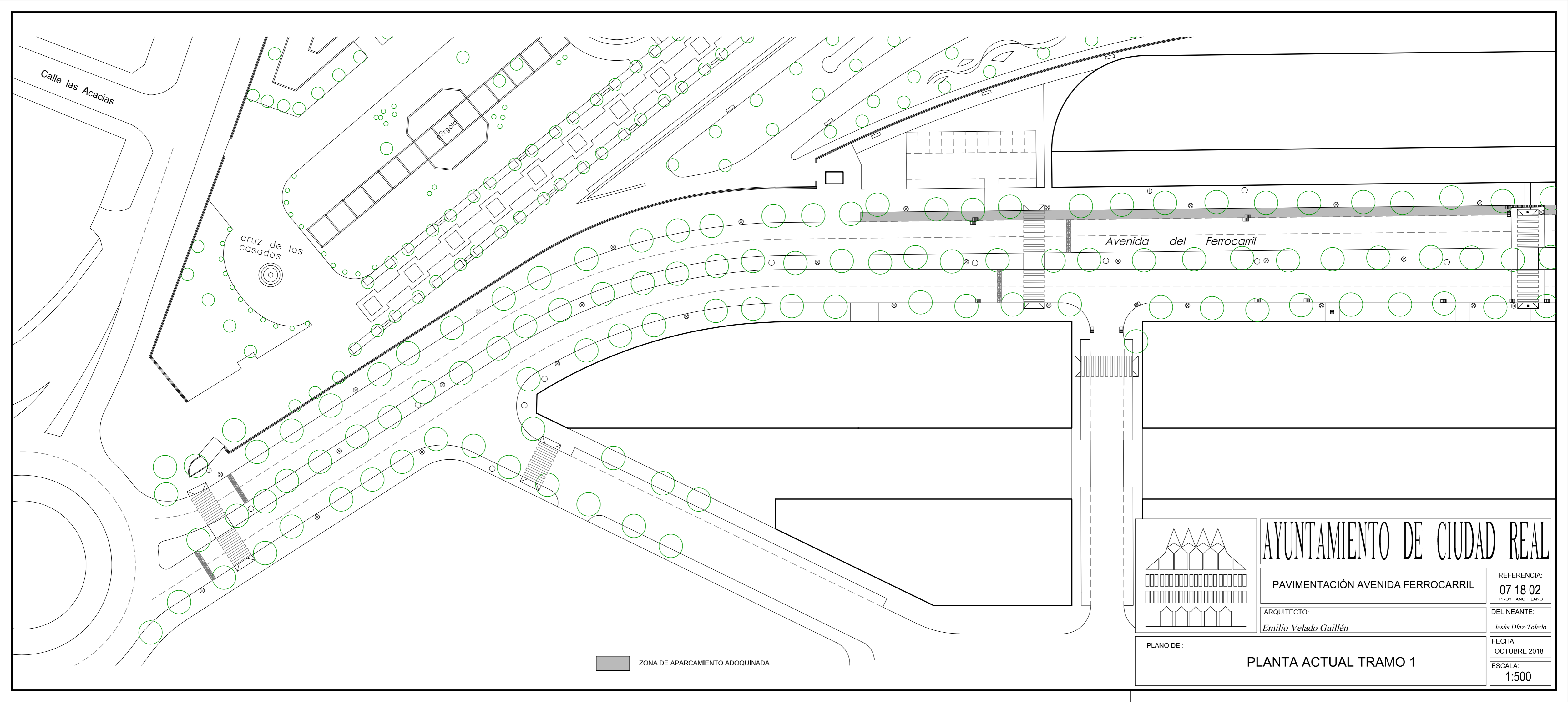

Calle las Acacias

cruz de los casados

Avenida del Ferrocarril

ZONA DE APARCAMIENTO ADOQUINADA

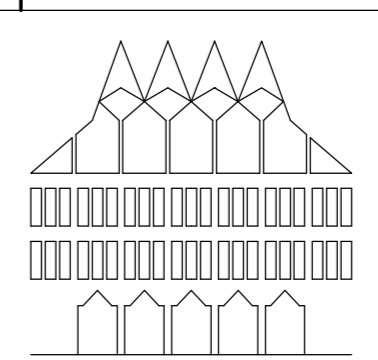

AYUNTAMIENTO DE CIUDAD REAL

PAVIMENTACIÓN AVENIDA FERROCARRIL

ARQUITECTO:
Emilio Velado Guillén

REFERENCIA:
07 18 02
PROY. AÑO PLANO

DELINEANTE:
Jesús Díaz-Toledo

PLANO DE :

PLANTA ACTUAL TRAMO 1

FECHA:
OCTUBRE 2018

ESCALA:
1:500

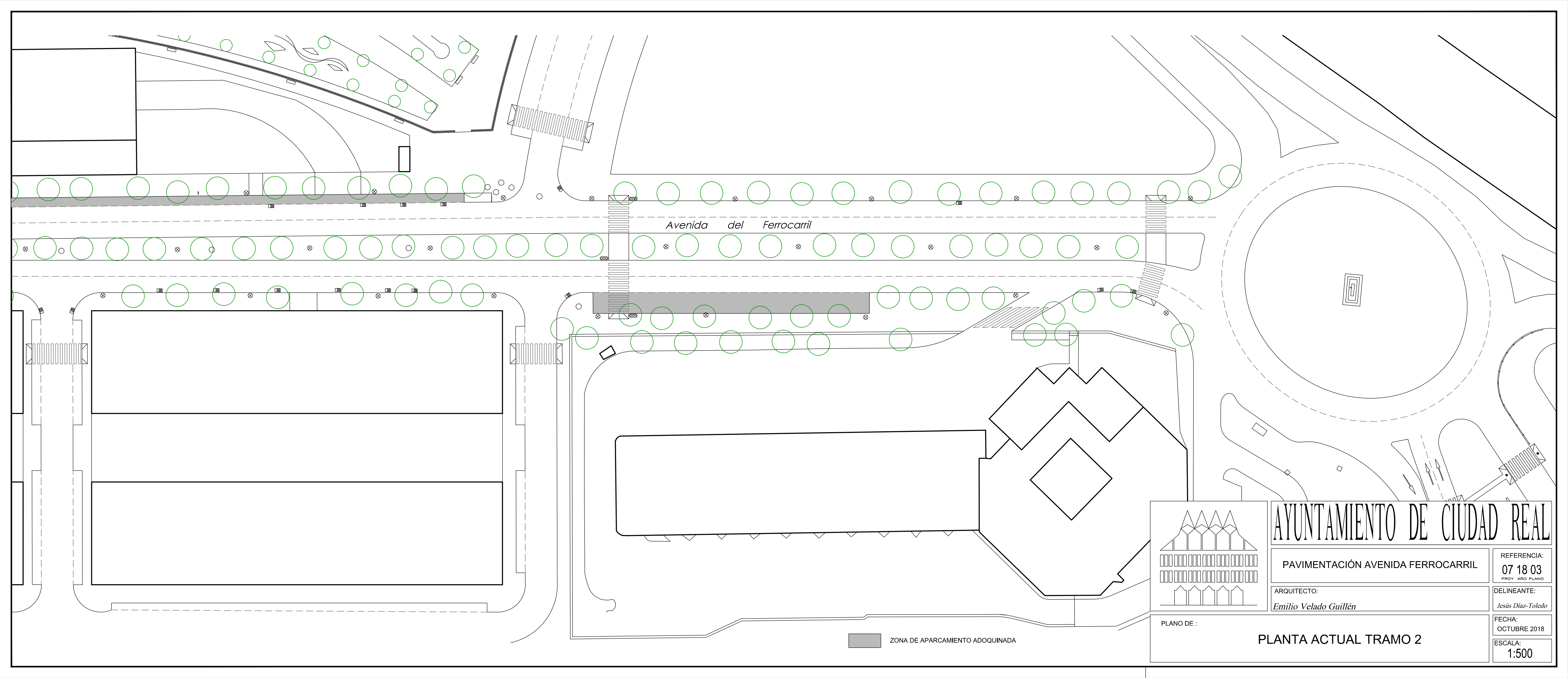

Avenida del Ferrocarril

ZONA DE APARCAMIENTO ADOQUINADA

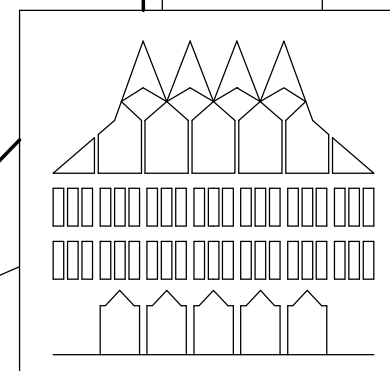

AYUNTAMIENTO DE CIUDAD REAL

PAVIMENTACIÓN AVENIDA FERROCARRIL

REFERENCIA:
07 18 03
PROY. AÑO PLANO

ARQUITECTO:
Emilio Velado Guillén

DELINEANTE:
Jesús Díaz-Toledo

PLANO DE :

PLANTA ACTUAL TRAMO 2

FECHA:
OCTUBRE 2018

ESCALA:
1:500

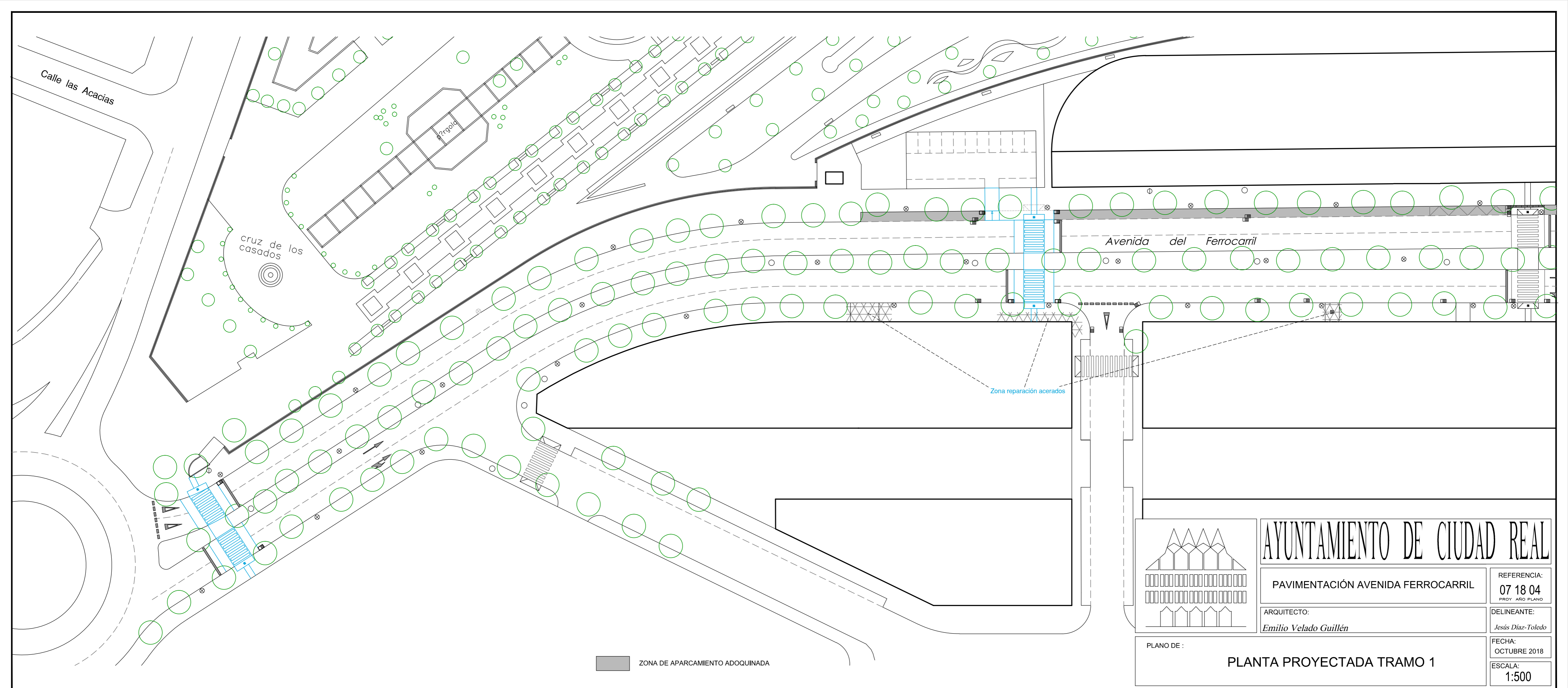

Calle las Acacias

cruz de los casados

Avenida del Ferrocarril

Zona reparación acerados

ZONA DE APARCAMIENTO ADOQUINADA

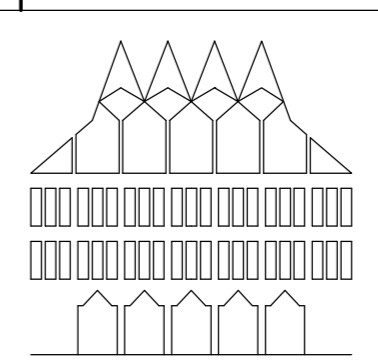

AYUNTAMIENTO DE CIUDAD REAL

PAVIMENTACIÓN AVENIDA FERROCARRIL

ARQUITECTO:
Emilio Velado Guillén

REFERENCIA:
07 18 04
PROY AÑO PLANO

DELINEANTE:
Jesús Díaz-Toledo

PLANO DE :
PLANTA PROYECTADA TRAMO 1

FECHA:
OCTUBRE 2018

ESCALA:
1:500

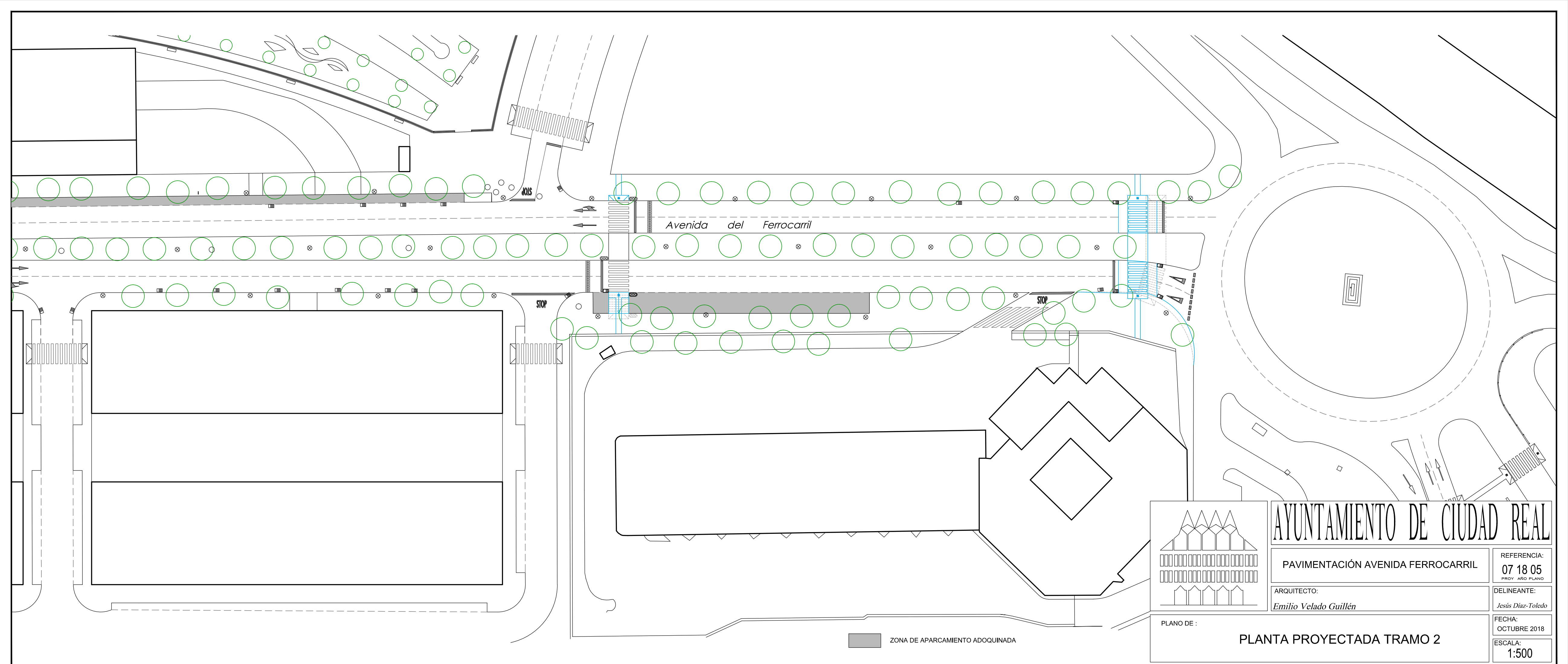

Avenida del Ferrocarril

STOP

STOP

ZONA DE APARCAMIENTO ADOQUINADA

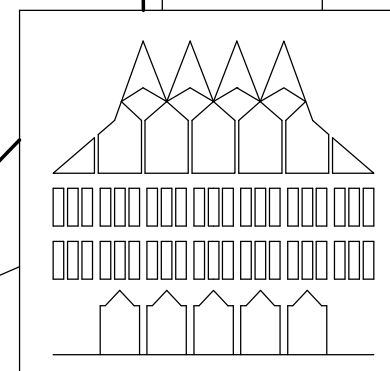

AYUNTAMIENTO DE CIUDAD REAL

PAVIMENTACIÓN AVENIDA FERROCARRIL

REFERENCIA:
07 18 05
PROY. AÑO PLANO

ARQUITECTO:
Emilio Velado Guillén

DELINEANTE:
Jesús Díaz-Toledo

PLANO DE :

PLANTA PROYECTADA TRAMO 2

FECHA:
OCTUBRE 2018

ESCALA:
1:500